

(封底)

(封面)

**METZ**  
Lead the future

**METZ**  
Lead the future

**Hurtigstartveiledning**

LED TV

MUF70\* Serie

NOR



外观质量要求:

1. 图文清晰、无残缺、无乱码、颜色准确，内容与文档一致。
2. 尺寸正确，符合公差要求；表面清洁无刮花、无破损；不掉色、无透印，边缘切割整齐等。

Appearance and quality Requirements:

1. Contents should be clearly printed without defects or garbled characters. Contents and colors should be consistent with the drawing.
2. Size should be correct and conform to the tolerance requirements. The edges should be cut neatly, and the surface should be clean without scratches, damages, fading or printing through.

技术要求:

1. 材质:封面封底120g铜版纸;内页80g书写纸,黑白色印刷,表面覆哑膜。
2. 尺寸:A5(148X210mm),尺寸公差(0/-3)。
3. 装订:页数≤88P时,骑马钉装订,页数>88P时胶装。
4. 对于多语种多个封面,注意所有封面页必须排版在右边。
5. 环保:符合RoHS、Reach和TSCA最新标准。

Technical requirements:

1. Material: 120G copperplate paper for the cover and back cover, and 80G writing paper for the inner page; Black and white printing.
2. Size: A5 (148 X 210 mm) with a tolerance of (0/-3) mm.
3. Book style stapling. If there are more than 88 pages, user manual is bound with glue. If not more than 88 pages, it is bound with staples.
4. For multiple covers in multiple languages, please note that all cover pages must be arranged on the right.
5. Meet the latest standards of RoHS, Reach and TSCA.

深圳创维-RGB电子有限公司  
SHENZHEN CHUANGWEI-RGB ELECTRONICS CO., LTD.

物料名称(TITLE)	快速操作指南	品牌名称(BRAND NAME)	METZ
产品型号(MODEL)	9KA_G-G3FN	销售型号(SALES MODEL)	MUF7000Z
视角(PROJECTION)		物料编号(PART NO.)	N080105-004117-003
单位(UNITS)	mm	绘制/日期(DWN./DATE)	蔡婷 2025-11-7
比例(SCALE)	1:1	校核/日期(CHEK./DATE)	陈军霞 2025-11-7
版本号(VERSION NO.)	1.0	批准/日期(OPP./DATE)	李见会 2025-11-7



# FORBEREDELSE

Merknad:

- 1). Bildene er kun for referanse.
- 2). Unngå å trykke på skjermen for å unngå skjermeskader.
- 3). Denne store TV-en bør håndteres av to eller flere personer for å unngå skade eller ødeleggelse.

## Utpakking og installasjon



Åpne pakken.

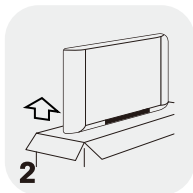

Ta ut TV-en.

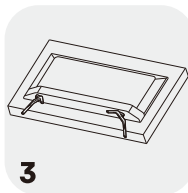

Installer TV-stativene.

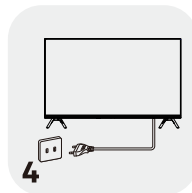

Koble til strømledningen.

## Standardtilbehør



Batterier: 2



Fjernkontroll



Strømledning



Garantikort



Hurtigstartveiledning

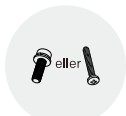

Skruer for stativet: 4



Stativbaser: 2

## Installasjon av stativ

**Trinn 1:** Fjern forsiktig TV-en fra pakken. Legg den skjermssiden ned på et stabilt, flatt bord, med et mykt stoff eller pute under.

**Trinn 2:** Sørg for at merkene (A/B) på baksiden av TV-en samsvarer med den tilhørende stativbasen. Dette trinnet gjelder ikke hvis stativbasene er umarkerte eller hvis TV-en bare har én stativbase.

**Trinn 3:** Fest stativbasene til TV-en ved å skru fast de matchende skruene for stativet som følger med i pakken. Stativbasene kan variere avhengig av region eller modell.

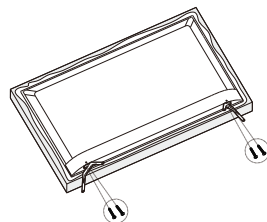
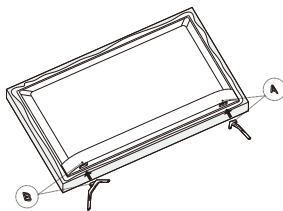
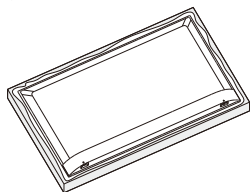

# ADVARSEL OG FORSIKTIGHET

Les alle instruksjonene før du bruker TV-en. Behold disse instruksjonene for fremtidig referanse.

## Viktige sikkerhetsinstruksjoner

- Les disse instruksjonene – Alle sikkerhets- og bruksinstruksjoner bør leses før bruk av dette produktet.
- Behold disse instruksjonene – Sikkerhets- og bruksinstruksjonene bør oppbevares for fremtidig referanse.
- Følg alle advarsler – Alle advarsler på apparatet og i bruksanvisningen må følges.
- Følg alle instruksjoner – Alle drifts- og bruksinstruksjoner må følges.
- Bruk ikke dette apparatet nær vann – Apparatet skal ikke brukes nær vann eller fuktighet, for eksempel i en våt kjeller eller nær et svømmebasseng.
- Rengjør kun med tørr klut.
- Blokker ikke noen ventilasjonsåpninger. Installer enheten i henhold til produsentens instruksjoner.
- Installer ikke i nærheten av varmekilder, som direkte sollys, radiatorer, varmeovner, komfyrer eller andre apparater (inkludert forsterkere) som avgir varme.
- Omgå ikke sikkerhetsfunksjonene til den polariserte eller jordingspluggen. En polarisert plugg har to blader, hvor det ene er bredere enn det andre. En jordingsplugg har to blader og en tredje pinne for jordforbindelse. Den brede bladet eller den tredje pinnen er der for din sikkerhet. Hvis støpselet ikke passer i stikkontakten, kontakt en elektriker for å få det byttet.
- Sørg for at strømledningen ikke blir tråkket på eller klemt, spesielt ved plugger, stikkontakter og der den går ut fra apparatet.
- Bruk kun tilbehør eller ekstrautstyr som er spesifisert av produsenten.
-  Brukes kun med vogn, stativ, tripod, brakett eller bord som er spesifisert av produsenten eller solgt med apparatet. Når vogn eller hylle brukes, vær forsiktig når du flytter vogn/apparatkombinasjonen for å unngå skader fra velting.
- Trekk ut apparatet under tordenvær eller når det ikke skal brukes på en lengre periode.
- Henvis alt vedlikehold til kvalifisert personell. Vedlikehold er nødvendig hvis apparatet er skadet på noen måte, inkludert skadet strømledning eller plugg, sølte væsker, fremmedlegemer inni, eksponering for regn eller fuktighet, unormal drift, eller hvis det har blitt droppet.
- **ADVARSEL:** Disse vedlikeholdsinstruksjonene er kun ment for kvalifisert servicepersonell. For å redusere risikoen for elektrisk støt, prøv ikke å utføre noe vedlikehold utover det som er beskrevet i bruksanvisningen med mindre du er kvalifisert til å gjøre det.
- Installer ikke dette apparatet i et begrenset eller lukket rom, som en bokhylle eller lignende enhet, og sørg for god ventilasjon i området. Sørg for at ventilasjonsåpningene ikke er blokkert av gjenstander som aviser, duker, gardiner, etc.
- Før du installerer eller bruker apparatet, se på informasjonen på den bakre innkapslingen for elektriske og sikkerhetsdetaljer.
- For å redusere risikoen for brann eller elektrisk støt, ikke utsett apparatet for regn eller fuktighet.
- Apparatet må ikke utsettes for drypp eller sprut, og gjenstander fylt med væsker, som vaser, bør ikke plasseres på det. Bruk ikke TV-en i støvete områder.

- For terminaler merket med symbolet "⚡", kan spenningen være høy nok til å utgjøre en risiko for elektrisk støt. Eksterne ledninger som er koblet til disse terminalene bør installeres av kvalifisert personell eller bruke ferdiglagde ledninger eller kabler.
- For å hindre skader, installer stativet eller veggfestet sikkert i henhold til installasjonsinstruksjonene.
- Fare for eksplosjon hvis batteriet er feil erstattet. Bytt kun med samme eller tilsvarende type.
- Batteriet (eller batteriene, eller batteripakken) skal ikke utsettes for ekstrem varme, som direkte sollys, ild eller lignende kilder.
- Ekstremt lydtrykk fra hodetelefoner kan føre til hørselstap. Å lytte til musikk på høyt volum i lengre perioder kan skade hørselen din. For å redusere risikoen for hørselsskader, senk volumet til et trygt og komfortabelt nivå, og minimer tiden brukt på å lytte på høyt volum.
- Apparatkoplingen fungerer som en frakoblingsenhet, og den må forbli lett tilgjengelig.
- Når apparatet ikke er i bruk eller under transport, vær forsiktig med strømledningen. For eksempel, sikre strømledningen med en kabelstrammere eller lignende metode. Sørg for at strømledningssettet er fritt for skarpe kanter eller lignende som kan forårsake slitasje. Før du gjenbraker strømledningen, sørg for at den ikke er skadet. Hvis skade oppdages, kontakt en servicetekniker for å erstatte strømledningen med en som er spesifisert av produsenten eller en som er tilsvarende den opprinnelige.
- Vær oppmerksom på miljøpåvirkningen ved batteriavhending.
- Ikke plasser åpne flammer, som tente stearinlys, på apparatet. For å hindre spredning av brann, hold alltid stearinlys eller andre åpne flammer borte fra apparatet.
- Hvis apparatet har symbolet  på typeskilte og strømledningen har to pinner, indikerer dette at utstyret er et klasse II- eller dobbeltisolert apparat. Denne enheten er designet på en måte som ikke krever en sikkerhetsforbindelse til elektrisk jord (kun klasse II-apparat).
- Advarsel for apparater med mynt-/knappbatterier (Denne instruksjonen gjelder kun for apparater med brukerutskiftbare mynt-/knappbatterier).
- ADVARSEL:

Ikke svelg batteriet. Fare for kjemisk forbrenning: Fjernkontrollen som følger med dette produktet inneholder et mynt-/knappbatteri. Hvis det svelges, kan et mynt-/knappbatteri forårsake alvorlige indre forbrenninger innen 2 timer og kan føre til død. Hold nye og brukte batterier unna barn. Hvis batterirommet ikke lukkes ordentlig, slutte å bruke produktet og hold det unna barn. Hvis et batteri svelges eller settes inn et sted i kroppen, søk umiddelbar medisinsk hjelp.



Denne lynblitsen med en pilspiss i et likesidet trekant symboliserer at produktet inneholder ikke-isolert farlig spenning, som kan være av tilstrekkelig styrke til å utgjøre en risiko for elektrisk støt.

For å redusere risikoen for elektrisk støt: Ikke fjern dekselet (eller baksiden). Ingen deler som kan repareres av brukeren på innsiden. For service, kontakt en kvalifisert tekniker.

Utroppstegnet i et likesidet trekant symboliserer at det er viktige drifts- og vedlikeholdsinstruksjoner i litteraturen som følger med apparatet.

- Følgende informasjon bør inkluderes der det er aktuelt:

~	Henvist til vekselstrøm (AC).	⏻	Henvist til standby- eller strøm-på tilstand.
---	Henvist til likestrøm (DC).	I	Henvist til strøm-på tilstand.
	Henvist til Klasse II utstyr.	⚡	Henvist til farlig spenning.

## WEEE-direktiv



Avfallshåndtering og resirkulering Denne merking indikerer at produktet ikke skal kastes sammen med husholdningsavfall i hele EU. For å forhindre mulig skade på miljøet eller menneskers helse fra ukontrollert avfallshåndtering, resirkuler det på en ansvarlig måte for å fremme bærekraftig gjenbruk av materialressurser. For å returnere ditt brukte apparat, bruk retursystemet eller kontakt forhandleren der du kjøpte produktet. De kan arrangere miljøvennlig resirkulering.

## Plassering av TV-en

- Plasser TV-en på en solid, horisontal overflate som et bord eller skrivebord. For god ventilasjon, sørg for at det er minst 10 cm plass rundt TV-en. For å unngå potensielle feil og farlige situasjoner, ikke plasser objekter på toppen av TV-en.



- Fest baksiden av innkapslingen til veggen (gjelder kun for enkelte land).
- Advarsel: Fare for stabilitet  
En TV kan falle, noe som kan forårsake alvorlige personskader eller død. Mange skader, spesielt på barn, kan forebygges ved å følge disse enkle forholdsreglene:
  - BRUK ALLTID skap, stativer eller monteringsmetoder anbefalt av produsenten.
  - BRUK ALLTID møbler som trygt kan støtte TV-en.
  - SØRG ALLTID for at TV-en ikke henger utenfor kanten på møbelet.
  - LÆR ALLTID barn om farene ved å klatre på møbler for å nå TV-en eller dens kontroller.
  - LEGG ALLTID kabler og ledninger slik at de ikke kan bli snublet på, dratt eller tatt tak i.
  - PLASSER ALDRI TV-en på et ustabilt sted.
  - PLASSER ALDRI TV-en på høye møbler (f.eks. skap eller bokhyller) uten å sikre både møbelet og TV-en til et passende støttested.
  - PLASSER ALDRI TV-en på stoff eller andre materialer som kan være plassert mellom TV-en og støttmøbelet.
  - PLASSER ALDRI gjenstander som kan oppfordre barn til å klatre, som leker eller fjernkontroller, på toppen av TV-en eller på møbelet som støtter TV-en.

Hvis den eksisterende TV-en blir beholdt og flyttet, bruk de samme forholdsreglene som nevnt ovenfor.

## Montering på vegg

- Et valgfritt veggfeste kan brukes med TV-en din. Kontakt din lokale forhandler for å kjøpe det anbefalte veggfeste-braketten. Fest veggfeste-braketten forsiktig på baksiden av TV-en. Installer veggfeste-braketten på en solid vegg, vinkelrett på gulvet. Hvis du monterer TV-en på andre byggematerialer, kontakt kvalifisert personell for installasjon. Detaljerte instruksjoner vil følge med veggfestet. Sørg for at veggfeste-braketten er sikkert festet til veggen og gir nok plass for tilkobling til eksterne enheter.
- For å unngå produktbeskadigelse eller personskader, sørg for at TV-skjermen holdes oppreist, eller tiltet innenfor en vinkel på 0° til 5° når du monterer TV-en.
- Hvis tiltangrepet overskrider 0°–5° vinkelområdet, vennligst kjøp ekstra tilbehør fra din lokale forhandler for å montere TV-en på en sikker måte. Unnlattelse av å gjøre dette vil ugyldiggjøre garantien, og brukeren vil være ansvarlig for eventuelle konsekvenser eller skader.
- Installeringen bør være mellom 800 mm og 1100 mm i høyde. Den minste horisontale avstanden bør være 450 mm.

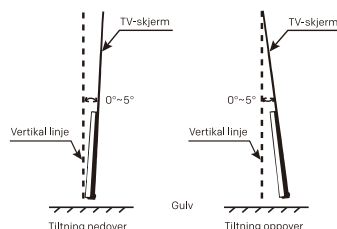
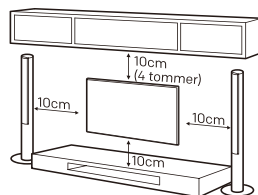

- Før du flytter eller installerer TV-en, trekk ut strømledningen. Unnlattelse av å gjøre dette kan føre til elektrisk støt.
- Før du monterer TV-en på veggen, fjern stativet ved å reversere monteringsprosessen.
- Hvis TV-en er installert på taket eller en skrå vegg, kan den falle og forårsake alvorlige personskader. Bruk et autorisert veggfeste og kontakt din lokale forhandler eller kvalifisert personell for installasjon. Unnlattelse av å gjøre dette vil ugyldiggjøre garantien.
- Stram ikke skruene for mye, da dette kan skade TV-en og ugyldiggjøre garantien din.
- For å unngå skader, må TV-en festes sikkert til gulvet/veggen i henhold til installasjonsinstruksjonene.
- Bruk skruene og veggfestene som oppfyller følgende spesifikasjoner. Eventuelle skader eller skader som følge av feil bruk eller bruk av feil tilbehør dekkes ikke av garantien.

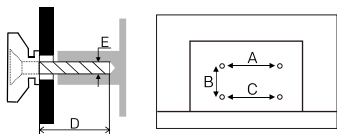

Skjermstørrelse		43"		50" / 55"	
		Topp	Ned	Topp	Ned
Skruer	Diameter (mm) "E"	M6	M6	M6	M6
	Dybde (mm) "D"	Maks.	13	20	13
		Min	11	11	13
	Skruemengde		2	2	2
<b>A * B * C</b>		200 * 200 * 200		200 * 200 * 200	

## Forholdsregler for bruk av fjernkontroll

- Bruk fjernkontrollen ved å peke den direkte mot fjernkontrollsensoren. Gjenstander som plasseres mellom fjernkontrollen og fjernkontrollsensoren, kan forstyrre normal drift.
- Unngå å riste eller slippe fjernkontrollen voldsomt. Ikke søl væske på fjernkontrollen, og unngå å plassere den i områder med høy fuktighet.
- Ikke eksponer fjernkontrollen for direkte sollys, da dette kan føre til deformasjon.
- Hvis fjernkontrollsensoren utsettes for direkte sollys eller sterkt lys, kan fjernkontrollen slutte å fungere. I så fall kan du justere belysningen, endre TV-ens posisjon, eller bruke fjernkontrollen nærmere sensoren.
- Før du søker etter Bluetooth-enheter, sørg for at eksterne enheter er i paringsmodus. For å pare Bluetooth-fjernkontrollen som følger med TV-en (hvis tilgjengelig), trykk på **TILBAKE-** og **HJEM-** knappene samtidig for å åpne paringsmodus. For andre Bluetooth-enheter, se bruksanvisningene deres for å aktivere paringsmodus.

## Forholdsregler ved bruk av batteri

Feil bruk av batterier kan føre til lekkasje. Følg disse instruksjonene nøye.

1. Sørg for at batteriene settes inn med riktig polaritet for å unngå kortslutning.
2. Bytt ut batteriene når spenningen synker og påvirker ytelsen. Hvis du ikke planlegger å bruke fjernkontrollen på en lengre periode, fjern batteriene.
3. Bland ikke forskjellige typer batterier (f.eks. Manganese- og Alkaline-batterier) i fjernkontrollen.
4. Plasser aldri batteriet i brann, lad det, eller forsøk å bryte det ned.
5. Kast batteriene i henhold til gjeldende miljøvernforskrifter.
6. **ADVARSEL:** Batteriene (eller batteripakken) skal ikke utsettes for ekstrem varme, som direkte sollys, ild eller lignende kilder.
7. **ADVARSEL:** Batterier skal ikke utsettes for ekstremt lavt lufttrykk som kan føre til eksplosjon eller lekkasje av brannfarlig væske eller gass.

## Installering av fjernkontrollbatterier

Plasser to AAA-batterier i fjernkontrollens batterirom, og sørg for at polariteten samsvarer med merkingen inni.

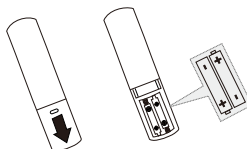

# TILKOBLINGER

*Merknad:*

- 1). Bildene er kun for referanse.
- 2). Antall og navn på terminaler kan variere avhengig av region eller modell.
- 3). Eksterne enheter og kabler vist i instruksjonene er ikke inkludert med TV-en.
- 4). For å unngå produktbeskadigelse eller personskader, sørg for at strømledningen er frakoblet før eksterne enheter kobles til.

## • AV IN

Motta lyd- og videosignaler fra eksterne AV-enheter.



## • ANTENNA IN

Koble en koaksialkabel for å motta signaler fra antenne, kabel eller satellitt.

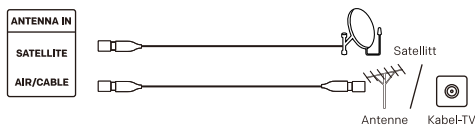

## • USB

Koble til en USB-lagringsenhet.



## • HDMI

Motta HD-inngangssignal fra eksterne HDMI-enheter.



## • DIGITAL AUDIO OUT

Bruk en optisk kabel for å sende ut TV-ens lydsignal til en kompatibel digital lyduttaker.



## • LAN

Kablet nettverksport.



## • HODETELEFONER

Send TV-lyden til den tilkoblede hodetelefonen. Høytalerne vil bli dempet når hodetelefonene er tilkoblet.



## • CI

CI-kortport.



**Merknad:** For å redusere brannrisikoen, skal CI-porten dekkes med plastdekslet når den ikke er i bruk. Før bruk av CI-porten, sørg for at den tilkoblede enhetens brannsikre innkapsling er laget av ikke-brennbart materiale eller UL 94 V-0 klassifisert materiale. Bytt plastdekslet umiddelbart etter bruk. Behold plastdekslet for fremtidig bruk. Hvis plastdekslet er tapt, vennligst kontakt den lokale forhandleren for et nytt.

# FJERNKONTROLL

## Merknad:

- 1). Bildene er kun for referanse.
- 2). Du kan også raskt pare Bluetooth-fjernkontrollen ved å trykke på **MIC**-knappen.
- 3). Utseende, knapper og funksjoner på fjernkontrollen kan variere avhengig av region eller modell.
- 4). På grunn av programvareoppdateringer eller -oppgraderinger kan fjernkontrollens funksjoner endres uten forhåndsvarsel. Vennligst referer til din faktiske TV-enhet.

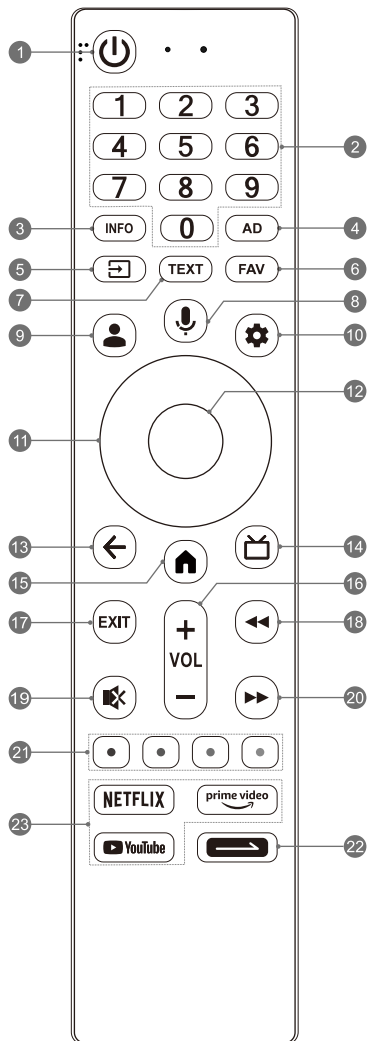

## 1. STRØM (⏻):

Slå på eller av TV-en.

- I driftstilstand:  
Trykk kort på STRØM-knappen for å sette TV-en i fastboot-modus.  
Trykk lenge på STRØM-knappen for å sette TV-en i standby-modus.
- I fastboot-modus (mindre energisparing): Trykk på STRØM-knappen for rask oppstart.
- I standby-modus (mer energisparing): Trykk på STRØM-knappen for standard oppstartstid.

## 2. Nummerknapper (0-9):

Velg kanalen direkte, eller tast inn et nummer.

## 3. INFO:

Åpne INFO-grensesnittet.

## 4. AD:

Juster lydinnstillingene i DTV-modus, inkludert

lydspråk, lydbane, lydtype og så videre.

## 5. KILDE (☐):

Åpne kilde-menyen.

## 6. FAV:

Åpne listen over favorittkanaler.

## 7. TEXT:

Åpne eller lukk tekst-TV-menyen.

## 8. MIC (🗣️):

Aktiver nærfelt stemmefunksjon.

- Trykk kort på MIC-knappen for å vekke stemmeassistenten.
- Trykk lenge på MIC-knappen for å begynne å motta stemmekommandoene dine.

Slipp for å utføre stemmekommandoen.

## 9. KONTO (👤):

Logg på med Google-kontoen din for å få

tilgang til personlig tilpasset underholdning.

## 10. Kontrollpanel (⚙️):

Åpne kontrollpanelet for din Google TV.

## 11. OPP/NED/VENSTRE/HØYRE

Naviger i menyen for å velge innholdet du trenger, eller

• Trykk på OPP/NED-knappene for å bytte kanaler.

## 12. OK:

Bekreft, gå inn på eller utfør det valgte elementet, eller

åpne kanallisten.

## 13. TILBAKE (←):

Gå tilbake til forrige meny eller avslutt den

nåværende skjermen.

## 14. VEILEDNING (📏):

Åpne Live TV eller åpne den

elektroniske programguiden.

## 15. HJEM (🏠):

Åpne hjemmeskjermen.

## 16. Volum opp/ned (VOL +/-):

Juster lydvolument.

## 17. EXIT:

Avslutt den nåværende operasjonen.

## 18. Rask tilbakespuling (⏮):

Rask tilbakespuling av avspilling i mediespilleren.

## 19. DEMP (🔇):

Demp eller gjenopprett TV-lyden.

## 20. Rask fremover (⏭):

Rask fremover av avspilling i mediespilleren.

## 21. Fargeknapper (RØD/GRØNN/GUL/BLÅ):

Aktiver spesifikke funksjoner avhengig av modus.

## 22. Dagligknapp (☞):

• Trykk kort på knappen for å aktivere snarveien eller

konfigurere den ved første bruk.

• Trykk lenge for å sette opp snarveisfunksjonen.

## 23. Applikasjonsknapper:

Få rask tilgang til spesifikke applikasjoner.

# GRUNNLEGGENDE OPPTREDENDE

*Merknad: Bildene er kun for referanse.*

## E-manual

E-manualen er innebygd i TV-en og kan vises på skjermen. For å lære mer om TV-funksjonene, åpne E-manualen ved å følge disse trinnene. E-manualen er kanskje ikke tilgjengelig i alle regioner eller for alle modeller.

1. Trykk på **HJEM**-knappen for å åpne hjemmeskjermen.
2. Trykk på **OPP/NED/VENSTRE/HØYRE**-knappen for å velge "E-manual" fra app-listen, og trykk deretter **OK** for å åpne den.

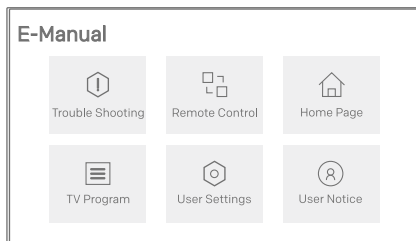

## TV-kontrollknapp

### \* I standby-modus:

Trykk på TV-kontrollknappen for å slå på TV-en.

### \* I driftstilstand:

Trykk kort på TV-kontrollknappen for å åpne skjermtastatur-menyen. Innenfor menyen, trykk kort på TV-kontrollknappen for å flytte markøren og velge ønsket element. Trykk lenge på TV-kontrollknappen for å gå inn på eller utføre det valgte elementet.

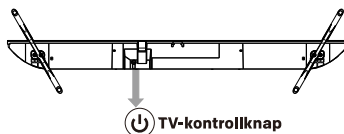

### **Merknad:**

- 1) Alternativet "Find my remote" vil kun vises i skjermtastaturmenyen hvis Bluetooth-fjernkontrollen har en buzzer på baksiden og har blitt parret med TV-en.
- 2) Alternativet "Kanal -/+ " kan hende ikke vises i skjermtastaturmenyen på enkelte skjermer, som for eksempel hjemmeskjermen.

## Flicker Free

Flimrer på skjermen kan forårsake øyeanstrengelse, tretthet og hodepine etter langvarig visning. Med "Flicker Free"-teknologi i dette produktet kan du nyte en mer komfortabel seeropplevelse. Det er ingen synlige eller usynlige flimrer innenfor frekvensområdet 0-3000 Hz, som kan sertifiseres når den sentrale lysstyrken er satt til hvilket som helst nivå.

*Merknad: "Flicker Free"-teknologi er kanskje ikke støttet avhengig av region eller modell.*

## Øyevernfunksjon

Langvarig eksponering for blått lys kan skade synet ditt. Denne TV-en kan beskytte øynene dine ved å filtrere ut blått lys. For å aktivere, gå til: <**Kontrollpanel**-knapp → Bilde → Avanserte innstillinger → Øyevernmodus>.

*Merknad:*

- 1) Vennligst ikke se på TV-en i lang tid, og ta en pause hver halvtime ved å se på avstand for å la øynene hvile.
- 2) Regelmessige øyevøvelser kan forbedre blodsirkulasjonen, lindre øyeanstrengelse og hjelpe til med å forhindre nærsynhet.
- 3) Øyevernfunksjonen er kun tilgjengelig på visse modeller.

# FEILSØKING

Før du kontakter en servicetekniker, sjekk følgende tabell for mulige årsaker og løsninger på vanlige symptomer.

## Problemer / Løsninger

- **Fjernkontrollen virker ikke**  
Bytt batteriene.  
Sjekk om batteriene er installert riktig.  
Sjekk om strømtilkoblingen er koblet til.  
Sjekk om det er hindringer mellom fjernkontrollsensoren og fjernkontrollen.
- **Dårlig signal**  
Dette skyldes vanligvis interferens fra andre elektroniske enheter eller radiosignaler.

## Bilde- og lydproblemer / Løsninger

- **Ingen bilde, ingen lyd**  
Sjekk signalkilden.  
Koble et annet elektrisk apparat til stikkkontakten for å sikre at den fungerer eller er slått på. Sjekk om strømpluggen har god kontakt med stikkkontakten.
- **Ingen lyd, bilde OK**  
Hvis det ikke er lyd, prøv å fjerne dempingen eller øke volumet.  
Åpne lydmenyen og juster "Balanse".
- **Unormalt bilde**  
Hvis det ikke er farger eller dårlig bilde kvalitet:
  1. Juster fargeinnstillingene i menyen.
  2. Hold TV-en på tilstrekkelig avstand fra andre elektroniske produkter.
  3. Prøv å bytte til en annen kanal.Dårlig TV-signal (viser mosaikk eller snøfnugg)
  1. Sjekk signalkabelen og juster antennen.
  2. Finjuster kanalen.
  3. Prøv å bytte til en annen kanal.

## Multimediespiller problemer / løsninger

- **Meldingen "Denne filen er ugyldig" eller "Støtter ikke lyd" vises, eller lyden er normal, men videoen er unormal (eller omvendt)**  
Mediefilen kan være ødelagt, prøv å spille den på en PC for å sjekke om den fungerer.  
Sørg for at video- og lydkodekene støttes av TV-en.

## Nettverksproblemer / Løsning

- **Nettverksfeil**  
Sjekk om ruterer fungerer som den skal.  
Sørg for at TV-en er tilkoblet ruterer.

## Browservproblemer / Løsning

- **Webside kan ikke vises helt**  
Noen tredjepartsutvidelser på den nåværende nettsiden støttes kanskje ikke. Vennligst lukk den nåværende nettsiden.
- **Browseren lukkes tvangsmessig**  
Browseren har blitt lukket på grunn av utilstrekkelig minne, forårsaket av at den nåværende nettsiden inneholder for mange innhold.

# RADIO MODUL

Merknad: Herved erklærer [ Metz Consumer Electronics GmbH ] at radioutstyrstype [ MUF70\* Serie ] er i samsvar med direktiv 2014/53/EU. Hele teksten til EU-overensstemmelseserklæringen er tilgjengelig på: [www.metzblue.com](http://www.metzblue.com).

Radio Modulspesifikasjoner								
Trådløst nettverk (WLAN)								
Frekvensbånd	Transmitteringseffekt (maks.)							
2.4G: 2412 ~ 2472 MHz 2422 ~ 2462 MHz  5G: Bånd I: 5180~5240 MHz 5190~5230 MHz 5210 MHz (kan hende ikke tilgjengelig) Bånd II: 5260~5320 MHz 5270~5310 MHz 5290 MHz (kan hende ikke tilgjengelig) Bånd III: 5500~5700 MHz 5510~5670 MHz 5530~5610 MHz (kan hende ikke tilgjengelig)	<20 dBm							
Bluetooth								
Frekvensbånd	Transmitteringseffekt (maks.)							
2,402 GHz~2,480 GHz	<20 dBm							
<b>Merknad:</b> 1). Enheten bør plasseres eller opereres minst 20 cm unna brukeren. 2). På grunn av variasjoner i salgsregioner, kan den trådløse modulen ha forskjellige konfigurasjoner, men de vil ikke overskride de maksimale spesifikasjonene som er beskrevet i denne manualen. 3). Landsesifikke restriksjoner/krav: Kun innendørs bruk innenfor 5150-5350 MHz frekvensområde.								
	FR	DE	UK	IT	NL	BE	LU	TR
	DK	IE	GR	ES	PT	AT	FI	LI
	SE	CY	MT	PL	HU	CZ	SK	IS
	SI	EE	LV	LT	BG	RO	HR	NO

# SPESIFIKASJON

*Merknad: Spesifikasjonene kan variere avhengig av region eller modell.*

<b>Arbeidsspennning:</b>	100-240 V~ 50/60 Hz
<b>Mål uten stativ (B×H×D):</b>	43": 957 x 561 x 81 mm 50": 1110 x 647 x 81 mm 55": 1226 x 713 x 81 mm
<b>Netto vekt (uten stativ):</b>	43": 6,05 kg 50": 7,6 kg 55": 9,6 kg
<b>RF antenningang:</b>	75 ohm ubalansert
<b>Språk på OSD:</b>	Flere alternativer
<b>System:</b>	DTV: DVB-C/T/T2/S/S2 ATV: PAL-B/G D/K I, SECAM-B/G D/K L, NTSC-M
<b>Kanaldekning:</b>	DVB-C: 48MHz ~ 859MHz DVB-T/T2: 50MHz ~ 862MHz DVB-S/S2: 950MHz ~ 2150MHz ATV: 44MHz ~ 870MHz
<b>Miljø:</b>	Arbeidstemperatur: 5°C~40°C Arbeidshumiditet: 20%~80% Lagringstemperatur: -15°C~45°C Lagringsfuktighet: 10%~90%, ikke-kondenserende

# LISENS



Google TV er navnet på denne enhetens programvareopplevelse og et varemerke tilhørende Google LLC. Google, YouTube, Google Cast og andre relaterte varemerker er varemerker tilhørende Google LLC.



HDMI, HDMI High-Definition Multimedia Interface, HDMI handelsutseende og HDMI-logoer er varemerker eller registrerte varemerker til HDMI Licensing Administrator, Inc.



Dolby, Dolby Vision, Dolby Atmos og dobbelt-D-symbolet er registrerte varemerker tilhørende Dolby Laboratories Licensing Corporation. Produsert under lisens fra Dolby Laboratories. Konfidensielle, upubliserte verker. Copyright © 2012-2024 Dolby Laboratories. Alle rettigheter forbeholdt.

*Merknad:*

- 1). Bildene i dette dokumentet er kun for referanse.*
- 2). På grunn av programvareoppdateringer eller -oppgraderinger kan funksjoner endres uten forhåndsvarsel. Vennligst referer til din faktiske TV-enhet.*
- 3). I tørre miljøer kan statisk elektrisitet forårsake at produktet starter på nytt og returnerer til hoved-OSD-grensesnittet, USB-spillergrensesnittet eller forrige kildemodus. Dette er normalt, og du kan fortsette å bruke TV-en som vanlig.*

# METZ

Lead the future

## Snabbstartsguide

LED TV

MUF70\*-serien

SW

# FÖRBEREDELSE

## Anmärkning:

- 1). Illustrationerna i denna QSG är endast avsedda som referens.
- 2). Undvik att trycka på skärmen för att förhindra skador på skärmen.
- 3). Två eller fler personer behövs för säker hantering av en stor TV för att förhindra skador eller personskador.

## Uppackning och installation



1

Öppna paketet.

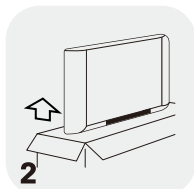

2

Ta fram TV:n.

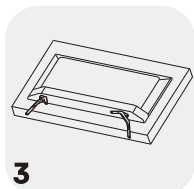

3

Installera TV-stativet.

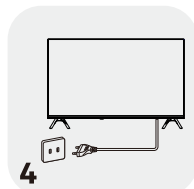

4

Anslut nätsladden.

## Standardtillbehör



Batterier: 2



Fjärrkontroll



Strömsladd



Garantibevis



Snabbstartsguide

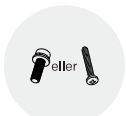

Skruv: 4



Stativbaser: 2

## Montering av stativ

**Steg 1:** Ta ut TV:n och lägg den försiktigt (skärmen nedåt) på ett stabilt och plant bord med en mjuk trasa eller dyna på.

**Steg 2:** Kontrollera att det finns samma märke (A/B) på TV:ns baksida och motsvarande stativbas. Detta steg är inte tillgängligt för baser utan något märke på dem, eller inte tillgängligt för TV:n med endast en stativbas.

**Steg 3:** Fäst stativbaserna på TV:n genom att fästa de matchande stativskruvarna som medföljer i förpackningen. Baserna kan variera beroende på region eller modell.

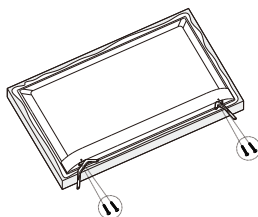
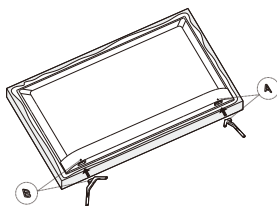
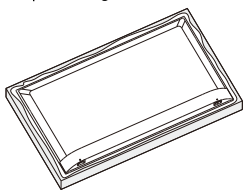

# VARNING OCH FÖRSIKTIGHETSÅTGÄRDER

Läs alla instruktioner innan du använder apparaten. Förvara dessa instruktioner väl för senare användning.

## Viktiga säkerhetsinstruktioner

- Läs dessa instruktioner - Alla säkerhets- och driftsinstruktioner bör läsas innan denna produkt tas i bruk.
- Behåll dessa instruktioner - Säkerhets- och driftsinstruktionerna bör sparas för framtida referens.
- Följ alla varningar - Alla varningar på apparaten och i bruksanvisningen ska följas.
- Följ alla instruktioner - Alla bruks- och användningsanvisningar ska följas.
- Använd inte denna apparat nära vatten - Apparaten bör inte användas nära vatten eller fukt - till exempel i en våt källare eller nära en pool och liknande.
- Rengör endast med torr trasa.
- Blockera inga ventilationsöppningar. Installera i enlighet med tillverkarens instruktioner.
- Installera inte nära några värmekällor som direkt solljus, radiatorer, värmeregister, spisar eller andra apparater (inklusive förstärkare) som producerar värme.
- Omintetgör inte säkerhetssyftet med den polariserade eller jordade kontakten. En polariserad kontakt har två blad, varav den ena är bredare än den andra. En jordad kontakt har två blad och en tredje jordstift. Det breda bladet eller det tredje stiftet tillhandahålls för din säkerhet. Om den medföljande kontakten inte passar i ditt uttag, kontakta en elektriker för byte av det föråldrade uttaget.
- Skydda nätsladden från att bli trampad på eller klämd, särskilt vid kontakterna, bekvämlighetsuttagen och där de kommer ut ur apparaten.
- Använd endast tillbehör/tillbehör som specificerats av tillverkaren.
-  Använd endast med vagnen, stativet, fästet eller bordet som specificerats av tillverkaren eller säljs tillsammans med apparaten. När en vagn eller ett ställ används, var försiktig när du flyttar kombinationen av vagn/apparat för att undvika skador på grund av att den välter.
- Koppla ur apparaten under åskväder eller när den inte används under långa perioder.
- Referera all service till behörig servicepersonal. Service krävs när apparaten har skadats på något sätt, till exempel nätsladden eller kontakten är skadad, vätska har spillts eller föremål har fallit in i apparaten, apparaten har utsatts för regn eller fukt, inte fungerar normalt, eller har tappats.
- **FÖRSIKTIGHET:** Dessa serviceinstruktioner är endast avsedda för kvalificerad servicepersonal. För att minska risken för elektriska stötar, utför ingen annan service än den som finns i bruksanvisningen om du inte är kvalificerad att göra det.
- Installera inte den här utrustningen i ett trångt eller inbyggt utrymme som en bokhylla eller liknande enhet, och håll god ventilation på öppen plats. Ventilationen ska inte hindras genom att täcka ventilationsöppningarna med föremål som tidningar, dukar, gardiner etc.
- Se informationen om det bakre höljet för el- och säkerhetsinformation innan du installerar eller använder apparaten.
- För att minska risken för brand eller elektriska stötar, utsätt inte denna apparat för regn eller fukt.
- Apparaten får inte utsättas för dropp eller stänk och att inga föremål fyllda med vätskor, såsom vaser, får placeras på apparaten. Använd inte apparaten nära damm.

- För de terminaler som är markerade med symbolen "4" kan det vara tillräckligt stor för att utgöra en risk för elektriska stötar. De externa kablar som är anslutna till terminalerna kräver installation av en instruerad person eller användning av färdiga kablar eller sladdar.
- För att förhindra skada, använd stativet/väggmonteringsfästet för att säkert installera denna apparat på bordet/väggen i enlighet med installationsinstruktionerna.
- Risk för explosion om batteriet byts ut felaktigt. Ersätt endast med samma eller likvärdig typ.
- Batteriet (batteri eller batterier eller batteripaket) får inte utsättas för överdriven värme som solsken, eld etc.
- Överdrivet högt ljud i öronsnäckor eller hörlurar kan ge hörselproblem. Att lyssna på musik med höga volymer och under längre tid kan skada ens hörsel. För att minska risken för hörselskador bör man sänka volymen till en säker, behaglig nivå och minska tiden för att lyssna på höga nivåer.
- Apparatkopplingen används som frånkopplingsanordning, frånkopplingsanordningen ska förbli låst att använda.
- När den inte används och under rörelse, ta hand om nätsladden, t.ex. bind upp nätsladden med buntband eller något liknande. Den ska vara fri från vassa kanter och liknande som kan orsaka nötning av nätsladden. När den tas i bruk igen, se till att nätsladden inte är skadad. Om några skador upptäcks, vänligen leta efter en serviceperson för att byta ut nätsladden som specificerats av tillverkaren eller har samma egenskaper som originalet.
- Uppmärksamhet bör uppmärksammas på miljöaspekter av batteriavfall.
- Inga källor med öppen låga, såsom tända ljus, bör placeras på apparaten. För att förhindra spridning av brand, håll alltid ljus eller andra öppna lågor borta från apparaten.
- Om apparaten har symbolen  på sin etikett för klassificering och nätkabeln har två stift, betyder det att utrustningen är en klass II- eller dubbelisolerad elektrisk apparat. Den har konstruerats på ett sådant sätt att den inte kräver en säkerhetsanslutning till jord. (Endast för klass II-apparater)
- Varning för apparater som innehåller MYNT-/KNAPPCELLBATTERIER (Instruktionen nedan används endast för apparater som innehåller ett mynt-/knappcells batteri som användaren kan byta ut)  
**VARNING:**  
 Förtär inte batteriet, risk för kemisk brännskada (fjärrkontrollen som medföljer) denna produkt innehåller ett mynt-/knappcells batteri. Om mynt-/knappcells batteriet sväljs kan det orsaka allvarliga inre brännskador på bara 2 timmar och kan leda till döden. Håll nya och använda batterier borta från barn. Om batterifacket inte stängs ordentligt, sluta använda produkten och förvara den borta från barn. Om du tror att batterier kan ha svalts eller placerats inuti någon del av kroppen, sök omedelbar läkarvård.









Blixten med pilsymbol, inom en likliksidig triangel är till för att göra användaren uppmärksam på en isolerad farlig spänning inom produktens hölje som kan vara tillräckligt hög för att utgöra en risk för elstöt.

För att minska risken för elektriska stötar. Ta inte bort locket (eller baksidan). Inget inuti kan servas av användaren. Referera all service till behörig servicepersonal.

Detta utropstecken inom en liksidig triangel är till för att uppmärksamma användaren på viktiga anvisningar rörande drift och underhåll i texterna som medföljer apparaten.

- Följande information rekommenderas att inkluderas i den mån det är tillämpligt:

	Se växelström (AC).		Hänvisa till standby eller strömmen på.
	Se likström (DC).		Se ström PÅ.
	Se Klass II-utrustning.		Se farlig spänning.

## WEEE direktivet



Korrekt kassering av denna produkt. Denna märkning indikerar att denna produkt inte ska kastas med annat hushållsavfall i hela EU. För att förhindra eventuell skada på miljön eller människors hälsa från okontrollerad avfallshantering, återvinn det på ett ansvarsfullt sätt för att främja hållbar återanvändning av materialresurser. För att returnera din använda enhet, använd retur- och insamlingssystemen eller kontakta återförsäljaren där produkten köptes. De kan ta denna produkt för miljösäker återvinning.

## Placera TV:n

- Installera displayen på en stabil horisontell yta som ett bord eller skrivbord. Lämna ett utrymme på minst 10 cm fritt runt hela setet för ventilation. För att förhindra eventuella fel och osäkra situationer, vänligen placera inga föremål ovanpå apparaten. Denna apparat kan användas i tropiska och/eller mätliga klimat.
- Fäst baksidan av höljet på väggen (endast för vissa länder).
- Varning: Stabilitetsrisk

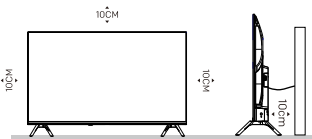

Den kan falla, vilket kan leda till allvarliga personskador eller döden. Många personskador, särskilt på barn, går att undvika genom att vidta enkla försiktighetsåtgärder såsom:

- Använd ALLTID skåp eller stativ eller monteringsmetoder som rekommenderas av tillverkaren av TV-apparaten.
- Använd ALLTID möbler som säkert kan stödja TV-apparaten.
- Se ALLTID till att TV-apparaten inte hänger över kanten på den stödjande möbeln.
- Utbilda ALLTID barn om farorna med att klättra på möbler för att nå TV:n eller dess kontroller.
- Dra ALLTID bort sladdar och kablar som är anslutna till din TV så att de inte kan snubblas över, dras eller greppas tag om.
- Placera ALDRIG en TV på en instabil plats.
- Placera ALDRIG en TV på höga möbler (till exempel skåp eller bokhyllor) utan att förankra både möbelen och TV:n i ett lämpligt stöd.
- Placera ALDRIG TV-apparaten på tyg eller annat material som kan finnas mellan TV-apparaten och stödjande möbler.
- Placera ALDRIG föremål som kan locka barn att klättra, såsom leksaker och fjärrkontroller, ovanpå TV:n eller möbler som TV:n är placerad på.

Om din befintliga TV-apparat behålls och omplaceras, ska samma hänsyn tas som beskrivs här ovanför.

## Montering på vägg

- Ett valfritt väggfäste kan användas med din TV. Rådgör med din lokala återförsäljare för att köpa det rekommenderade väggfästet. Fäst försiktigt väggfästet på baksidan av TV:n. Installera väggfästet på en solid vägg vinkelrätt mot golvet. Om du ansluter TV:n till andra byggmaterial, kontakta kvalificerad personal för att installera väggfästet. Detaljerade instruktioner kommer att medfölja väggfästet. Använd ett väggmonteringsfäste där enheten är ordentligt festsatt på väggen med tillräckligt med utrymme för att tillåta anslutning till externa enheter.
- För att förhindra produkt- eller personskador, se till att TV-skärmen hålls upprätt, eller lutas uppåt eller nedåt inom vinkelintervallet  $0^{\circ}$ ~ $5^{\circ}$  när TV:n monteras på väggen.
- Om du överskrider ovanstående vinkelintervall ( $0^{\circ}$ ~ $5^{\circ}$ ) för lutning nedåt, köp extra tillbehör från den lokala återförsäljaren för att montera TV:n så att den installeras och kan användas på ett säkert sätt. Annars omfattas den inte av garantin och användaren ska stå för alla konsekvenser och allt ansvar.
- Installationshöjden måste vara över 800 mm och under 1100 mm. Det minsta horisontella avståndet är 450 mm.

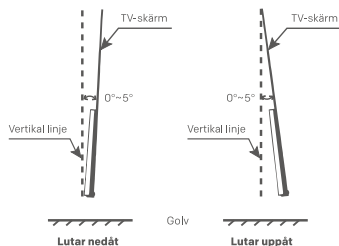
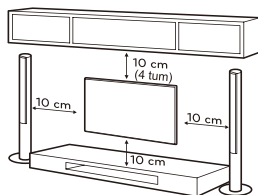

Anmärkning: Bilden är endast till för referens.

- Koppla bort strömmen innan du flyttar eller installerar TV:n. Annars kan elektriska stötar uppstå.
- Ta bort stativet innan du installerar TV:n på ett väggfäste genom att montera stativet omvänt.
- Om du installerar TV:n i taket eller installerar TV:n snett kan den falla ned och orsaka allvarliga personskador. Använd ett auktoriserat väggfäste och kontakta den lokala återförsäljaren eller kvalificerad personal. Annars täcks det inte av garantin.
- Dra inte åt skruvarna för hårt eftersom det kan skada TV:n och göra din garanti ogiltig.
- För att förhindra skada måste denna apparat fästas säkert på väggen i enlighet med installationsinstruktionerna.
- Använd de skruvar och väggfästen som uppfyller följande specifikationer. Eventuella skador eller personskador genom felaktig användning eller användning av felaktigt tillbehör täcks inte av garantin.

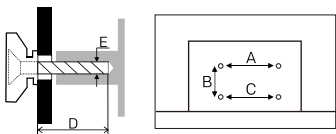

Modellstorlek:		43"		50" / 55"		
		Övre	Nedre	Övre	Nedre	
Skruv	Diameter (mm) "E"	M6	M6	M6	M6	
	Djup (mm) "D"	Max	13	13	20	13
		Min	11	11	13	10
	Kvantitet		2	2	2	2
<b>A * B * C</b>		200 * 200 * 200		200 * 200 * 200		

## Försiktighetsåtgärder för användning av fjärrkontrollen

- Använd fjärrkontrollen genom att rikta den mot fjärrsensorn. Föremålen mellan fjärrkontrollen och fjärrsensorn kommer att störa normal drift.
- Få inte fjärrkontrollen att vibrera våldsamt. Stänk inte heller vätska på fjärrkontrollen, ställ inte heller fjärrkontrollen på en plats med hög luftfuktighet.
- Placera inte fjärrkontrollen i direkt solljus som kan orsaka deformation av enheten på grund av värme.
- När fjärrsensorn är i direkt solljus eller stark belysning fungerar inte fjärrkontrollen. Om så är fallet, ändra belysningen eller TV:ns position, eller använd fjärrkontrollen närmare fjärrsensorn.
- Innan Bluetooth-sökning, se till att du har aktiverat externa Bluetooth-enheter i parningsläge. För Bluetooth-fjärrkontrollen som medföljer TV:n (kanske inte finns tillgänglig) kan du trycka på **TILLBAKA-** och **HEM-**knapparna tillsammans för att öppna dess parningsläge. För andra Bluetooth-enheter, läs deras egna bruksanvisningar för att öppna ihopparningsläget.

## Försiktighetsåtgärder för användning av batteri

Felaktig användning av batteriet kommer att orsaka läckage. Så vänligen gör som följande metoder och använd försiktigt.

1. Observera batteriernas polaritet för att undvika kortslutning.
2. När batteriets spänning är otillräcklig, vilket påverkar användningsområdet, bör du byta ut ett nytt batteri. Ta ur batterierna ur fjärrkontrollen om du inte tänker använda den under en längre tid.
3. Använd inte olika typer av batterier (till exempel. Mangan och alkaliska batterier) tillsammans.
4. Lägg inte batteriet i eld och ladda eller sönderdela batteriet.
5. Vänligen kassera batterier i enlighet med relevanta miljöskyddsbestämmelser.
6. **WARNING:** Batterierna (batteripaket eller installerade batterier) får inte utsättas för överdriven värme som solsken, eld eller liknande.
7. **WARNING:** Ett batteri får inte utsättas för extremt lågt lufttryck, eftersom detta kan orsaka att det exploderar eller läcker brandfarlig vätska eller gas.

## Fjärrkontrollens batterier

Placera två AAA-batterier i fjärrkontrollens batterifack och se till att de matchar polaritetsmarkeringarna inuti facket.

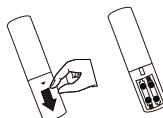

# TERMINALANSLUTNING

## Anmärkning:

- 1). Antal och namn på anslutningar kan variera beroende på region eller modell.
- 2). Externa utrustningar och kablar som visas här medföljer inte TV:n.
- 3). För att undvika produktskador eller personskador, se till att du har dragit ur TV:ns nätkabel innan du ansluter externa enheter.
- 4). För att undvika produktskador eller personskador, se till att du har dragit ur TV:ns nätkabel innan du ansluter externa enheter.

## • AV IN

Ta emot ljud- och videosignaler från externa AV-enheter.

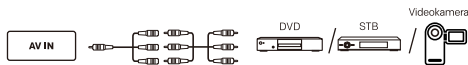

## • ANTENNA IN

Anslut en koaxialkabel för att ta emot signal från antennen, kabeln eller satelliten.

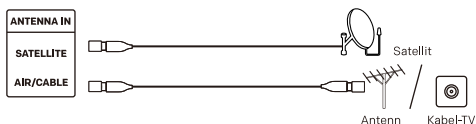

## • USB

Anslut en USB-lagringseenhet.



## • HDMI

Ta emot HD-insignal från externa HDMI-enheter.



## • DIGITAL AUDIO OUT

Använd en optisk kabel för att mata ut din TV:s ljudsignal till en kompatibel digital ljudmottagare.

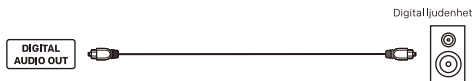

## • LAN

Trådbunden nätverksport.



## • HÖRLURAR (🎧)

Matar ut TV-ljudet till den anslutna hörluren. Högtalarna är avstängda när hörlurarna är inkopplade.

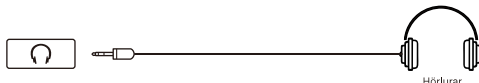

## • CI

CI-kortport.

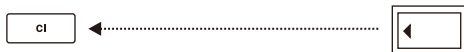

*Anteckning: För att minska risken för brand, se till att CI-porten är täckt med plastskyddet när den inte används. Innan du använder CI-porten, kontrollera att brandhöljet på anslutna enheter är tillverkat av obrännbara material eller material med UL 94 V-0-klassificering. Efter användning av CI-porten, täck den igen med plastskyddet. Förvara plastskyddet säkert för framtida bruk. Om skyddet går förlorat, kontakta din lokala återförsäljare för en ersättning.*

# FJÄRRKONTROLL

## Anteckningar:

- 1). Bilden är endast till för referens.
- 2). Du kan trycka på MIC-knappen för att snabbt para ihop Bluetooth-fjärrkontrollen med din TV.
- 3). Bilden, knapparna och funktionerna på fjärrkontrollen kan variera beroende på region eller modell.
- 4). Funktionerna hos fjärrkontrollen kan förändras på grund av programvaruuppdateringar eller uppgraderingar, utan förvarning. För de senaste funktionerna, se din faktiska TV-apparat.

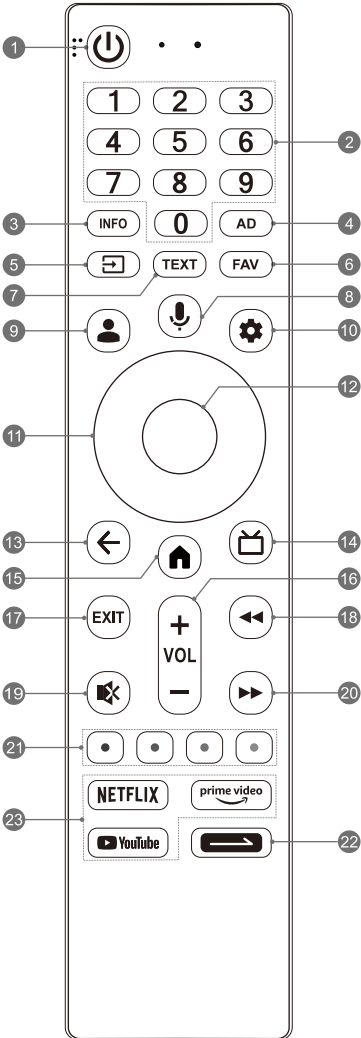

## 1. STRÖM (⏻): Slå på eller stäng av TV:n.

- I driftläge: Tryck kort på STRÖM-knappen för att växla TV:n till snabbstartsläge. Tryck långt på STRÖM-knappen för att ställa TV:n i standbyläge.
- I snabbstartsläge, vilket sparar mindre energi, tryck på STRÖM-knappen för att snabbt slå på TV:n.
- I standbyläge, vilket är mer energibesparande, tryck på STRÖM-knappen för att slå på TV:n på standardtid.

## 2. Nummernappar (0-9): Välj kanal direkt, eller mata in ett nummer.

## 3. INFO: Öppna INFO-gränssnittet.

## 4. AD: Justera ljudinställningarna inklusive språk, ljudspår, ljudtyp med mera.

## 5. KÄLLA (☰): Öppna källmenyn.

## 6. FAV: Öppna listan över favoritkanaler.

## 7. TEXT: Öppna eller avsluta text-TV-menyn.

## 8. MIC (🗣️): Börja använda röstfunktionen för närfält.

- Tryck kort på MIC-knappen för att väcka röstassistenten.
- Tryck länge på MIC-knappen för att börja ta emot ditt röstkommando. När du har talat släpper du MIC-knappen för att köra röstfunktionen.

## 9. KONTO (👤): Logga in med ditt Google-konto för att få den underhållning du älskar.

## 10. Instrumentpanel (⚙️): Öppna instrumentpanelen för din Google TV.

## 11. UPP/NER/VÄNSTER/HÖGER

Navigera i menyn för att välja det innehåll du behöver.

- Tryck på UPP/NER-knappen för att byta kanaler.

## 12. OK: Bekräfta, ange eller utföra det valda objektet eller öppna kanallistan.

## 13. TILLBAKA (←):

Återgå till innehåll på högre nivå, eller lämna den aktuella skärmen.

## 14. GUIDE (📺): Gå till live-tv eller få åtkomst till den elektroniska programguiden.

## 15. HEM (🏠): Öppna hemskärmen.

## 16. Volym upp/ner (VOL +/-): Justera ljudvolymen.

## 17. EXIT: Avsluta den aktuella åtgärden.

## 18. Snabbt bakåt (⏮): Snabbspola uppspelningen bakåt i mediaspelaren.

## 19. LJUD AV (🔇): Dämpa eller återställ TV-ljudet.

## 20. Snabbt framåt (⏭): Snabbspola uppspelningen framåt i mediaspelaren.

## 21. Färgknappar (RÖD/GRÖN/GUL/BLÅ):

Utför snabbfunktionen i specifikt läge.

## 22. Daglig Nyckel (🔑):

- Tryck kort för att starta genväg funktionen eller ställa in den för första gången.
- Tryck länge för att ställa in genväg funktionen.

## 23. Applikationsknappar: Snabb och direkt åtkomst till specifika applikationer.

# GRUNDLÄGGANDE ANVÄNDNING

Anteckning: Bilden är endast till för referens.

## E-Manual

E-Manual är inbyggd i din TV och kan visas på skärmen. För att lära dig mer om dina TV-funktioner, gå till din e-manual genom att hänvisa till följande. E-Manual kanske inte är tillgänglig beroende på region eller modell.

1. Tryck **HEM** knappen för att komma åt startsidan.
2. Tryck på RÖD/GRÖN/GUL/BLÅ och **OK** för att välja och ange "E-Manual" i applistan.

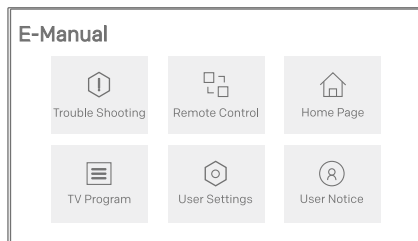

## TV-kontrollknapp

\* I standby-läge:

Tryck kort på denna knapp för att slå på TV:n.

\* I arbetsläge:

Tryck kort på kontrollknappen för att visa följande meny från det mjuka tangentbordet. I menyn, tryck kort på kontrollknappen för att flytta markören och välja önskat objekt, sedan tryck länge på kontrollknappen för att ange eller utföra det valda objektet.

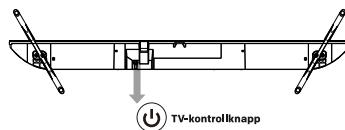

**Obs:**

- 1) Alternativet "Hitta min fjärrkontroll" visas endast i menyn för mjukt tangentbord om Bluetooth-fjärrkontrollen har en buzzer på baksidan och har parkopplats framgångsrikt med TV:n.
- 2) Alternativet "Kanal -/+ " kanske inte visas i menyn för mjukt tangentbord på vissa skärmar, såsom startsidan.

## Flimmerfri

Flimmer på skärmen kan anstränga ögon, orsaka trötthet och huvudvärk efter en längre tids tittande. Med "Flimmerfri"-tekniken i den här produkten får du en bekväm tittarupplevelse. Inget synligt eller osynligt flimmer finns inom frekvensområdet 0~3000 Hz, vilket kan säkerställas när den centrala luminansen är inställd på valfri luminans.

Anteckning: "Flimmerfri"-tekniken kanske inte stöds beroende på region eller modell.

## Funktion för skydd av ögonen

Långvarig exponering för blått ljus kan skada din syn. Denna TV erbjuder ögonskydd genom att filtrera bort blått ljus. För att aktivera denna funktion: Gå till Knapp Instrumentpanel → Bildinställningar → Avancerade inställningar → Ögonskärmsläge.

Anteckning:

- 1) Titta inte på TV för länge och ta en paus varje halvtimme, att titta på avstånd hjälper dina ögon att få en bra vila.
- 2) Träna ögonen regelbundet, vilket kan förbättra blodcirkulationen, lindra asthenopi och förhindra myopi.
- 3) Funktionen för ögonskydd kan variera beroende på modell.

# FELSÖKNING

Innan du ringer en servicetekniker, kontrollera följande tabell för en möjlig orsak till symtomen och några lösningar.

## Allmänt problem / Lösning

- **Fjärrkontrollen fungerar inte**  
Byt batterier.  
Kontrollera om det finns några föremål mellan fjärrsensorn och fjärrkontrollen.  
Kontrollera om batterierna är korrekt installerade.  
Kontrollera om huvudströmmen är ansluten.
- **Dålig signal**  
Detta orsakas vanligtvis av störningar från elektronisk utrustning eller radiostörningskällor.

## Bild & Ljud / Lösning

- **Ingen bild, inget ljud**  
Kontrollera signalkällan.  
Anslut en annan elektrisk enhet till uttaget för att kontrollera om den fungerar eller är påslagen.  
Kontrollera om stickkontakten är i god kontakt med uttaget.
- **Inget ljud, bild OK**  
Om inget ljud, slå på ljudet eller höj volymen.  
Öppna ljudmenyn och justera "Balans".
- **Onormal bild**  
För ingen färg eller dålig bildkvalitet kan du:
  1. Justera färgalternativet i menyinställningarna.
  2. Håll TV:n på tillräckligt avstånd från andra elektroniska produkter.
  3. Prova en annan kanal.Dålig TV-signal (visa mosaik eller snöflingor)
  1. Kontrollera signalkabeln och justera antennen.
  2. Finjustera kanalen.
  3. Prova en annan kanal.

## Multimediaspelare / lösning

- **"Den här filen är ogiltig"/"Ljud som inte stöds" visas, eller ljudet är normalt men videon är onormal, eller videon är normalt men ljudet är onormalt**  
Mediafilen kan vara skadad, kontrollera om filen kan spelas upp på datorn.  
Kontrollera om video- och ljudcodec stöds.

## Nätverk / Lösning

- **Nätverksfel**  
Kontrollera om routern fungerar bra.  
Se till att TV:n har anslutits till routern.

## Webbläsare / Lösning

- **Webbsidan kan inte visas helt**  
Vissa tredjepartstillägg av den aktuella webbsidan kanske inte stöds, och stäng den aktuella webbsidan.
- **Webbläsaren tvingas stängas av**  
Den aktuella webbsidan kan innehålla för mycket innehåll vilket gör att det inte finns tillräckligt med minne och att webbläsaren är stängd.

# RADIOMODUL

Anmärkning: Härmed försäkras [Metz Consumer Electronics GmbH] att radioutrustningstypen [MUF70\* Series ] överensstämmer med direktiv 2014/53/EU. Den fullständiga texten till EU-försäkras om överensstämmelse finns tillgänglig på följande internetadress: [www.metzblue.com](http://www.metzblue.com).

## Specifikationer för radiomodul

### Trådlöst nätverk (WLAN)

Frekvensband	Sändningseffekt (Max.)
2.4G: 2412 ~ 2472 MHz 2422 ~ 2462 MHz  5G: Band I: 5180~5240 MHz 5190~5230 MHz 5210 MHz (kanske inte tillgängligt) Band II: 5260~5320 MHz 5270~5310 MHz 5290 MHz (kanske inte tillgängligt) Band III: 5500~5700 MHz 5510~5670 MHz 5530~5610 MHz (kanske inte tillgängligt)	<20 dBm

### Bluetooth

Frekvensband	Sändningseffekt (Max.)
2,402 GHz~2,480 GHz	<20 dBm

#### Anmärkning:

- 1). Enheten bör placeras eller användas på minst 20 cm avstånd från användaren.
- 2). På grund av olika försäljningsregioner kan den trådlösa modulen ha olika konfigurationer som inte överskrider det maximala som beskrivs i denna bruksanvisning.
- 3). Restriktioner eller krav i följande länder: Endast för inomhusbruk inom 5150-5350 MHz.

	FR	DE	UK	IT	NL	BE	LU	TR
	DK	IE	GR	ES	PT	AT	FI	LI
	SE	CY	MT	PL	HU	CZ	SK	IS
	SI	EE	LV	LT	BG	RO	HR	NO

# SPECIFIKATIONER

Anmärkning: Specifikationerna kan variera beroende på region eller modell.

<b>Arbetsspänning:</b>	100-240V ~ 50/60 Hz
<b>Mått utan stativ (B × H × D):</b>	43": 957 x 561 x 81 mm 50": 1110 x 647 x 81 mm 55": 1226 x 713 x 81 mm
<b>Nettovikt utan stativ:</b>	43": 6,05 kg 50": 7,6 kg 55": 9,6 kg
<b>RF-antenningsång:</b>	75 ohm obalanserad
<b>Språk för OSD:</b>	Flera alternativ
<b>Systemet:</b>	DTV: DVB-C/T/T2/S/S2 ATV: PAL-B/G D/K I, SECAM-B/G D/K K L, NTSC-M
<b>Kanaltäckning:</b>	DVB-C: 48MHz ~ 859MHz DVB-T/T2: 50MHz ~ 862MHz DVB-S/S2: 950MHz ~ 2150MHz ATV: 44MHz ~ 870MHz
<b>Miljö:</b>	Arbetstemperatur: 5°C ~ 40°C Arbetsfuktighet: 20% ~ 80% Förvaringstemperatur: -15°C ~ 45°C Förvaringsfuktighet: 10% ~ 90%, icke-kondenserande

## LICENS



Google TV är programvaruupplevelsen för denna enhet och ett varumärke som tillhör Google LLC. Google, YouTube, Google Cast och andra relaterade varumärken tillhör Google LLC.



Termerna HDMI, HDMI High-Definition Multimedia Interface, HDMI Trade dress och HDMI-logotyperna är varumärken eller registrerade varumärken som tillhör HDMI Licensing Administrator, Inc.



Dolby, Dolby Vision, Dolby Atmos och dubbel-D-symbolen är registrerade varumärken som tillhör Dolby Laboratories Licensing Corporation. Tillverkad på licens från Dolby Laboratories. Konfidentiella opublicerade verk. Copyright © 2012-2024 Dolby Laboratories. Alla rättigheter förbehålles.

### Anteckningar:

1. Bilderna i detta dokument är endast för referenser.
2. Design och specifikationer kan ändras utan föregående meddelande.
3. I torr miljö på grund av statisk elektricitet kan produkten starta om och återgå till OSD-huvudgränssnittet, USB-spelarens gränssnitt eller föregående källläge. Det är normalt och fortsätt att använda TV:n som du vill.

# METZ

Lead the future

## Pikaopas

LED TV

MUF70\*-Series



FI

# VALMISTELU

## Huomautus:

- 1). Tämän pikaoppaan kuvat ovat vain viitteellisiä.
- 2). Vältä ruudun painamista, jotta se ei vaurioidu.
- 3). Kaksi tai useampi henkilö vaaditaan television käsittelyyn, jotta vältytään esine- tai henkilövahingoilta.

## Pakkauksesta purkaminen ja asennus



1

Avaa pakkaus.

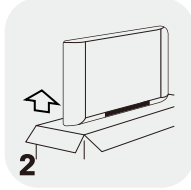

2

Ota televisio ulos.

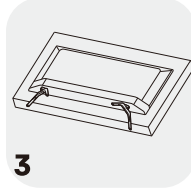

3

Asenna television jalustat.

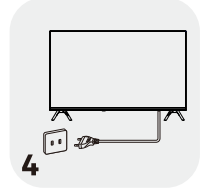

4

Liitä virtajohto.

## Vakiotarvikkeet



Paristot: 2



Kaukosäädin



Virtakaapeli



Takuukortti



Pikaopas



Ruuvi: 4



Stand Bases: 2

## Jalustan asennus

**Vaihe 1:** Ota televisio ulos ja aseta se varovasti (ruutu alaspäin) pehmeään liinaan tai pehmusteen päälle vakaalle ja tasaiselle pöydälle.

**Vaihe 2:** Tarkista, että television takana ja vastaavassa telinealustassa on sama merkintä (A/B). Tämä vaihe ei koske alustoja, joissa ei ole merkintää, tai televisioita, joissa on vain yksi telinealusta.

**Vaihe 3:** Kiinnitä telinealustat televisioon kiristämällä pakkauksessa olevat vastaavat telineruuvit. Alustat voivat olla erilaiset eri alueilla tai eri malleissa.

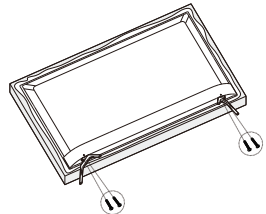
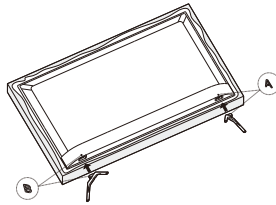
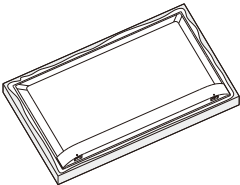

# VAROITUS JA VAROTOIMET

Lue kaikki ohjeet ennen television käyttöä. Säilytä nämä ohjeet myöhempiä käyttöä varten.

## Tärkeät turvallisuusohjeet

- Lue nämä ohjeet – Kaikki turvallisuutta ja käyttöä koskevat ohjeet on luettava ennen tämän tuotteen käyttöä.
- Säilytä nämä ohjeet – Turvallisuutta ja käyttöä koskevat ohjeet on säilytettävä tulevaa käyttöä varten.
- Huomioi kaikki varoitukset – Kaikkia laitteessa ja käyttöohjeissa olevia varoituksia on noudatettava.
- Noudata kaikkia ohjeita – Kaikkia käyttöä koskevia ohjeita on noudatettava.
- Älä käytä tätä laitetta veden lähellä – Laitetta ei saa käyttää lähellä vettä tai kosteutta – esimerkiksi märässä kellaritulassa tai lähellä uima-allasta jne.
- Puhdista vain kuivalla liinalla.
- Älä tuki ilma-aukkoja. Asenna valmistajan ohjeen mukaisesti.
- Älä asenna lähelle lämmönlähteitä, kuten suoraan auringonvaloon, lämpöpattereiden, ilmastointiritilöiden, liesien tai muiden laitteiden lähelle (mukaan lukien vahvistimien), jotka tuottavat lämpöä.
- Älä kumoa polarisoidun tai maadoitetun pistokkeen turvaominaisuuksia. Polarisoidussa pistokkeessa on kaksi piikkiä, joista toinen on toista leveämpi. Maadoitetussa pistokkeessa on kaksi piikkiä ja kolmas maapiikki. Leveä piikki tai kolmas piikki on turvaominaisuus. Jos toimitettu pistoke ei sovi pistorasioihisi, ota yhteyttä sähköasentajaan sopimattoman pistorasian vaihtamiseksi.
- Suojaa virtajohto siten, ettei sen päältä kävellä tai ettei se jää puristuksiin erityisesti pistokkeen kohdasta, pistorasiasta tai kohdasta, jossa se liittyy laitteeseen.
- Käytä vain valmistajan määrittelemiä lisäosia/tarvikkeita.
-  Käytä vain sellaisen kärryn, jalustan, kolmijalan, pidikkeen tai pöydän kanssa, jota valmistaja suosittelee tai joka myydään laitteen mukana. Kun käytetään kärryä tai räkkiä, ole varovainen siirtäessäsi kärryä ja laitetta, jottei se kaadu.
- Irrota laite verkkovirrasta ukkosilmalla tai kun sitä ei käytetä pitkään aikaan.
- Anna kaikki huollot ammattitaitoisen huoltohenkilöstön tehtäväksi. Huoltoa vaaditaan, jos laite on vahingoittunut, esimerkiksi jos virtajohto tai -pistoke on vaurioitunut, nestettä on läikkynyt laitteelle tai sen päälle on tippunut esineitä, laite on altistunut sateelle tai kosteudelle, ei toimi normaalisti tai on pudonnut.
- HUOMIO: Huolto-ohjeet ovat tarkoitettu vain valtuutetuille huoltohenkilöille. Sähköiskun vaaran vähentämiseksi älä tee muita huoltotoimia kuin mitä käyttöohjeissa mainitaan, jos sinulla ei ole siihen pätevyyttä.
- Älä asenna tätä laitetta suljettuun tilaan tai ahtaaseen tilaan, kuten kirjahyllyyn tai muuhun vastaavaan, ja varmista, että ilma pääsee liikkumaan laitteen ympärillä. Ilmanvaihtoa ei saa estää peittämällä ilma-aukot esimerkiksi sanomalehdellä, pöytäliinalla, verhoilla jne.
- Katso laitteen takaa sähkö- ja turvallisuustietoja ennen laitteen asennusta tai käyttöä.
- Tulipalon ja sähköiskun vaaran vähentämiseksi älä altista laitetta sateelle tai kosteudelle.
- Laitetta ei saa altistaa nestepisaraille tai läikkymiselle, ja nesteellä täytettyjä esineitä, kuten maljakoita, ei saa sijoittaa laitteen päälle. Älä käytä laitetta pölyisessä paikassa.

- Kontaktipinnoissa, jotka on merkitty symbolilla "4" voi kulkea riittävä jännite aiheuttamaan sähköiskun vaaran. Kontaktipintoihin liitetyt ulkoiset johdotukset vaativat ohjeistetun henkilön suorittaman asennuksen tai valmiiden johtojen ja kaapeleiden käytön.
- Loukkaantumisen välttämiseksi käytä jalustan/seinäkiinnikkeen kiinnikettä kiinnittäaksesi laitteen tukevasti pöytään/seinälle asennusohjeiden mukaisesti.
- Pariston vääränlainen vaihto voi aiheuttaa räjähdysvaaran. Vaihda vain samantyyppisiin tai vastaaviin.
- Paristoa (paristo, paristot tai akku) ei saa altistaa liialliselle lämmölle, kuten auringonpaisteelle, tulelle jne.
- Kuulokkeiden ja kuulokkeiden liiallinen äänenpaine voi aiheuttaa kuulon heikkenemistä. Musiikin kuuntelu korkealla äänenvoimakkuudella pitkiä aikoja voi vahingoittaa kuuloa. Kuulon vahingoittumisen riskin vähentämiseksi äänenvoimakkuus tulisi laskea turvalliselle, mukavalle tasolle, ja kuunteluaikaa korkealla äänenvoimakkuudella tulisi vähentää.
- Laitteen kytkintä käytetään virrankatkaisuun. Sen tulee olla helposti käytettävissä.
- Kun laite ei ole käytössä tai sitä siirretään, varo virtajohtoa; sido se esimerkiksi nippusiteellä tai muulla. Ei saa esiintyä teräviä kulmia tai muuta, joka voi hangata virtajohtoa. Kun laite otetaan taas käyttöön, varmista, että virtajohto ei ole vahingoittunut. Jos se on vahingoittunut, pyydä huoltopalvelu vaihtamaan valmistajan määrittelemä tai teknisesti samankaltainen virtajohto.
- Paristojen hävittämisessä tulee ottaa ympäristö huomioon.
- Laitteen päälle ei saa sijoittaa avotulta, kuten palavia kynttilöitä. Tulipalon leviämisen estämiseksi pidä kynttilät ja muut avotulet poissa laitteen lähetyiltä.
- Jos laitteen tyyppikilvessä on symboli  ja virtajohdossa on kaksi nastaa, laite on Luokan II laite tai kaksoeristetty sähkölaite. Se on suunniteltu siten, että se ei vaadi suojamaadoitusta. (Vain Luokan II laitteille)
- Varoitus koskien laitteita, joissa käytetään nappiparistoja (seuraavat ohjeet koskevat vain laitteita, joissa käytetään käyttäjän vaihdettavissa olevaa nappiparistoa)  
VAROITUS:  
Älä nielaise paristoa – kemiallisten palovammojen vaara (kaukosäädin sisältää tällaisen pariston). Tämä tuote sisältää nappipariston. Jos nappiparisto nielään, se voi aiheuttaa vakavia sisäisiä palovammoja vain kahdessa tunnissa ja johtaa kuolemaan. Pidä uudet ja käytetyt paristot lasten ulottumattomissa. Jos paristolokero ei sulkeudu kunnolla, lopeta tuotteen käyttö ja pidä se lasten ulottumattomissa. Jos joku on saattanut nielaista pariston tai työntää pariston minkä tahansa ruumiinosan sisään, hakeutukaa välittömästi lääkäriin.









Salaman välähdys, jossa on nuolen kärki, on tarkoitettu varoittamaan käyttäjää siitä, että tuotteen kotelossa on eristämätön vaarallinen jännite, joka voi olla riittävän suuri aiheuttamaan sähköiskun vaaran.

Sähköiskun vaaran vähentämiseksi. Älä irrota kantta (tai takaosaa). Sisällä ei ole käyttäjän huollettavia osia. Anna kaikki huollot ammattitaitoisen huoltohenkilöstön tehtäväksi.

Tasavivuisen kolmion sisällä oleva huutomerkki on tarkoitettu varoittamaan käyttäjää tärkeistä käyttö- ja huolto-ohjeista laitteen mukana seuraavassa kirjallisuudessa.

- Seuraavat tiedot suositellaan otettavan mukaan aina, kun sovellettavissa:

 Katso vaihtovirta (AC).	 Katso ohjeet valmiustilaa tai virta päällä -tilaa koskien.
 Katso tasavirta (DC).	 Katso virta päällä.
 Katso Luokan II laite.	 Katso vaarallinen jännite.

## Sähkö- ja elektroniikkalaiteromudirektiivi



Tuotteen oikeanlainen hävittäminen. Tämä merkki ilmaisee, ettei tätä tuotetta saa hävittää muiden kotitalousjätteiden mukana EU:n alueella. Hävitä se vastuullisesti, jotta materiaalit voidaan käyttää uudelleen, ympäristöä ja ihmisten terveyttä suojellen huolimattomalta jätteiden hävittämiseltä. Voit palauttaa käytetyn laitteen käyttämällä palautus- ja noutojärjestelmiä tai ottamalla yhteyttä tuotteen ostopaikkaan. He voivat kierrättää tuotteen ympäristöstävällisesti.

### Television sijoittaminen

- Asenna näyttö kiinteällä vaakatasoisella pinnalla, kuten pöydällä tai työtasolla. Jätä ilmanvaihtoa varten vähintään 10 senttimetrin väli joka puolelle laitetta. Toimintahäiriöiden ja vaarallisten tilanteiden välttämiseksi älä aseta esineitä laitteen päälle. Laitetta voidaan käyttää trooppisessa ja/tai lauhkeassa ilmastossa.
- Kiinnitä laitteen takaosa seinään (koskee vain joitain maita)

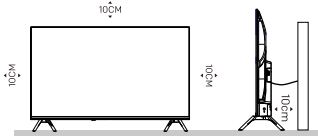

- Varoitus: Vakausvaara  
Television voi pudota ja aiheuttaa vakavia henkilövahinkoja tai kuoleman. Monet vammat, erityisesti lapsille aiheutuvat, voidaan välttää noudattamalla yksinkertaisia varotoimenpiteitä, kuten:
  - Käytä AINA kaappeja tai telineitä tai television valmistajan suosittelemia asennustapoja.
  - Käytä AINA huonekaluja, jotka kestävät television painon.
  - Varmista AINA, että televisio ei roiku sitä tukevan huonekalun reunan yli.
  - Opeta lapsia AINA varoista, joita esiintyy, jos he kiipeävät huonekaluille ylettyäkseen televisioon tai sen säätimiin.
  - Vedä AINA televisioon liitetyt johdot ja kaapelit niin, ettei niihin voi kompastua ja ettei niitä voi vetää.
  - ÄLÄ KOSKAAN aseta televisiota epätasaiselle alustalle.
  - ÄLÄ KOSKAAN aseta televisiota korkean huonekalun päälle (esim. kaapin tai kirjahyllyn päälle) kiinnittämällä sekä huonekalua että televisiota soveltuvaan tukeen.
  - ÄLÄ KOSKAAN aseta televisiota kankaan tai muiden vastaavien materiaalien päälle, jotka ovat television ja sitä tukevan huonekalun välissä.
  - ÄLÄ KOSKAAN aseta esineitä, jotka voivat houkuttaa lapsia kiipeämään, kuten leluja ja kaukosäätimiä, television tai niiden huonekalujen päälle, joiden päällä televisio on.Jos olemassa oleva televisio säilytetään ja siirretään muualle, on noudatettava edellä mainittuja näkökohtia.

### Seinäasennus

- Television kiinnitykseen voidaan käyttää lisätarvikkeena saatavaa seinäkiinnikettä. Jos haluat ostaa suositusten mukaisen seinäkiinnikkeen, ota yhteyttä paikalliseen myyjään. Kiinnitä seinäkiinnike varovasti television taakse. Asenna seinäkiinnike kiinteään seinään kohtisuoraan lattiaa kohden. Jos olet kiinnittämässä televisiota muihin rakennusmateriaaleihin, ota yhteyttä valtuutettuun asentajaan seinäkiinnikkeen asennukseen liittyen. Seinäkiinnikkeen mukana tulee yksityiskohtaiset ohjeet. Käytä seinäkiinnikettä, jossa laite on tarpeeksi hyvin kiinni seinässä ja sen ympärillä on riittävästi tilaa ulkoisten laitteiden liittämiseksi.
- Tuotteen vaurioitumisen tai henkilövahinkojen välttämiseksi varmista, että televisioruutu pidetään pystysuunnassa tai kallistetaan ylös- tai alaspäin 0–5 asteen kulmassa asennettaessa televisiota seinälle.
- Jos edellä mainittu kallistus kulma alaspäin (0–5 astetta) ylittyy, osta lisätarvikkeita paikalliselta myyjältä, jotta televisio voidaan asentaa turvallisesti ja jotta sen käyttö olisi turvallista. Muutoin takuu ei kata asennusta, ja käyttäjä on vastuussa kaikista seuraamuksista.
- Asennuskorkeuden on oltava yli 800 mm ja alle 1100 mm. Minimivaakaetäisyys on 450 mm.

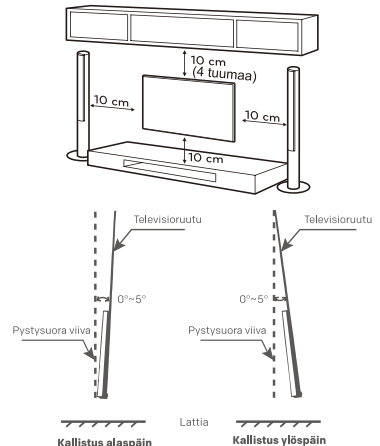

Huomautus: Kuva on vain viitteellinen.

- Irrota virtajohto ennen television siirtämistä tai asennusta. Muutoin tämä aiheuttaa sähköiskun vaaran.
- Irrota jalusta ennen television asentamista seinäkiinnikkeeseen suorittamalla jalustan kiinnitysvaiheet päinvastaisessa järjestyksessä.
- Jos televisio asennetaan kattoon tai viistoon, se voi pudota ja aiheuttaa vakavia henkilövahinkoja. Käytä hyväksyttävää seinäkiinnikettä ja ota yhteyttä paikalliseen myyjään tai valtuutettuun asentajaan. Muutoin tämä ei kuulu takuun piiriin.
- Älä kiristä ruuveja liikaa, sillä tämä voi vahingoittaa televisiota ja mitätöidä takuun.
- Loukkaantumisten välttämiseksi laite tulee kiinnittää seinään asennusohjeiden mukaisesti.
- Käytä seuraavat vaatimukset täyttyviä ruuveja ja seinäkiinnikkeitä. Käyttövirheestä tai vääränlaisten lisätarvikkeiden käytöstä aiheutuneet vahingot tai loukkaantumiset eivät kuulu takuun piiriin.

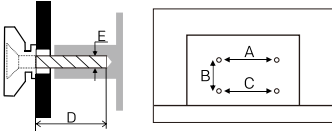

Mallin koko		43"		50" / 55"		
		Yläosa	Alaosa	Yläosa	Alaosa	
Ruuvi	Halkaisija (mm) "E"	M6	M6	M6	M6	
	Syvyys (mm) "D"	Maks.	13	13	20	13
		Min.	11	11	13	10
	Määrä	2	2	2	2	
<b>A * B * C</b>		200 * 200 * 200		200 * 200 * 200		

## Kaukosäätimen käyttöön liittyvät varoitimet

- Käytä kaukosäädintä osoittamalla sitä kaukosäätimen anturia kohti. Kaukosäätimen ja kaukosäätimen anturin välillä olevat esineet häiritsevät sen toimintaa.
- Älä kohdistu kaukosäätimeen voimakasta tärinää. Älä myöskään roiski nesteitä kaukosäätimen päälle, äläkä aseta kaukosäädintä kosteaan paikkaan.
- Älä aseta kaukosäädintä suoraan auringonvaloon. Siitä aiheutuva lämpö voi sulattaa kaukosäädintä.
- Kaukosäädin ei toimi, kun sen anturi on suorassa auringonvalossa tai voimakkaan valaistuksen alaisena. Mikäli näin tapahtuu, muuta valaistusta tai television sijaintia, tai käytä kaukosäädintä lähempänä kaukosäätimen anturia.
- Varmista ennen Bluetooth-yhteyden muodostamista, että olet kytkenyt ulkoiset Bluetooth-laitteet parinmuodostustilaan. Avaa television mukana toimitettu (ei välttämättä saatavilla) Bluetooth-kaukosäätimen parinmuodostustila painamalla TAKAISIN- ja KOTI-painikkeita samanaikaisesti. Muiden Bluetooth-laitteiden kohdalla tulee lukea niitä koskevat ohjeet parinmuodostustilan kytkemiseksi päälle.

## Pariston käyttöön liittyvät varoitimet

Pariston vääränlainen käyttö aiheuttaa sen vuotamisen. Toimi seuraavasti ja käytä paristoa varoen.

1. Huomioi paristojen napaisuus oikosulun välttämiseksi.
2. Kun pariston jännite ei ole riittävä ja se vaikuttaa kaukosäätimen käyttöetäisyyteen, vaihda uusi paristo. Poista paristot kaukosäätimestä, jos et aio käyttää sitä pitkään aikaan.
3. Älä käytä erityyppisiä paristoja (esim. mangaani- ja alkaliparistoja) yhdessä.
4. Älä heitä paristoa tuleen tai lataa tai pura paristoa.
5. Hävitä paristot paikallisten ympäristönsuojeluväimusten mukaisesti.
6. VAROITUS: Paristoa (asennettu akku tai paristot) ei saa altistaa liialliselle lämmölle, kuten auringonpaisteille, tullelle ynnä muulle.
7. VAROITUS: Akkua ei saa altistaa äärimmäisen matalalle ilmanpaineelle, sillä tämä saattaa saada sen räjähtämään tai vuotamaan herkästi syttyvää nestettä tai kaasua.

## Kaukosäätimen paristot

Aseta kaksi AAA-paristoa kaukosäätimen paristolokeroon ja varmista, että niiden napaisuus vastaa lokeroon merkittyjä.

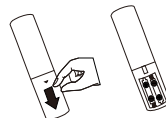

# LIITÄNNÄT

## Huomautus:

- 1). Liitäntöjen määrä tai nimet voivat vaihdella alueen tai mallin mukaan.
- 2). Kuvissa esiintyvät ulkoiset laitteet ja kaapelit eivät sisälly television toimitukseen.
- 3). Esine- ja henkilövahinkojen välttämiseksi varmista, että olet irrottanut television virtajohdon ennen ulkoisten laitteiden liittämistä.
- 4). Esine- ja henkilövahinkojen välttämiseksi varmista, että olet irrottanut television virtajohdon ennen ulkoisten laitteiden liittämistä.

## • AV IN

Ääni- ja videosaunan vastaanottaminen ulkoisista AV-laitteista.

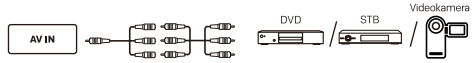

## • ANTENNA IN

Liitä koaksiaalikaapeli antennin, kaapelin tai satelliitin signaalin vastaanottamiseksi.

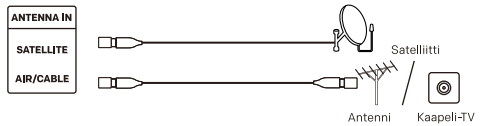

## • USB

Liitä USB-tallennuslaite.

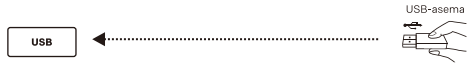

## • HDMI

HD-tulosignaalin vastaanottaminen ulkoisista HDMI-laitteista.

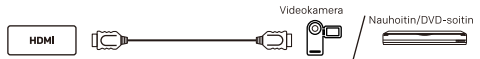

## • DIGITAL AUDIO OUT

Käytä optista kaapelia television äänisignaalin viemiseksi yhteensopivaan digitaaliseen äänivastaanottimeen.



## • LAN

Verkkokaapeliin

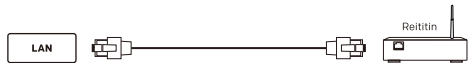

## • KUULOKKEET ( )

Toista television äänet liitettyistä kuulokkeista. Kaiuttimet mykistetään kuulokkeiden ollessa liitettynä.

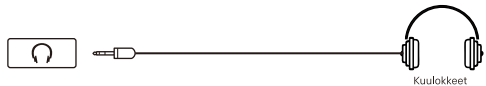

## • CI

CI-korttipaikka.

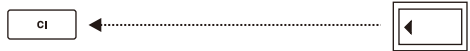

**Huomautus:** Tulipalon riskin pienentämiseksi varmista, että CI-portti on peitetty muovikannella, kun se ei ole käytössä. Varmista ennen CI-portin käyttöä, että liitettyjen laitteiden palokotelo on valmistettu palamattomista materiaaleista tai UL 94 V-0 -luokitelluista materiaaleista. Kun lopetat CI-portin käytön, peitä se uudelleen muovikannella. Pidä muovikansi tallessa tulevaa käyttöä varten. Jos kansi katoaa, pyydä uusi kansi paikalliselta myyjältä.

# KAUKOSÄÄDIN

## Huomautukset:

- 1). Kuva on vain viitteellinen.
- 2). Voit liittää Bluetooth-kaukosäätimen nopeasti televisioon painamalla **MIKROFONI**-painiketta.
- 3). Kaukosäätimen kuva, painikkeet ja toiminnot voivat vaihdella alueen tai mallin mukaan.
- 4). Ohjelmistoparannusten tai -päivitysten takia kaukosäätimen toiminnot voivat muuttua ilman ilmoitusta. Katso lisäohjeita televisiosta.

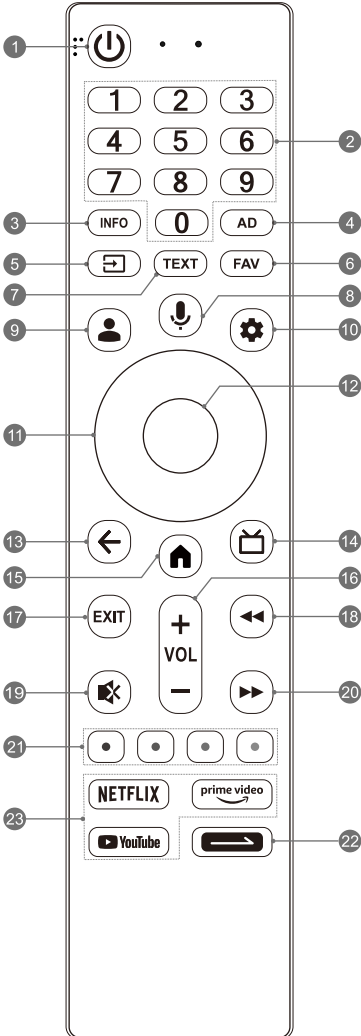

## 1. VIRTA (⏻):

- Kytke televisio päälle tai pois päältä.
- Käytössä ollessa: Paina lyhyesti television VIRTA-painiketta siirtääksesi television pikakäynnistystilaan. Paina pitkään television VIRTA-painiketta siirtääksesi television valmiustilaan.
  - Pikakäynnistystilassa, joka säästää vähemmän energiaa, paina television VIRTA-painiketta käynnistääksesi television nopeasti.
  - Valmiustilassa, joka säästää enemmän energiaa, paina television VIRTA-painiketta käynnistääksesi television tavallisessa ajassa.

## 2. Numeropainikkeet (0-9):

- Valitse kanava suoraan tai syötä numero.

## 3. INFO:

- Avaa INFO-käyttöliittymä.

## 4. AD:

- Säädä ääniasetuksia, kuten äänen kieltä, ääniraitoja, äänen tyyppiä ja niin edelleen.

## 5. LÄHDE (📺):

- Avaa lähdevalikko.

## 6. FAV:

- Avaa suosikkikanavien luettelo.

## 7. TEXT:

- Avaa tai sulje teksti-TV-valikko.

## 8. MIC (🗣️):

- Aloita lähikentän äänitoiminnon käyttö.
- Paina lyhyesti MIC-painiketta herättääksesi äänivastajan.
  - Paina pitkään MIC-painiketta, jotta voit sanoa äänikomentoja. Kun olet puhunut, vapauta MIC-painike äänitoiminnon aktivoimiseksi.

## 9. TILI (👤):

- Kirjaudu Google-tilliasi nauttiaksesi viihteestä.

## 10. Koontinäyttö (⚙️):

- Avaa Google TV:n koontinäyttö.

## 11. YLÖS/ALAS/VASEN/OIKEA

- Selaa valikkoa valitaksesi haluamaasi sisältöä.

## •Vaihda kanavia painamalla YLÖS/ALAS-painikkeita.

## 12. OK:

- Vahvista, avaa tai suorita valittu kohde tai avaa kanavaluettelo.

## 13. TAKAISIN (⏪):

- Palaa ylemmän tason sisältöön tai poistu nykyisestä näkymästä.

## 14. OPAS (📺):

- Käytä suoraa TV:tä tai käytä sähköistä ohjelmaopasta.

## 15. KOTI (🏠):

- Avaa kotinäkymä.

## 16. Äänenvoimakkuus ylös/alas (VOL +/-):

- Säädä äänenvoimakkuutta.

## 17. EXIT:

- Sulje nykyinen toiminto.

## 18. Pikakelaus taaksepäin (⏮):

- Kelaa toistoa taaksepäin mediasoitinnassa.

## 19. MYKISTYS (🔇):

- Mykistä televisio tai poista mykistys.

## 20. Pikakelaus eteenpäin (⏭):

- Kelaa toistoa eteenpäin mediasoitinnassa.

## 21. Väripainikkeet (PUNAINEN/VIHREÄ/KELTAINEN/SININEN):

- Suorita kehotetoiminto tietystä tilasta.

## 22. Päivittävät nappain (🔄):

- Paina lyhyesti käynnistääksesi pikatoiminnon tai määrittääksesi sen ensi kerran.
- Paina pitkästi määrittääksesi pikatoiminnon.

## 23. Sovelluspainikkeet:

- Avaa haluamiasi sovelluksia nopeasti suoraan kaukosäätimestä.

# PERUSTOIMINNOT

Huomautus: Kuva on vain viitteellinen.

## E-opas

E-opas on television sisäinen toiminto, joka voidaan avata näytölle. Voit lukea e-oppaasta lisää television toiminnoista. E-opas ei välttämättä ole saatavilla kaikilla alueilla tai kaikissa malleissa.

1. Avaa etusivu painamalla **KOTI**-painiketta.

2. Paina **YLÖS/ALAS/VASEN/OIKEA** - ja **OK**-painikkeita valitaksesi ja avataksesi sähköisen käyttöoppaan sovellusluettelosta.

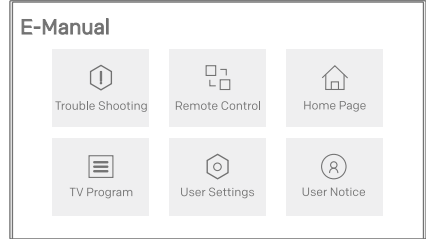

## Television ohjauspainike

\* Valmiustilassa:

Paina lyhyesti tätä painiketta television käynnistämiseksi.

\* Käytössä ollessa:

Paina lyhyesti television ohjauspainiketta avataksesi seuraavan näyttönäppäimistön valikon. Paina valikossa lyhyesti television ohjauspainiketta liikuttaaksesi osoitinta ja valitse haluamasi kohde, paina sitten pitkään television ohjauspainiketta avataksesi tai suorittaaksesi haluamasi kohteen.

**Huomautus:**

- 1) "Löydä kaukosäätimen" -valinta näkyy näyttönäppäimistö-valikossa vain, jos Bluetooth-kaukosäätimessä on sumერი takana ja se on yhdistetty onnistuneesti televisioon.
- 2) "Kanava -/+ " -valinta ei ehkä näy näyttönäppäimistö-valikossa tietyillä näyttöillä, kuten aloitussivulla.

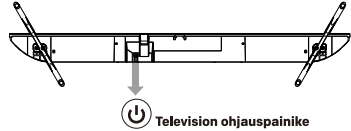

## Välkkymätön

Näytön välkkyminen voi rasittaa silmiä, aiheuttaa väsymystä ja päänsärkyä pidemmän katselun jälkeen. Tämän tuotteen välkkymätön teknologia tekee katselukokemuksesta mukavan. Taajuusalueella 0–3 000 Hz ei ole näkyvää tai näkymätöntä välkkymistä, mikä voidaan vahvistaa keskeisen luminanssin ollessa missä tahansa arvossa.

Huomautus: "Välkkymätöntä" teknologiaa ei välttämättä tueta kaikilla alueilla tai malleissa.

## Silmien suojaustoiminto

Pitkäaikainen altistuminen siniselle valolle voi vahingoittaa näköä. Tämä televisio suojelee silmiä sinivalosuodatuksella. Toiminnon ottaminen käyttöön: Valitse Koontinäyttö-painike → Kuvan asetukset → Kehittyneet asetukset → Silmäsuojatila.

Huomautus:

- 1) Älä katsele televisiota pitkiä aikoja ja pidä tauko puolen tunnin välein. Kaukaisuuteen katsominen rentouttaa silmiä.
- 2) Rentouta silmiä säännöllisesti – tämä parantaa silmien verenkiertoa, vähentää silmien rasitusta ja ehkäisee likinäköisyyttä.
- 3) Sinivalosuodatus toiminto ei välttämättä ole saatavilla kaikissa malleissa.

# VIANMÄÄRITYS

Tarkista ennen huoltoon soittamista seuraavasta taulukosta mahdollinen oireen syy ja ratkaisuja.

## Yleinen ongelma / ratkaisu

- **Kaukosäädin ei toimi**  
Vaihda paristot.  
Tarkista, että paristot on asennettu oikein.  
Tarkista, että laite on kytketty verkkovirtaan.  
Katso, onko kaukosäätimen anturin ja kaukosäätimen välissä jotain.
- **Heikko signaali**  
Tämä johtuu yleensä sähkölaitteiden aiheuttamista tai radiotaajuuksia häiritsevistä lähteistä aiheutuvista häiriöistä

## Kuva ja ääni / ratkaisu

- **Ei kuvaa, ei ääntä**  
Tarkista signaalilähde.  
Kytke toinen sähkölaite pistorasiaan tarkistaaksesi, että se toimii ja siihen kulkee virta.  
Tarkista, että pistoke on liitetty kunnolla pistorasiaan.
- **Ei ääntä, kuva OK**  
Jos ääniä ei kuulu, poista äänten mykistys tai lisää äänenvoimakkuutta.  
Avaa äänivalikko ja säädä tasapainoa.
- **Epätavallinen kuva**  
Jos kuvassa ei ole värejä tai se on huonolaatuinen, toimi seuraavasti:
  1. Säädä väriasetuksia valikon asetuksista.
  2. Pidä televisio riittävän etäällä muista sähkölaitteista.
  3. Kokeile toista kanavaa.Heikko televisiosignaali (kuva on kirjava tai rakeinen)
  1. Tarkista signaalikaapeli ja säädä antennia.
  2. Hienoviritä kanavaa.
  3. Kokeile toista kanavaa.

## Multimediasoitin / ratkaisu

- **”Tämä tiedosto on virheellinen” / ”Ääntä ei tueta” tulee näkyviin, tai äänet toimivat normaalisti mutta kuva epätavallinen, tai kuva on normaali mutta äänet epätavalliset**  
Mediatiedosto voi olla vahingoittunut. Tarkista, onnistuuko tiedoston toisto tietokoneella.  
Tarkista, tuetaanko tiedoston video- ja äänikodekkia.

## Verkko / ratkaisu

- **Verkkoyhteys ei toimi**  
Tarkista, toimiiko reititin normaalisti.  
Varmista, että televisio on yhdistetty reitittimeen.

## Selain / ratkaisu

- **Verkkosivua ei voida näyttää kokonaan**  
Jotkut nykyisen verkkosivun kolmannen osapuolen laajennukset eivät välttämättä ole tuettuja. Sulje nykyinen verkkosivu.
- **Selain pakotetaan sulkeutumaan**  
Nykyinen verkkosivu saattaa sisältää liikaa sisältöä, mikä johtaa siihen, ettei muistia ole riittävästi ja selain suljetaan.

# RADIOMODUULI

Huomautus: Täten [Metz Consumer Electronics GmbH] ilmoittaa, että radiolaitetyyppi [ MUF70\* Series ] on yhdenmukainen standardin 2014/53/EU vaatimusten kanssa. EU:n vaatimustenmukaisuusilmoituksen täydellinen teksti on luettavissa seuraavassa internetosoitteessa: [www.metzblue.com](http://www.metzblue.com).

## Radiomoduulin tekniset tiedot

### Langaton verkko (WLAN)

Taajuusalue	Lähetysteho (enintään)
2.4G: 2412 ~ 2472 MHz 2422 ~ 2462 MHz  5G: Alue I: 5180~5240 MHz 5190~5230 MHz 5210 MHz (ei välttämättä ole käytettävissä) Alue II: 5260~5320 MHz 5270~5310 MHz 5290 MHz (ei välttämättä ole käytettävissä) Alue III: 5500~5700 MHz 5510~5670 MHz 5530~5610 MHz (ei välttämättä ole käytettävissä)	<20 dBm

### Bluetooth

Taajuusalue	Lähetysteho (enintään)
2,402 GHz ~ 2,480 GHz	< 20 dBm

#### Huomio:

- 1). Laite tulee sijoittaa vähintään 20 senttimetrin päähän käyttäjästä tai sitä tulee käyttää tältä etäisyydeltä.
- 2). Eri myyntialueiden vuoksi langattomat moduulit voivat poiketa toisistaan. Arvot eivät kuitenkaan ylitä tässä käyttöoppaassa mainittuja enimmäisarvoja.
- 3). Rajoitukset tai vaatimukset seuraavissa maissa: Käyttö vain sisätiloissa taajuusalueella 5150–5350 MHz.

	FR	DE	UK	IT	NL	BE	LU	TR
	DK	IE	GR	ES	PT	AT	FI	LI
	SE	CY	MT	PL	HU	CZ	SK	IS
	SI	EE	LV	LT	BG	RO	HR	NO

# TEKNISET TIEDOT

Huomautus: Tekniset ominaisuudet voivat olla erilaiset eri alueilla tai eri malleissa.

<b>Käyttöjännite:</b>	100 - 240 V~ 50/60 Hz
<b>Mitat ilman jalustaa (L x K x S):</b>	43": 957 x 561 x 81 mm 50": 1110 x 647 x 81 mm 55": 1226 x 713 x 81 mm
<b>Nettopaino ilman jalustaa:</b>	43": 6,05 kg 50": 7,6 kg 55": 9,6 kg
<b>Radiotaajuussyöte:</b>	75 ohm, ei-balansoitu
<b>Kuvaruutunäytön kieli:</b>	Useita vaihtoehtoja
<b>Järjestelmä:</b>	DTV: DVB-C/T/T2/S/S2 ATV: PAL-B/G D/K I, SECAM-B/G D/K K L, NTSC-M
<b>Kanavien kattavuus:</b>	DVB-C: 48MHz ~ 859MHz DVB-T/T2: 50MHz ~ 862MHz DVB-S/S2: 950MHz ~ 2150MHz ATV: 44MHz ~ 870MHz
<b>Ympäristö:</b>	Käyttölämpötila: 5°C ~ 40°C Suhteellinen kosteus käytön aikana: 20% ~ 80% Varastointilämpötila: -15°C ~ 45°C Varastointikosteus: 10% ~ 90%, tiivistymätön

## LISENSSI



Google TV on tämän laitteen ohjelmistokokemus ja Google LLC:n tavaramerkki. Google, YouTube, Google Cast ja muut tuotteeseen liittyvät merkit ovat Google LLC:n tavaramerkkejä.



Termit HDMI ja HDMI High-Definition Multimedia Interface, HDMI-tavaramerkin visuaalinen ilme ja HDMI-logot ovat tavaramerkkejä tai rekisteröityjä tavaramerkkejä, jotka omistaa HDMI Licensing Administrator, Inc.



Dolby, Dolby Vision, Dolby Atmos ja tupla-D-symboli ovat Dolby Laboratories Licensing Corporationin rekisteröityjä tavaramerkkejä. Valmistettu Dolby Laboratoriesin myöntämän lisenssin alaisuudessa. Luottamuksellinen keskeneräinen materiaali. Tekijänoikeus © 2012-2024 Dolby Laboratories. Kaikki oikeudet pidätetään.

### Huomautukset:

- Tämän asiakirjan kuvat ovat vain viitteellisiä.
- Muotoilua ja teknisiä ominaisuuksia voidaan muuttaa ilmoittamatta.
- Kuivissa ympäristöissä tuote saattaa käynnistyä uudelleen ja palata pääkäyttöliittymään, USB-toistonäkymään tai edelliseen lähdetilaan staattisen sähkövarauksen vuoksi. Se on normaalia. Voit jatkaa television käyttöä normaalisti.

# METZ

Lead the future

## Hurtigstartguide

LED TV

MUF70\*-serien

DK

# FORBEREDELSE

Bemærk:

- 1). Illustrationerne i denne QSG er kun til reference.
- 2). Undgå at trykke på skærmen for at undgå at beskadige den.
- 3). Der kræves to eller flere personer til sikker håndtering af et stort tv for at forhindre skader eller kvæstelser.

## Udpakning og installation

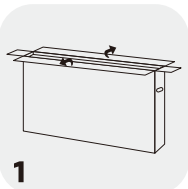

1

Åbn pakken.

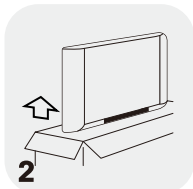

2

Tag TV'et ud.

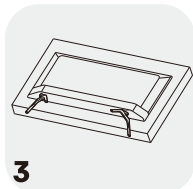

3

Installer TV-stativerne.

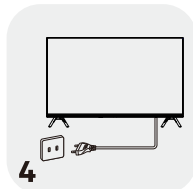

4

Tilslut netledningen.

## Standardtilbehør



Batterier: 2



Fjernbetjening



Strømkabel



Garantibevis



Hurtigstartguide

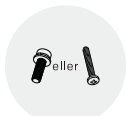

Skrue: 4



Fødder: 2

## Installation af stativ

**Trin 1:** Tag fjernsynet ud og læg det forsigtigt (skærmen nedad) på et stabilt og fladt bord med en blød klud eller pude på det.

**Trin 2:** Kontrollér, at der er det samme mærke (A/B) på bagsiden af TV'et og den tilsvarende fod. Dette trin er ikke tilgængeligt for fødder uden noget mærke på dem, eller er ikke tilgængeligt for TV'et med kun én fod.

**Trin 3:** Fastgør fødderne til TV'et ved at skruer de matchende skruer som følger med i æsken fast. Fødderne kan variere afhængigt af region eller model.

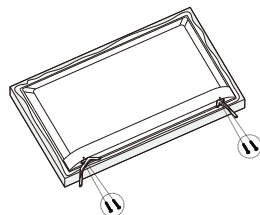
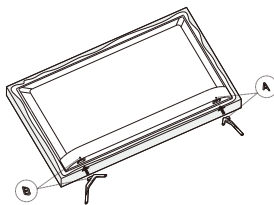
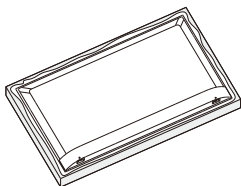

# ADVARSEL OG FORSIGTIGHEDSREGLER

Læs alle instruktionerne, før du betjener sættet. Opbevar denne brugsanvisning godt til senere brug.

## Vigtige sikkerhedsinstruktioner

- Læs disse instruktioner - Alle sikkerheds- og brugsanvisninger skal læses, før dette produkt tages i brug.
- Opbevar disse instruktioner - Sikkerheds- og betjeningsvejledningen skal opbevares til senere brug.
- Vær opmærksom på alle advarsler - Alle advarsler på apparatet og i betjeningsvejledningen skal overholdes.
- Følg alle instruktioner - Alle betjenings- og brugsanvisninger skal følges.
- Brug ikke dette apparat i nærheden af vand - Apparatet må ikke bruges i nærheden af vand eller fugt - for eksempel i en våd kælder eller i nærheden af en swimmingpool og lignende.
- Rengør kun med en tør klud.
- Bloker ikke eventuelle ventilationsåbninger. Monteres i overensstemmelse med producentens anvisninger.
- Installer ikke i nærheden af varmekilder som direkte sollys, radiatorer, varmeregistre, ovne eller andre apparater (herunder forstærkere), der producerer varme.
- Undgå at ødelægge sikkerhedsformålet med det polariserede stik eller jordforbindelsesstikket. Et polariseret stik har to knive med det ene bredere end det andet. En jordforbindelse har to knive og en tredje jordforbindelse. Den brede klinge eller den tredje stang leveres for din sikkerhed. Hvis det medfølgende stik ikke passer ind i stikkontakten, skal du kontakte en elektriker for at udskifte den forældede stikkontakt.
- Beskyt netledningen mod at blive ført på eller klemt fast, især ved stikdåserne, bekvemmelighedsbeholderne og det punkt, hvor de forlader apparatet.
- Brug kun tilbehør/tilbehør, der er angivet af fabrikanten.
-  Må kun anvendes sammen med vognen, stativet, beslaget eller bordet, der er angivet af fabrikanten, eller som sælges sammen med apparatet. Når der anvendes en vogn eller et stativ, skal der udvises forsigtighed, når vognen/apparatkombinationen flyttes for at undgå skader fra væltning.
- Træk stikket ud af stikkontakten under tordenvej eller når det ikke bruges i længere tid.
- Al service skal udføres af kvalificeret servicepersonale. Vedligeholdelse er påkrævet, når apparatet er blevet beskadiget på nogen måde, såsom strømforsyningsledning eller stik er beskadiget, væske er spildt, eller objekter er faldet ind i apparatet, apparatet har været udsat for regn eller fugt, ikke fungerer normalt eller er blevet tabt.
- **FORSIGTIG:** Disse serviceinstruktioner må kun bruges af kvalificeret servicepersonale. For at reducere risikoen for elektrisk stød må der ikke udføres anden service end den, der er indeholdt i betjeningsvejledningen, medmindre du er kvalificeret til at gøre det.
- Installer ikke dette udstyr i et lukket eller indbygget rum, såsom en bogkasse eller lignende enhed, og forblive en brøndventilationsforhold på et åbent sted. Ventilationen bør ikke hindres ved at dække ventilationsåbningerne med emner såsom avis, duge, gardiner osv.
- Se oplysningerne om det bageste kabinet for elektriske og sikkerhedsmæssige oplysninger, før du installerer eller betjener apparatet.
- For at reducere risikoen for brand eller elektrisk stød må apparatet ikke udsættes for regn eller fugt.
- Apparatet må ikke udsættes for dryp eller stænk, og der må ikke anbringes genstande fyldt med væsker, såsom vaser, på apparatet. Brug ikke sættet i nærheden af støvstedet.

- For klemmer markeret med symbolet “ $\frac{4}{}$ ” kan være af tilstrækkelig størrelsesorden til at udgøre en risiko for elektrisk stød. De eksterne ledninger, der er forbundet til terminalerne, kræver installation af en instrueret person eller brug af færdige ledninger eller ledninger.
- For at forhindre personskade skal du bruge stativet/vægbeslaget til sikkert at installere dette apparat på bordet/væggen i overensstemmelse med installationsvejledningen.
- Eksplosionsfare, hvis batteriet udskiftes forkert. Erstat kun med samme eller tilsvarende type.
- Batteriet (batteri eller batterier eller batteripakke) må ikke udsættes for overdreven varme såsom solskin, brand osv.
- Alt for høje lyde fra øretelefoner og hovedtelefoner kan medføre høretab. Hvis du lytter til musik på høje lydstyrker og for længere varigheder, kan det beskadige din hørelse. For at reducere risikoen for høreskader bør man sænke lydstyrken til et sikkert, behageligt niveau og reducere den tid, man lytter på høje niveauer.
- Apparatets kobling anvendes som frakoblingsanordning, og frakoblingsanordningen skal være let at betjene.
- Når den ikke er i brug og under bevægelse, skal du tage dig af strømkablet, f.eks. binde strømkablet med kabel eller noget i den retning. Den skal være fri for skarpe kanter og lignende, der kan forårsage slid på strømkablet. Når det tages i brug igen, skal du sørge for, at strømkablet ikke er beskadiget. Hvis der findes skader, skal du kigge efter servicepersonalet, der skal udskifte strømkablet, der er angivet af fabrikanten, eller have de samme egenskaber som det oprindelige.
- Der bør gøres opmærksom på miljøaspekterne ved bortskaffelse af batterier.
- Der må ikke anbringes åben ild, f.eks. tændte stearinlys, på apparatet. For at forhindre spredning af ild, skal du hele tiden holde stearinlys eller andre åbne flammer væk fra apparatet.
- Hvis apparatet har symbolet  på sin mærkat, og strømkablet har to ben, betyder det, at udstyret er et klasse II- eller dobbeltisoleret elektrisk apparat. Det er designet på en sådan måde, at det ikke kræver en jording. (Kun for apparater i klasse II)
- Advarsel for apparater, der indeholder MØNT-/KNAPCELLEBATTERIER (Nedenstående vejledning bruges kun til apparater, der indeholder et udskifteligt mønt-/knapcellebatteri)  
ADVARSEL:  
Indtag ikke batteriet, kemisk forbrændingsfare (fjernbetjeningen, der følger med) dette produkt indeholder et mønt-/knapcellebatteri. Hvis mønt-/knapcellebatteriet sluges, kan det forårsage alvorlige indre forbrændinger på blot 2 timer og kan føre til død. Hold nye og brugte batterier væk fra børn. Hvis batterirummet ikke lukker forsvarligt, skal du holde op med at bruge produktet og holde det væk fra børn. Hvis du tror, at batterierne kan være blevet slugt eller placeret inde i nogen del af kroppen, skal du straks søge lægehjælp.









Lyset med pilespids i en ligesidet trekant skal advare brugeren om tilstedeværelsen af uisoleret farlig spænding i produktets kabinet, som kan være af tilstrækkelig størrelse til at udgøre en risiko for elektrisk stød.

For at reducere risikoen for elektrisk stød. Fjern ikke dækslet (eller bagsiden). Ingen indvendig vedligeholdelse. Al service skal udføres af kvalificeret servicepersonale.

Udråbstegnet i en ligesidet trekant er beregnet til at advare brugeren om vigtige drifts- og vedligeholdelsesinstruktioner i den brugervejledning, der følger med apparatet.

- Følgende oplysninger anbefales, hvis det er relevant:

	Der henvises til vekselstrøm (AC).		Henviser til standby eller tændt.
	Der henvises til jævnstrøm (DC).		Se tænd/sluk.
	Der henvises til klasse II-udstyr.		Der henvises til farlig spænding.

## WEEE-direktivet



Korrekt bortskaffelse af dette produkt. Denne mærkning indikerer, at dette produkt ikke må bortskaffes sammen med andet husholdningsaffald i hele EU. For at forhindre eventuel skade på miljøet eller menneskers sundhed fra ukontrolleret bortskaffelse af affald, **genanvend det ansvarligt for at fremme bæredygtig genanvendelse af materielle ressourcer.** For at returnere din brugte enhed, skal du bruge retur- og afhentningssystemerne eller kontakte forhandleren, hvor produktet blev købt. De kan tage dette produkt til miljømæssig sikker genanvendelse.

## Placering af TV'et

- Installer Display på fast vandret overflade såsom et bord eller skrivebord. For ventilation skal der være mindst 10 cm fri plads rundt om sættet. For at forhindre fejl og usikre situationer, skal du ikke placere nogen genstande oven på sættet. Dette apparat kan anvendes i tropiske og/eller moderate klimaer.
- Fastgør bagsiden af kabinettet til væggen (kun for nogle lande)
- Advarsel: Stabilitetsfare

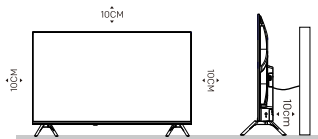

- Et TV kan falde ned og forårsage alvorlig personskade eller dødsfald. Mange skader, især på børn, kan undgås ved at tage enkle forholdsregler som f.eks.:
- Brug ALTID skabe, TV-borde eller ophængningsmetoder anbefalet af producenten af fjernsynet.
  - Brug ALTID møbler der sikkert understøtter fjernsynet.
  - Sikr ALTID at fjernsynet ikke går udover kanten på det understøttende møbel.
  - Sørg ALTID for at børn kender til faren ved at klatre på møbler for at nå til fjernsynet eller dets betjening.
  - Placer ALTID ledninger og kabler, der er forbundet til dit fjernsyn, således man ikke kan falde over dem, trække eller gribe i dem.
  - Placer ALDRIG et fjernsyn ustabil.
  - Placer ALDRIG et fjernsyn på høje møbler (for eksempel vægskabe eller bogreoler) uden at fastgøre både møblet og fjernsynet til en egnet støtte.
  - Placer ALDRIG fjernsynet på en klud eller andre materialer mellem fjernsynet og det understøttende møbel.
  - Placer ALDRIG noget oven på fjernsynet eller møblet hvor fjernsynet står på, der kan friste børn til at klatre, såsom legetøj og fjernbetjening.

Hvis dit eksisterende TV bliver bevaret og flyttet, skal du gøre det samme som ovenfor.

## Montering på en væg

- Et valgfrit vægbeslag kan bruges med dit TV. Kontakt din lokale forhandler for at købe det anbefalede vægbeslag. Fastgør forsigtigt vægbeslaget på bagsiden af TV'et. Monter vægbeslaget på en massiv væg vinkelret på gulvet. Hvis du fastgør TV'et til andre byggematerialer, skal du kontakte kvalificeret personale for at installere vægbeslaget. Detaljerede instruktioner vil blive inkluderet med vægbeslaget. Brug et vægbeslag, hvor enheden er tilstrækkeligt fastgjort til væggen med tilstrækkelig plads til at tillade tilslutning til eksterne enheder.
- For at undgå produktskader eller personskader skal du sørge for, at TV-skærmen holdes lodret eller vippe opad eller nedad inden for vinkelområdet  $0^{\circ}\sim 5^{\circ}$ , når du monterer TV'et på væggen.
- I tilfælde af at ovenstående vinkelområde ( $0^{\circ}\sim 5^{\circ}$ ) overskrides, bedes du købe ekstra tilbehør fra den lokale forhandler til at montere TV'et for sikker installation og brug. Ellers vil det ikke være dækket af garantien, og brugeren skal være ansvarlig for alle konsekvenser og ansvar.
- Monteringshøjden skal være over 800 mm og under 1100 mm. Den minimale vandrette afstand er 450 mm.

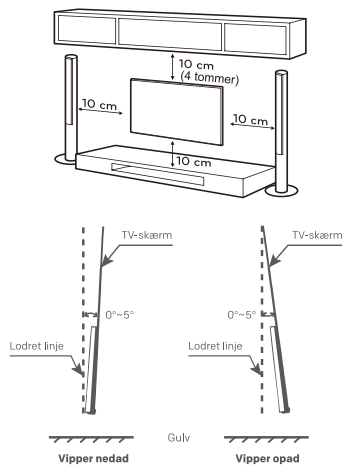

Bemærk: Billedet er kun til reference.

- Afbryd strømmen, før du flytter eller installerer TV'et. Ellers kan der opstå elektrisk stød.
- Fjern stativet, før du installerer TV'et på en vægmontering ved at udføre stativmonteringen omvendt.
- Hvis du installerer TV'et på et loft eller installerer TV'et skråt, kan det falde ned og resultere i alvorlig personskade. Brug et autoriseret vægbeslag og kontakt den lokale forhandler eller kvalificeret personale. Ellers er det ikke dækket af garantien.
- Stram ikke skrueerne for meget, da dette kan forårsage skade på TV'et og annullere garantien.
- For at undgå personskade skal dette apparat fastgøres forsvarligt til væggen i overensstemmelse med monteringsvejledningen.
- Brug skrue og vægbeslag, der opfylder følgende specifikationer. Eventuelle skader eller skader ved misbrug eller brug af et forkert tilbehør er ikke dækket af garantien.

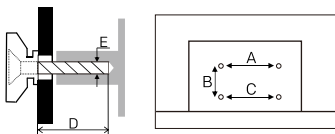

Modelstørrelse:		43"		50" / 55"		
		Top	Nedad	Top	Nedad	
Skrue	Diameter (mm) "E"	M6	M6	M6	M6	
	Dybde (mm) "D"	Maks.	13	13	20	13
		Min	11	11	13	10
	Mængde	2	2	2	2	
<b>A * B * C</b>		200 * 200 * 200		200 * 200 * 200		

## Forholdsregler for brug af fjernbetjening

- Brug fjernbetjeningen ved at pege den mod fjernsensoren. Elementerne mellem fjernbetjeningen og fjernsensoren vil forstyrre den normale drift.
- Få ikke fjernbetjeningen til at vibrere voldsomt. Stænk heller ikke væske på fjernbetjeningen. Placer heller ikke fjernbetjeningen på et sted med høj luftfugtighed.
- Placer ikke fjernbetjeningen i direkte sollys, hvilket vil forårsage deformation af enheden af varme.
- Når fjernsensoren er i direkte sollys eller stærk belysning, vil fjernbetjeningen ikke fungere. Hvis det er tilfældet, skal du ændre belysningens eller TV'ets position, eller betjene fjernbetjeningen tættere på fjernsensoren.
- Før Bluetooth-søgning, skal du sørge for, at du har slået eksterne Bluetooth-enheder til i parringstilstand. For Bluetooth-fjernbetjeningen, der følger med TV'et (er muligvis ikke tilgængelig), kan du trykke på knapperne **TILBAGE** og **START** på samme tid, for at åbne dens parringstilstand. For andre Bluetooth-enheder, bedes du læse deres egne brugsanvisninger for at åbne parringstilstanden.

## Forholdsregler for brug af batteri

Forkert brug af batteriet vil forårsage lækage. Så gør venligst som følgende metoder og brug forsigtigt.

1. Bemærk venligst batteriernes polaritet for at undgå kortslutning.
2. Når batteriets spænding er utilstrækkelig, hvilket påvirker anvendelsesområdet, skal du udskifte det nye batteri. Fjern batterierne fra fjernbetjeningen, hvis du ikke har til hensigt at bruge den i lang tid.
3. Brug ikke forskellige typer batterier (for eksempel Mangan og alkaliske batterier) sammen.
4. Sæt ikke batteriet i brand, og oplad eller nedbryd batteriet.
5. Batterier skal bortskaffes i overensstemmelse med de relevante miljøbeskyttelsesbestemmelser.
6. ADVARSEL: Batterierne (batteripakke eller batterier installeret) må ikke udsættes for overdreven varme såsom solskin, ild eller lignende.
7. ADVARSEL: Et batteri må ikke udsættes for ekstremt lavt lufttryk, da dette kan få det til at eksplodere eller lække brændbar væske eller gas.

## Batterier til fjernbetjening

Placer to AAA-batterier i fjernbetjeningens batterirum, og sørg for at matche polaritetsmærkerne inde i rummet.

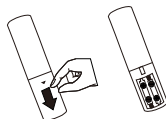

# TERMINALFORBINDELSE

**Bemærk:**

- 1). Antallet af terminaler og deres navne kan variere afhængigt af region eller model.
- 2). Eksternt udstyr og kabler, der er vist her, følger ikke med TV'et.
- 3). For at undgå produkt- eller personskader skal du sørge for at have taget TV'ets netledning ud, før du tilslutter de eksterne enheder.
- 4). For at undgå produkt- eller personskader skal du sørge for at have taget TV'ets netledning ud, før du tilslutter de eksterne enheder.

## • AV IN

Modtag lyd- og videosignaler fra eksterne AV-enheder.

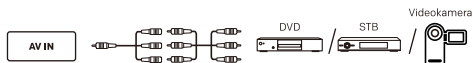

## • ANTENNA IN

Tilslut et koaksialkabel for at modtage signal fra antennen, kablet eller satellitten.

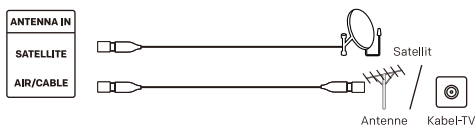

## • USB

Tilslut en USB-lagerenhed.



## • HDMI

Modtag HD-inputsignal fra eksterne HDMI-enheder.



## • DIGITAL AUDIO OUT

Brug et optisk kabel til at sende TV'ets lydsignal til en kompatibel digital lydmodtager.

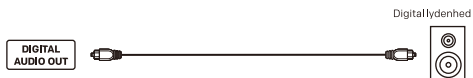

## • LAN

Kabelnetværksport.



## • HOVEDTELEFONER (📞)

Udsender tv-lyden til de tilsluttede hovedtelefoner. Højtalerne bliver slået fra, mens hovedtelefonerne er tilsluttet.



## • CI

CI-kortport.

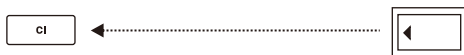

*Bemærk: For at reducere risikoen for brand skal du sørge for, at CI-porten er dækket af plastikdækslet, når den ikke er i brug. Før du bruger CI-porten, skal du sikre dig, at brandsikringen af tilsluttet udstyr er fremstillet af ikke-brændbare materialer eller materialer klassificeret som UL 94 V-0. Efter brug af CI-porten, skal du dække den igen med plastikdækslet. Opbevar plastikdækslet sikkert til fremtidig brug. Hvis dækslet bliver væk, bedes du kontakte din lokale forhandler for en erstatning.*

# FJERNBETJENING

## Bemærkninger:

- 1). Billedet er kun til reference.
- 2). Du kan trykke på MIC-knappen for hurtigt at parre Bluetooth-fjernbetjeningen med dit TV.
- 3). Fjernbetjeningens billede, knapper og funktioner kan variere afhængigt af region eller model.
- 4). Funktionerne for fjernbetjeningen kan ændre sig uden forudgående varsel på grund af softwareopdateringer eller -opgraderinger. Venligst henvis til dit specifikke TV for de aktuelle funktioner.

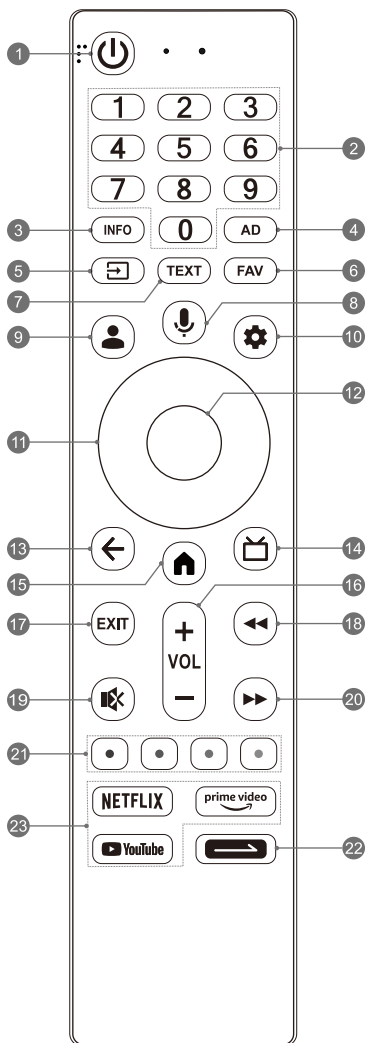

## 1. TÆND/SLUK (⏻):

- Tænd eller sluk for TV'et.
- I arbejdsstatus: Tryk kort på TÆND/SLUK-knappen for at skifte TV'et til hurtigstarttilstand. Tryk og hold TÆND/SLUK-knappen nede for at skifte TV'et til standbytilstand.
- I hurtigstarttilstand, som er mindre energibesparende, tryk på TÆND/SLUK-knappen for at tænde TV'et på kort tid.
- I standbytilstand, som er mere energibesparende, tryk på TÆND/SLUK-knappen for at tænde TV'et i standardtid.

## 2. Nummerknappe (0-9):

Vælg kanalen direkte eller indtast et nummer.

## 3. INFO:

Få adgang til INFO-grænsefladen.

## 4. AD:

Juster lydindstillinger inklusivt lydspor, lydspor, lydtype osv.

## 5. KILDE (☐):

Få adgang til kildemenuen.

## 6. FAV:

Få adgang til listen over favoritkanaler.

## 7. TEXT:

Gå ind i eller ud af tekst-TV-menuen.

## 8. MIC (🗣️):

Start med at bruge stemmefunktionen i nærfeltet.

• Tryk kort på MIC-knappen for at vække stemmeassistenten.

• Tryk og hold nede på MIC-knappen for at begynde at modtage din stemmekommando. Når du har talt, skal du slippe MIC-knappen for at køre stemmefunktionen.

## 9. KONTO (👤):

Log på med din Google-konto for at få den underholdning, du elsker.

## 10. Kontrolpanelet (⚙️):

Få adgang til kontrolpanelet på dit Google TV.

## 11. OP/NED/VENSTRE/HØJRE

Naviger i menuen for at vælge det indhold, du har brug for.

• Tryk på OP/NED-knappen for at skifte kanaler.

## 12. OK:

Bekræft, indtast eller udfør den valgte handling, eller få adgang til kanallisten.

## 13. TILBAGE (←):

Gå tilbage til indholdet på det øverste niveau, eller forlad det aktuelle skærmbillede.

## 14. GUIDE (📺):

Få adgang til live-tv eller få adgang til den elektroniske programguide.

## 15. START (🏠):

Få adgang til startskærmen.

## 16. Lyd op/ned (VOL +/-):

Juster lydstyrken.

## 17. EXIT:

Afslut den aktuelle handling.

## 18. Spol hurtigt tilbage (⏮):

Hurtigt tilbage afspilningen i medieafspilleren.

## 19. LYDLØS (🔇):

Slå lyden til eller fra på TV'et.

## 20. Spol hurtigt frem (⏭):

Spol afspilningen frem i medieafspilleren.

## 21. Farveknapper (RØD/GRØN/GUL/BLÅ):

Udfør promptfunktionen i en bestemt tilstand.

## 22. Daglig Nøgle (🔑):

• Tryk kort for at starte genvejsfunktionen eller opsætte den for første gang.

• Tryk og hold nede for at opsætte genvejsfunktionen.

## 23. App-knapper:

Få hurtig og direkte adgang til specifikke apps.

# GRUNDLÆGENDE DRIFT

Bemærk: Billedet er kun til reference.

## E-manual

E-Manual er indbygget i dit TV og kan vises på skærmen. Hvis du vil vide mere om dine TV-funktioner, kan du få adgang til din E-Manual ved at se følgende. E-Manual er muligvis ikke tilgængelig afhængigt af region eller model.

1. Tryk på **HJEM**-knappen for at få adgang til startside.
2. Tryk på **OP/NED/VENSTRE/HØJRE** og **OK**-knappen for at vælge og åbne "E-Manual" i app-listen.

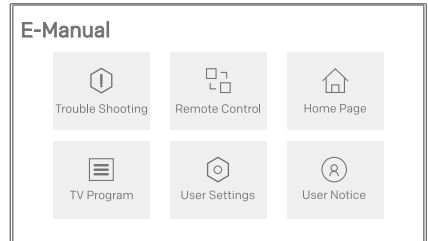

## TV-kontrolknap

\* I standbytilstand:

Kort tryk på denne knap for at tænde TV'et.

\* I tændt tilstand:

Tryk kort på kontrolknappen for at kalde følgende menu frem på det bløde tastatur. I menuen, tryk kort på kontrolknappen for at flytte markøren og vælge det ønskede element, tryk derefter langt på kontrolknappen for at indtaste eller udføre det valgte element.

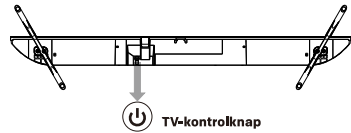

### Bemærk:

1) "Find min fjernbetjening" valgmuligheden vises kun i skærmtastaturmenuen, hvis Bluetooth-fjernbetjeningen har en summer på bagsiden og er blevet korrekt parret med TV'et.

2) "Kanal -/+ " valgmuligheden vises muligvis ikke i skærmtastaturmenuen på bestemte skærme, som f.eks. startskærmen.

## Flimмерfri

Flimrer på skærmen kan forårsage anstrengte øjne, træthed og hovedpine efter længere tids brug. Med "Flimmerfri"-teknologien i dette produkt får du en behagelig seeroplevelse. Der findes ingen synlig eller usynlig flimren inden for frekvensområdet 0~3000 Hz, som kan certificeres, når den centrale luminans er indstillet til en hvilken som helst luminans.

Bemærk: "Flimmerfri"-teknologi understøttes muligvis ikke afhængigt af region eller model.

## Funktion til beskyttelse af øjnene

Langvarig eksponering for blå lys kan skade dit syn. Dette TV tilbyder øjenbeskyttelse ved at filtrere blå lys. For at aktivere denne funktion: Gå til Kontrolpanelet-knappen → Billede → Avancerede indstillinger → Beskyttelse for øjnene.

### Bemærk:

1) Undgå at se fjernsyn i lang tid ad gangen, og tag en pause hver halve time. Ved at se ud i det fjerne kan dine øjne hvile sig.

2) Træn øjnene regelmæssigt, hvilket kan forbedre blodcirkulationen, lindre astenopi og forebygge nærsynethed.

3) Øjenbeskyttelsesfunktionen er muligvis ikke tilgængelig afhængigt af modellen.

# FEJLFINDING

Før du ringer til en servicetekniker, skal du tjekke følgende tabel for en mulig årsag til symptomet og nogle løsninger.

## Generelt problem/løsning

- **Fjernbetjeningen fungerer ikke**  
Skift batterierne.  
Kontroller, om batterierne er installeret korrekt.  
Kontroller, om hovedstrømmen er tilsluttet.  
Kontroller, om der er nogle elementer mellem fjernsensor og fjernbetjening.
- **Dårligt signal**  
Dette skyldes normalt interferens fra elektronisk udstyr eller radiostøjkluder.

## Billede og lyd/løsning

- **Intet billede, ingen lyd**  
Kontroller signalkilden.  
Sæt en anden elektrisk enhed i stikkontakten for at kontrollere, om den virker eller er tændt.  
Kontroller, om stikket er i god kontakt med stikkontakten.
- **Ingen lyd, billede OK**  
Hvis der ikke er nogen lyd, skal du slå lyden til eller øge lydstyrken.  
Åbn lydmenuen og juster 'Balance'.
- **Unormalt billede**  
For ingen farve eller dårlig billedkvalitet, kan du:
  1. Juster farveindstillingen i menuindstillinger.
  2. Hold fjernsynet i tilstrækkelig afstand fra andre elektroniske produkter.
  3. Prøv en anden kanal.Dårligt TV-signal (displaymosaik eller snefnug)
  1. Kontroller signalkablet og juster antennen.
  2. Finjuster kanalen.
  3. Prøv en anden kanal.

## Multimediaefspiller/-løsning

- **'Denne fil er ugyldig'/'Uunderstøttet lyd' vises, eller lyd er normal, men video er unormal, eller video er normal, men lyd er unormal**  
Mediefilen kan være beskadiget, tjek om filen kan afspilles på pc'en.  
Kontroller, om video- og lyd-codec understøttes.

## Netværk/løsning

- **Netværksfejl**  
Kontroller, om routeren fungerer godt.  
Sørg for, at TV'et er forbundet til routeren.

## Browser/Løsning

- **Websiden kan ikke vises fuldstændigt**  
Nogle tredjepartsudvidelser af den aktuelle webside understøttes muligvis ikke, og luk den aktuelle webside.
- **Browseren er tvunget til at blive lukket**  
Den aktuelle webside kan indeholde for meget indhold, som forårsager, at der ikke er tilstrækkelig hukommelse, og browseren er lukket.

# RADIOMODUL

Bemærk: Hermed erklærer [Metz Consumer Electronics GmbH], at radioudstyrstypen [MUF70\*-serien] er i overensstemmelse med direktiv 2014/53/EU. Den fulde tekst med EU-overensstemmelseserklæringen er tilgængelig på følgende internetadresse: [www.metzblue.com](http://www.metzblue.com).

Specifikationer for radiomodulet								
Trådløst netværk (WLAN)								
Frekvensbånd	Sendeeffekt (maks.)							
2.4G: 2412 ~ 2472 MHz 2422 ~ 2462 MHz  5G: Bånd I: 5180~5240 MHz 5190~5230 MHz 5210 MHz (er muligvis ikke tilgængelig) Bånd II: 5260~5320 MHz 5270~5310 MHz 5290 MHz (er muligvis ikke tilgængelig) Bånd III: 5500~5700 MHz 5510~5670 MHz 5530~5610 MHz (er muligvis ikke tilgængelig)	<20 dBm							
Bluetooth								
Frekvensbånd	Sendeeffekt (maks.)							
2,402 GHz~2,480 GHz	<20 dBm							
<b>Bemærk:</b> 1). Enheden skal placeres eller betjenes mindst 20 cm væk fra brugeren. 2). På grund af forskellige salgsregioner kan det trådløse modul have forskellige konfigurationer, som ikke overstiger det maksimum, der er beskrevet i denne manual. 3). Begrænsninger eller krav i følgende lande: Kun indendørs brug inden for 5150-5350 MHz.								
	FR	DE	UK	IT	NL	BE	LU	TR
	DK	IE	GR	ES	PT	AT	FI	LI
	SE	CY	MT	PL	HU	CZ	SK	IS
	SI	EE	LV	LT	BG	RO	HR	NO

# SPECIFIKATIONER

Bemærk: Specifikationerne kan variere afhængigt af region eller model.

<b>Arbejdsspænding:</b>	100-240 V ~ 50/60 Hz
<b>Mål uden stativ (B x H x D):</b>	43": 957 x 561 x 81 mm 50": 1110 x 647 x 81 mm 55": 1226 x 713 x 81 mm
<b>Nettovægt uden stativ:</b>	43": 6,05 kg 50": 7,6 kg 55": 9,6 kg
<b>RF-antenneindgang:</b>	75 ohm ubalanceret
<b>Skærbilledets sprog:</b>	Flere muligheder
<b>System:</b>	DTV: DVB-C/T/T2/S/S2 ATV: PAL-B/G D/K I, SECAM-B/G D/K K L, NTSC-M
<b>Kanaldækning:</b>	DVB-C: 48MHz ~ 859MHz DVB-T/T2: 50MHz ~ 862MHz DVB-S/S2: 950MHz ~ 2150MHz ATV: 44MHz ~ 870MHz
<b>Miljø:</b>	Arbejdstemperatur: 5°C ~ 40°C Arbejdsfugtighed: 20 % ~ 80 % Opbevaringstemperatur: -15°C ~ 45°C Opbevaringsfugtighed: 10 % ~ 90 %, ikke-kondenserende

## LICENSER



Google TV er softwareoplevelsen på denne enhed og et varemærke tilhørende Google LLC. Google, YouTube, Google Cast og andre relaterede mærker er varemærker tilhørende Google LLC.



Termerne HDMI, HDMI High-Definition Multimedia Interface, HDMI-varedesign og HDMI-logoerne er varemærker eller registrerede varemærker tilhørende HDMI Licensing Administrator, Inc.



Dolby, Dolby Vision, Dolby Atmos og dobbelt-D-symbolet er registrerede varemærker tilhørende Dolby Laboratories Licensing Corporation. Fremstillet under licens fra Dolby Laboratories. Fortrolige upublicerede værker. Copyright © 2012-2024 Dolby Laboratories. Alle rettigheder forbeholdes.

### Bemærkninger:

1. Billederne i dette dokument er kun til reference.
2. Design og specifikationer kan ændres uden varsel.
3. I tørt miljø på grund af statisk elektricitet, kan produktet genstarte og vende tilbage til den primære skærmmenu-grænseflade, USB-afspiller-grænsefladen eller den tidligere kildetilstand. Det er normalt, og fortsæt med at betjene TV'et, som du vil.

