

**Model No.: DVL-1662BK, DVL-1962BK, DVL-2262BK, DVL-2462BK
DVL-2862WH, DVL-2862BK, DVL-3252WH, DVL-3252BK
LED-1922BK, LED-2422BK, DVL-240, DVL-3242WH
DVL-3242BK, DVL-320BK, LED-2822BK, LED-4022BK
LED-3222BK**

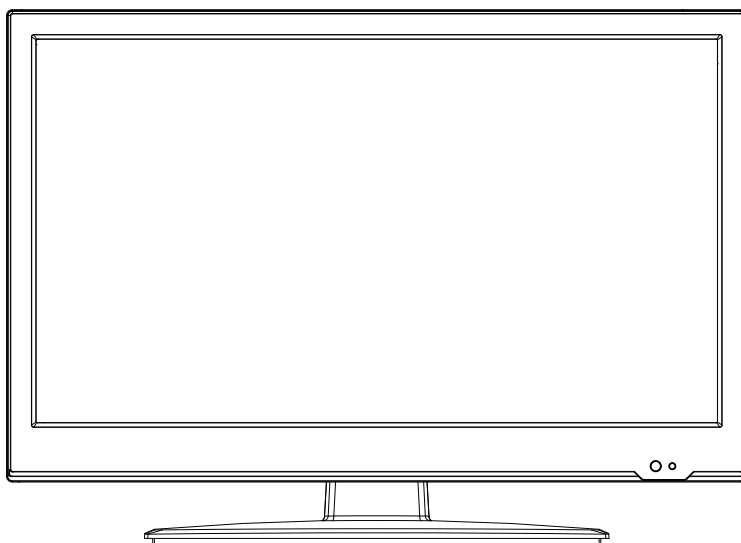

Read all of the instructions before using this TV and keep the instruction manual in a safe place for future reference.

Contents

Safety Information	3
Product Introduction	6
Connections	8
Remote Control	10
Common Interface Slot	12
Select Input Source	13
First Time Installation.....	14

Safety Information

IMPORTANT SAFETY INSTRUCTIONS - READ CAREFULLY BEFORE USE.

Take note of the following safety information which appears on the back of the TV.



CAUTION TO PREVENT ELECTRICAL SHOCK, DO NOT REMOVE ANY COVER SCREWS, NO USER SERVICEABLE PARTS INSIDE, REFER SERVICING TO QUALIFIED SERVICE PERSONNEL.



This symbol indicates that there are important operating maintenance instructions in the literature accompanying this unit.



This symbol indicates that dangerous voltage constituting a risk of electric shock is present within this unit.

Keep these instructions

- Do not use this TV near water.
 - Clean only with a slightly damp cloth.
 - Do not block any ventilation openings.
 - Install in accordance with the supplied Quick Start Guide and this User Guide.
 - Protect the power chord from being walked on or pinched, particularly at plugs, and the point where it exits from the TV.
 - Do not allow the power chord to overhang the edge of a table.
 - Unplug this TV during lightening storms or when unused for long periods of time.
-



WARNING! TO REDUCE THE RISK OF FIRE OR ELECTRICAL SHOCK, DO NOT EXPOSE THIS TV TO RAIN OR MOISTURE. THE TV MUST NOT BE EXPOSED TO DRIPPING AND SPLASHING AND NO OBJECTS FILLED WITH LIQUIDS SHOULD BE PLACED ON THE TV.

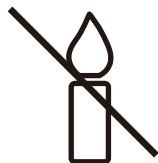

Warning

To prevent the spread of fire, keep candles or other open flames away from this product at all times.

CAUTION:

Usage of controls or adjustments or performance of procedures other than those specified herein may result in hazardous radiation exposure.

This unit should not be adjusted or repaired by anyone except qualified service personnel.

PRECAUTIONS BEFORE USE**KEEP THESE INSTRUCTIONS IN MIND:**

1. Do not use this device near water.
2. Clean only with a slightly damp cloth.
3. Do not cover or block any ventilation openings. When placing the device on a shelf, leave 5 cm (2") free space around the whole device.
4. Install in accordance with the supplied user manual.
5. Don't step on or pinch the power adaptor. Be very careful, particularly near the plugs and the cable's exit point. Do not place heavy items on the power adaptor, which may damage it. Keep the entire device out of children's reach! When playing with the power cable, they can seriously injure themselves.
6. Unplug this device during lightning storms or when unused for a long period.
7. Keep the device away from heat sources such as radiators, heaters, stoves, candles and other heat-generating products.
8. Avoid using the device near strong magnetic fields.
9. Electrostatic discharge can disturb normal usage of this device. If so, simply reset and restart the device following the instruction manual. During file transmission, please handle with care and operate in a static-free environment.
10. Warning! Never insert an object into the product through the vents or openings. High voltage flows through the product and inserting an object can cause electric shock and/or short circuit internal parts. For the same reason, do not spill water or liquid on the product.
11. Do not use in wet or moist areas such as bathrooms, steamy kitchens or near swimming pools.
12. Do not use this device when condensation may occur.
13. Although this device is manufactured with the utmost care and checked several times before leaving the factory, it is still possible that problems may occur, as with all electrical appliances. If you notice smoke, an excessive build-up of heat or any other unexpected phenomena, you should disconnect the plug from the main power socket immediately.
14. This device must be well ventilated at all time!
15. This device must operate on a power source as specified on the specification label. If you are not sure of the type of power supply used in your home, consult your dealer or local power company.
16. The socket outlet must be installed near the equipment and must be easily accessible.
17. Do not overload ac outlets or extension cords. Overloading can cause fire or electric shock.
18. Devices with class 1 construction should be connected to a main socket outlet with a protective earthed connection.
19. Devices with class 2 construction do not require a earthed connection.
20. Keep away from rodents. Rodents enjoy biting on power cords.
21. Always hold the plug when pulling it out of the main supply socket. Do not pull the power cord. This can cause a short circuit.
22. Avoid placing the device on any surfaces that may be subject to vibrations or shocks.
23. To protect the device during a thunderstorm, unplug the ac power adaptor.
24. When the device is not in use for long periods, unplug the ac power adaptor for safety reasons.
25. To clean the device, use a soft dry cloth. Do not use solvents or petrol based fluids. To remove severe stains, you may use a damp cloth with dilute detergent.
26. The supplier is not responsible for damage or lost data caused by malfunction, misuse, modification of the device or battery replacement.
27. Do not interrupt the connection when the device is formatting or transferring files. Otherwise, data may be corrupted or lost.
28. The usb memory stick should be plugged into the unit directly. Don't use an usb extension cable because it can cause interference resulting in failing of data.
29. The apparatus shall not be exposed to dripping or splashing and make sure that no objects filled with liquids, such as vases, are placed on or near the apparatus.
30. To completely disconnect the power input, the mains plug of the apparatus shall be disconnected from the mains, as the disconnect device is the mains plug of apparatus.
31. The mains plug of the apparatus should not be obstructed or should be easily accessed during intended use.
32. Battery shall not be exposed to excessive heat such as sunshine, fire or the like.
33. Minimum distance of 10cm around the apparatus is needed for sufficient ventilations.
34. The ventilation should not be impeded by covering the ventilation openings with items such as newspapers, table-cloths, curtains etc.
35. No naked flame sources such as lighted candles should be placed on the apparatus.

36. Attention should be drawn to the environmental aspects of battery disposal.
37. The apparatus can only be used in moderate extremely cold or climates warm environments should be avoided.
38. The rating label has been marked on the bottom panel of the apparatus.
39. This device is not intended for use by people (including children) with physical, sensory or mental disabilities, or a lack of experience and knowledge, unless they're under supervision or have received instructions about the correct use of the device by the person who is responsible for their safety.
40. This product is intended for household use only and not for commercial or industrial use.
41. Make sure the unit is adjusted to a stable position. Damage caused by using this product in an unstable position or by failure to follow any other warning or precaution contained within this user manual will not be covered by warranty.
42. Never remove the casing of this apparatus.
43. Never place this apparatus on other electrical equipment.
44. Do not use or store this product in a place where it is subject to direct sunlight, heat, excessive dust or vibration.
45. Do not clean this product with water or other liquids.
46. Do not block or cover the slots and holes in the product.
47. Do not push foreign objects into the slots or holes in the product.
48. Do not allow children access to plastic bags.
49. Please check that the voltage on the type plate of your appliance corresponds with your house electricity supply (type plate is located on the back of the unit).
50. Protect the power cord from being walked on or pinched, particularly at plugs, convenience receptacles, and the point where they exit from the apparatus.
51. Only use attachments/accessories specified by the manufacturer.
52. Refer all servicing to qualified service personnel. Servicing is required when the apparatus has been damaged in any way, such as the power supply cord or the plug, when liquid has been spilled or objects have fallen into the apparatus, when the apparatus has been exposed to rain or moisture, does not operate normally, or has been dropped.
53. Do not use a damaged power cord or plug or a loose outlet. Doing so may result in fire or electric shock.



Warning: prolonged exposure to loud sounds from personal music players may lead to temporary or permanent hearing loss.

INSTALLATION

- Unpack all parts and remove protective material.
- Do not connect the unit to the mains before checking the mains voltage and before all other connections have been made.
- Do not cover any vents and make sure that there is a space of several centimeters around the unit for ventilation.

Climate Warning:

This device has been designed for the safe use in moderate climate only. Operation in tropical climate may result in electric shock and fire.

Icon	Description
	Power supply: AC only
	Class II symbol
100-240 V ~	Rated supply voltage

Product Introduction

Front View

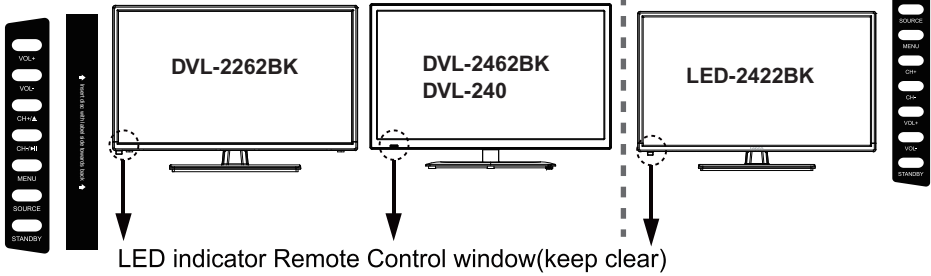

Insert disc with label side towards back

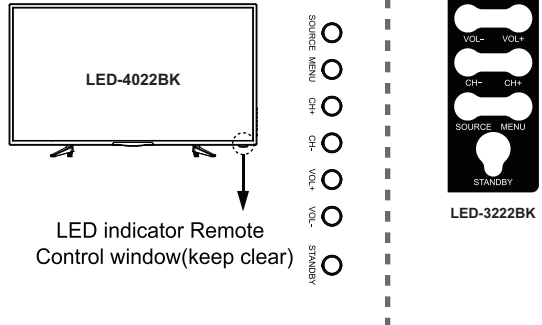
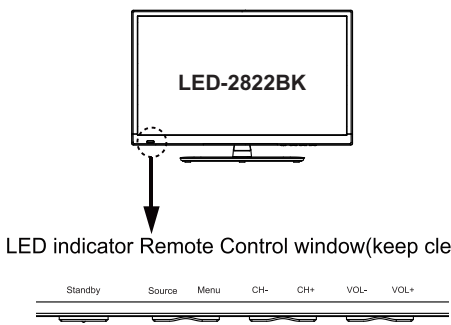
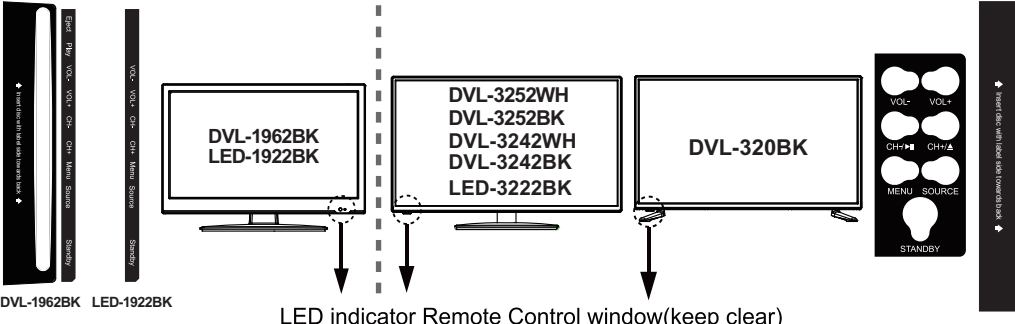
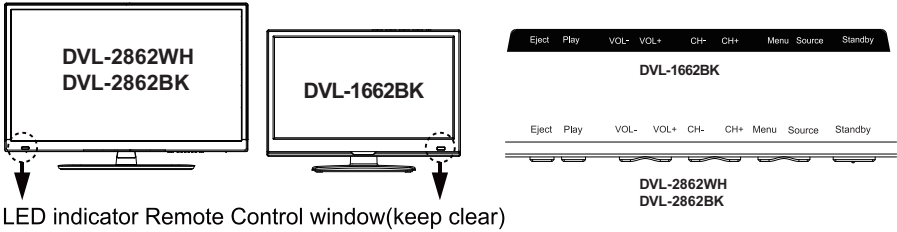

Product Introduction

The functions of the TV buttons are described below.

EJECT: Eject the disc.

PLAY: Play/pause the disc playing.

VOL+/VOL-: Press to adjust the volume.

They are also can be used to move left/right in the OSD menu screen.

VOL+ button can be used to skip forward to next menu.

CH+/CH-: Press to scan through channels.

They are also can be used to move down/up in the OSD menu screen.

MENU: Press to display the OSD menu, Press again to exit the menu.

INPUT: Press to select the source.

POWER: Turn on from standby-mode / turn off to standby-mode.

Connections

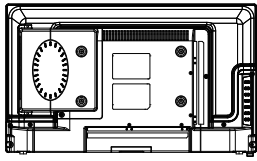

DVL-2262BK

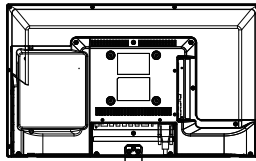

DVL-2462BK, DVL-240

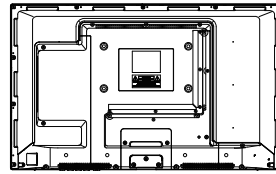

DVL-2862WH, DVL-2862BK

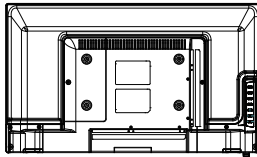

LED-2422BK

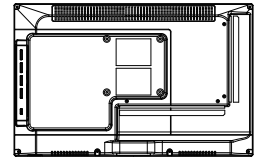

DVL-1962BK

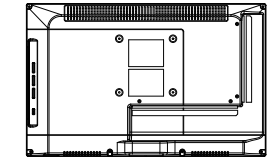

LED-1922BK

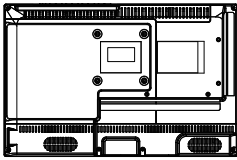
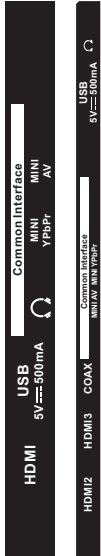

DVL-1662BK

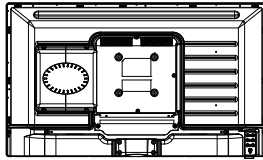

DVL-3252BK, DVL-3252WH
DVL-3242BK, DVL-3242WH
DVL-320BK

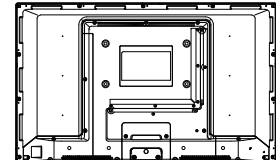

LED-2822BK

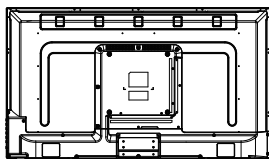

LED-4022BK

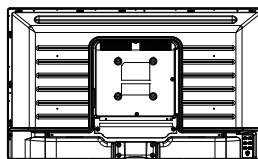

LED-3222BK

ONLY DVL-3252BK, DVL-3252WH
DVL-3242BK, DVL-3242WH
DVL-320BK



ONLY LED-2822BK



ONLY LED-4022BK
LED-3222BK

Connections

DC: Connect to the mains adaptor or DC 12V Car adaptor.

Ω : Connect it to your headphone or other audio equipment.

VGA: For PC display. Connect it to the D-Sub 15 pins analog output connector of the PC.

SCART: Connect them to the SCART video output terminal of DVD or other equipment.

PC-IN: Connect it to the audio output terminal of PC.

DVB-S2: Connect a Satellite signal.

RF: To connect to the aerial socket on the wall with the RF coaxial cable.

COAX: Digital audio output to AV receiver.

HDMI: Connect it to the HDMI of DVD or other equipment.

USB: Connect to USB device for multimedia

MINI AV: Connect it to the audio & video output terminal of DVD or other equipment
with the Converter cable. (Audio terminals are shared with YPbPr)

MINI YPbPr: Connect it to the YPbPr video output terminal of DVD or other equipment
with the Converter cable.

Common Interface: CI+ slot.

Remote Control

The remote control is using Infra-Red(IR). Point it towards the front of the LED TV. The remote control may not work correctly if it is operated out of range or out of angle.



- POWER: Turn the TV on/standby.
- MUTE: Press to mute the sound, press again or press VOL+ to unmute.
- ASPECT: Adjust picture size
- CH/LIST: Display the programs list.
- SUBTITLE: Turn on/off the subtitle display in DTV mode and DVD mode.
- EPG: Electronic television and radio program guide (broad-caster-specific).
- REP: Repeat playing the title or chapter.
- ▲ : Load/eject DVD disc.
- : Stop program.
- ◀◀ : Previous chapter.
- ▶▶ : Next chapter.
- || : Pause program.
- ▶ : Play program.
- ◀◀ : Fast reverse.
- ▶▶ : Fast forward.

- INPUT: Press to display the input source menu.
- DISPLAY: Press to display the current mode's information.
- MENU: System setup menu.
- EXIT: Exit the OSD menu.
- FAV: Display the favorite program list.

NUMBER BUTTONS
 Press 0-9 to select a TV channel directly when you are watching TV.

- Return to the previous channel viewed.
- CURSOR KEYS** (▲/▼/◀/▶ / OK)
 Allows you to navigate the on-screen menus and adjust the system settings to your preference.

Remote Control



- CH▲/▼: Scan through stored channels.
 - VOL▲/▼: Adjust the volume.
 - PICTURE: Select the picture mode.
 - NICAM/A2: TV Nicam/A2 select.
 - SOUND: Select the sound mode.
 - SLEEP: Standby timer.
 - SCREEN: Turn on/off the screen display on USB music mode.
 - TV/TXT: Turn off/on the Teletext display.
 - CANCEL: Cancel the Teletext display.
 - REVEAL: Reveal any hidden text.
 - HOLD: Hold or carry on the current subpage.
 - SIZE: Press to see top half of page double size,
Press again to see the bottom
half of page double size. Press again for normal size.
 - SUBPAGE: Press to enter subpages, press again to cancel.
 - INDEX: Go to index.
 - Colour buttons: Short cuts-follow the coloured links in the text
- NOTE: Below apply to DVL-1662BK, DVL-1962BK,
DVL-2262BK, DVL-2462BK, DVL-2862WH,
DVL-2862BK, DVL-3252WH, DVL-3252BK, DVL-240
DVL-3242WH, DVL-3242BK
- SETUP: DVD system setup.
 - D-MENU: DVD play list/Disc menu.
 - TITLE: DVD title.
 - PRO: Edit the program and play.
 - LAN: Select DVD disc language.
 - A-B: Select and play the preferable paragraph of DVD program
by pressing this key twice at the beginning and end of it.
 - GOTO: Play your favorite title/chapter/track.
 - SLOW: Play DVD programs at slow speed.

Common Interface Slot

USING YOUR COMMON INTERFACE SLOT

This TV set features a CI+ slot and supports the following digital standards: DVB-T, DVB-T2 HD, DVB-S(S2) and DVB-C.

Common Interface

The Common Interface (CI+) slot is designed to accept the Conditional Access Module (CAM) and Smart Card in order to view the pay TV programmes and additional services. Contact your Pay Per View TV service provider to get more information about the modules and subscriptions.

NOTE: Conditional Access Module and Smart Cards are sold separately.

WARNING! SWITCH OFF YOUR TV BEFORE ANY MODULE IS INSERTED INTO THE COMMON INTERFACE SLOT, THEN ADD THE SMART CARD TO THE CAM.

1. Turn on the TV and ensure 'DTV' Source is selected.
2. If the CAM is detected the TV will display the following message on the screen. "Common Interface Module inserted" wait for a few moments until the card is activated.
3. Select the relevant digital Pay Per View channel.
4. Detailed information on the Smart Card in use is displayed
5. Press the Ok button to access the card menu. Refer to the Module Instruction Manual for setting details.
6. When the module is removed, the following message will appear on the screen. "Common Interface module removed".

CI+ Slot

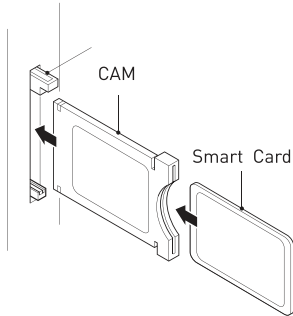

SELECT INPUT SOURCE



(The model without DVD)



(Apply to DVL-3252WH, DVL-3252BK, DVL-3242WH, DVL-3242BK, DVL-320BK)

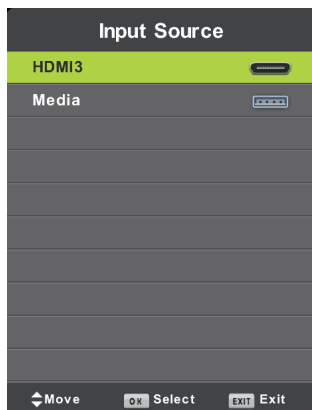

Press **INPUT** button to display the input source list,

Press **▼ / ▲** or **OK** button to select the input source you want to,

Press **OK** button to enter the input source,

Press **EXIT** button to quit.

First Time Installation

Connect an RF cable from the Tv's input called "RF-In" and to your TV Aerial socket.

1.Press the menu button

2.Press ► button,enter "SETUP" page,choose First Time Installation by pressing ► button.

Select Language

Press ◀ / ▶ button to select the language to be used for menus and message.

Select Country

Press ▼ / ▲ button to highlight country menu.

Press ◀ / ▶ button to select the country you want to.

Press OK for Auto Tuning.

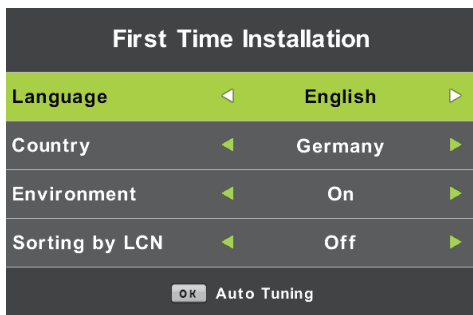

Tune Type :Select Tune Type as DTV+ATV or DTV, you can choose Air(DVB-T), Cable(DVB-C), in "Digital Type".

Air(DVB-T) Auto Tune:

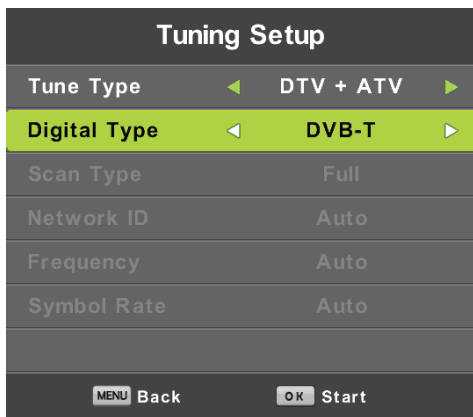

Select DTV+ATV in "Tune Type", and DVB-T in Digital Type, then press OK to start tuning.

Cable (DVB-C) Auto Tune:

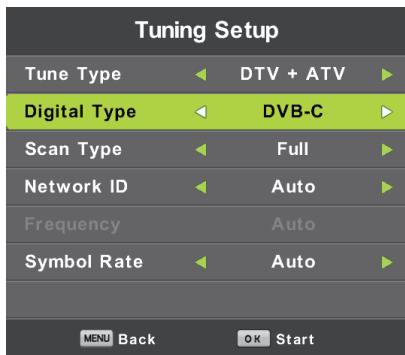

Select DVB-C in “Digital Type”:

There are 2 options for DVB-C “Scan Type”:

- 1.Full: Select “FULL” in “Scan Type” and choose “OK” to start Auto Search for the channels.
- 2.Network Scan: Select “Network Scan” in “Scan Type” Input the number of the Network ID of the channel and choose the frequency and press “OK” button to find specific TV channel. **(Please notice you need to know the Network ID + Frequency+Symbol Rate from your TV provider).**

Satellite(Auto Tune):

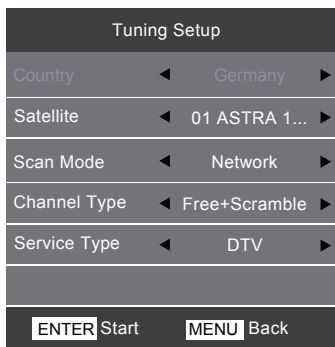

Select “Satellite” in “Digital Type”:

Operations in Satellite Auto Tune menu are show in the following table:

Option	Value
Satellite	Select your satellite
Scan Mode	Network does autom. scan all channels from this satellite
Service Type	DTV stores TV-channels only

This TV stores max. 2000 satellite-channels (DTV + Radio + Data). If you tune 2 satellites, tune one first, then delete unwanted channels. When done, start tuning the second satellite. Otherwise, tuning will not store all channels from the second satellite, because limit is 2000 channels for satellite-tuner.

Main Menu Operation

Channel Menu

Press **MENU** button to display the main menu. Press ◀/▶ button to select **CHANNEL** in the main menu.



(Apply to DVL-3252WH, DVL-3252BK)

1. Press ▼/▲ button to select the option that you want to adjust in the **CHANNEL** menu.
2. Press **OK** button to select.
3. After finishing your adjustment, Press **OK** button to save and return to the previous menu.

Auto Tuning

Refer to P.13 and P.14.

ATV Manual Tuning

Press MENU, then choose ATV Manual Tuning.



Current CH
Set the channel number.

Color System
Select the color system
(Available System: AUTO, PAL, SECAM)

Sound System
Select the Sound system

Fine-Tune
Adjust the frequency of the channel finely.

Search
Start searching channel by pressing ► button.
Once a channel is found, it will automatically stored.
Repeat the step by changing the channel number.

DTV Manual Tuning

DVB-T Manual Tuning:

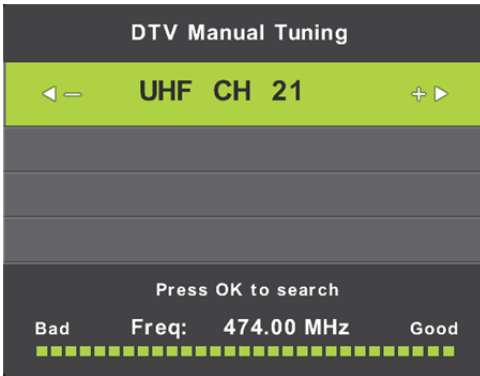

Enter the DTV Manual Tuning. Press ◀/▶ button to adjust the channel and press OK button to manual tune.

DVB-C Manual Tuning:



Enter the CADTV Manual Tuning. Press ▲/▼ button to select the item and press ◀/▶ button to adjust the "Frequency", "Symbol", "QAM Type" and press OK button to manual tune.

Program Edit

Press **▼/▲** button to select Program Edit, then press **OK** button to enter sub-menu.



The three colored key is the shortcut key for programming the channel. First press **▼/▲** to highlight the channel you want to select, then:

Press the **Red** button to delete the program in the list.

Press the **Yellow** button to move the channel in favorite list.

Press the **Blue** button to skip the selected channel.

Press **Fav** button to add or remove the channel to/from your favorite list. (Your TV set will skip the channel automatically when using CH+/- to view the channels.)

Signal Information

Press **▼/▲** button to select **Signal Information**, press the **OK** button to see the detail information about the signal. Only available when there is signal in DTV.



Picture Menu

Press **MENU** button to display the main menu. Press ◀/▶ button to select **PICTURE** in the main menu.



1. Press ▼/▲ button to select the option that you want to adjust in the **PICTURE** menu.
2. Press **OK** button to adjust.
3. After finishing your adjustment, Press **MENU** button to save and return back to the previous menu.

Picture Mode

Press ▼/▲ button to select Picture Mode, then press **OK** button to enter sub-menu. You can change the value of contrast, brightness, color, sharpness and tint when the picture is in **Personal** mode.

TIPS: You can press PMODE button to change the Picture Mode directly.

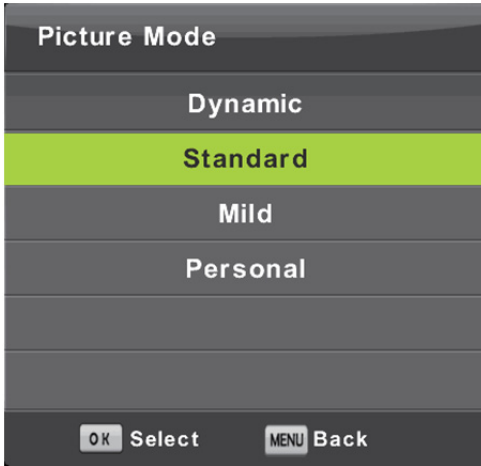

Contrast/Brightness/Color/Tint/Sharpness

Press ▼/▲ button to select option, then press ◀/▶ button to adjust.

Contrast Adjust the contrast intensity of the picture, but the shadow of the picture is invariable.

Brightness Adjust the brightness output of the entire picture.

Color Adjust the saturation of the color.

Tint Adjust the compensating color change.

Sharpness Adjust the sharpness in the detail of the picture.

Color Temp

Change the overall colorcast of the picture.

Press ▼/▲ button to select Color Temperature, then press **OK** button to enter sub-menu.

Press ◀/▶ button to select. (Available color temperatures: Cool, Medium, Warm).

You can change the value of red, green and blue when the color temperature is in **User** mode.

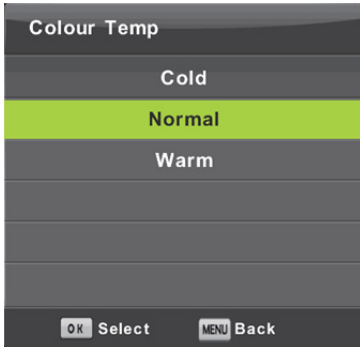

- | | |
|---------------|---|
| Cold | Increase the blue tone for the white. |
| Normal | Increase the Six-linked colors for the white. |
| Warm | Increase the red color for the white. |

Noise Reduction

To filter out and reduces the image noise and improve picture quality. Press ▼/▲ button to select Noise Reduction, then press **OK** button to enter sub-menu.



- | | |
|----------------|---|
| Off | Select to turn off video noise detection. |
| Low | Detect and reduce low video noise. |
| Middle | Detect and reduce moderate video noise. |
| High | Detect and reduce enhanced video noise. |
| Default | Set as Default. |

Sound Menu

Press **MENU** button to display the main menu.

Press ◀/▶ button to select **SOUND** in the main menu.



1. Press ▼/▲ button to select the option that you want to adjust in the **SOUND** menu.
2. Press **OK** button to adjust.
3. After finishing your adjustment, Press **OK** button to save and return to the previous menu.

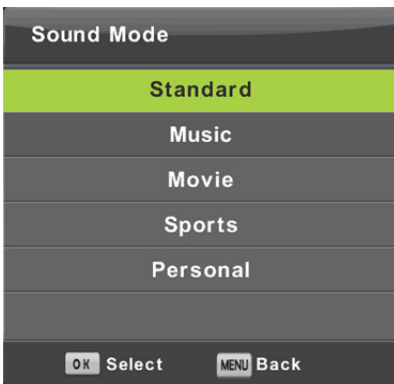

Sound Mode

Press ▼/▲ button to select Sound Mode, then press **OK** button to enter sub-menu.

Press ▼/▲ button to select.

You can change the value of Treble and Bass when the sound is in Personal mode.

TIPS: You can press the **Sound** button on the remote control to change the Sound Mode directly.

Default	Produces a balanced sound in all environments.
Music	Preserves the original sound. Good for musical programs.
Movie	Enhances treble and bass for a rich sound experience.
Sports	Enhances vocals for sports.
Personal (user-defined)	Select to customize sound settings.

Note: The treble and bass are only available in User mode, you can adjust them as you like.

Balance

Press ▼/▲ button to select option, then press ◀/▶ button to adjust.

Auto Volume level

Press ▼/▲ button to select Auto Volume Level, then press ◀/▶ button to select On or Off.

SPDIF Mode

Press ▼/▲ button to select SPDIF Mode, then press ◀/▶ button to select Off/PCM/Auto.

AD Switch

Press ▼/▲ button to select AD Switch, then press ◀/▶ button to select On or Off.

Amblyopia function for the blind, the tracks will be mixed describe the current screen. It need code stream to support.

NOTE:

Balance: This item can adjust the speaker's output, it enables you to listen to best at your position.

Auto Volume: This item is used for reducing the difference between channel and program's volume automatically.

Time Menu

Press **MENU** button to display the main menu. Press **◀/▶** button to select **TIME** in the main menu.



1. Press **▼/▲** button to select the option that you want to adjust in the **TIME** menu.
2. Press **OK** button to adjust.
3. After finishing your adjustment, Press **OK** button to save and return to the previous menu.

Time Zone

Press **▼/▲/◀/▶** button to select time zone, then press "**OK**" button to confirm selection and enter the sub-menu.

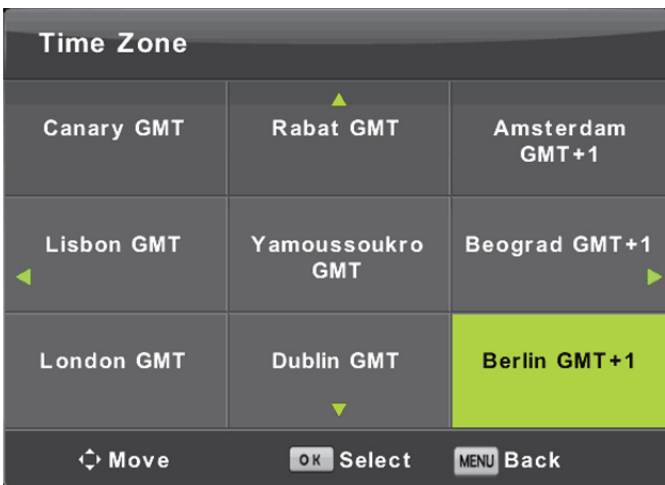

Sleep Timer

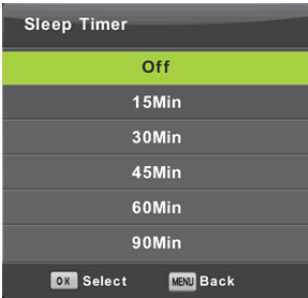

Press ▼/▲ button to select Sleep Timer, then press "OK" button to confirm selection and enter the sub-menu.

(Available options are: Off, 10min, 20min, 30min, 60min, 90min, 120min, 180min, 240min).

Auto Standby

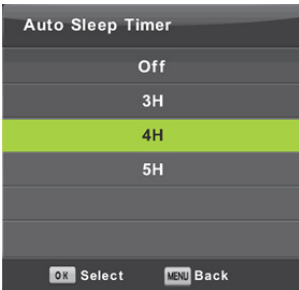

Press ▼/▲ button to select Auto Standby, then press "OK" button to confirm selection and enter the sub-menu.

Tips: If the remote control is used during the standby time, it will restart again from zero.

OSD Timer



Press ▼/▲ button to select OSD Timer, then press "OK" button to confirm selection and enter the sub-menu.

Lock Menu

Press **MENU** button to display the main menu. Press ◀/▶ button to select **Lock** in the main menu.



1. Press ▼/▲ button to select the option that you want to adjust in the **LOCK SYSTEM** menu.
2. Press **OK**/◀/▶ button to adjust.
3. After finishing your adjustment, Press **MENU** button to return back to the previous menu.

Lock System

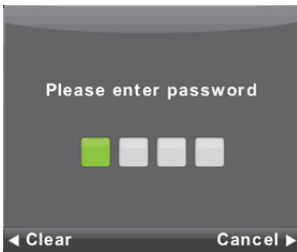

Press ▼/▲ button to select Lock System, then press **OK** button to make the following 3 options valid.

Default password is 0000

Set Password



Press ▼/▲ button to select Set Password, then press **OK** button to enter sub-menu to set new password.

Channel Lock



Press ▼/▲ button to select Channel Lock then press **OK** button to enter sub-menu to select.

Press **Green** button to lock or unlock the channel.

Parental Guidance

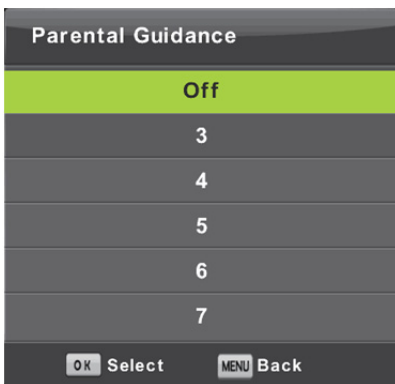

Press ▼/▲ button to select Parental Guidance, then press **OK** button to enter sub-menu to select the number of age which is suitable for your children.

Key Lock

Press ▼/▲ button to select Key Lock, then press ◀/▶ button to select Off or On.
When Key Lock's statue is on, you can't use the Key panel button.

Hotel Mode

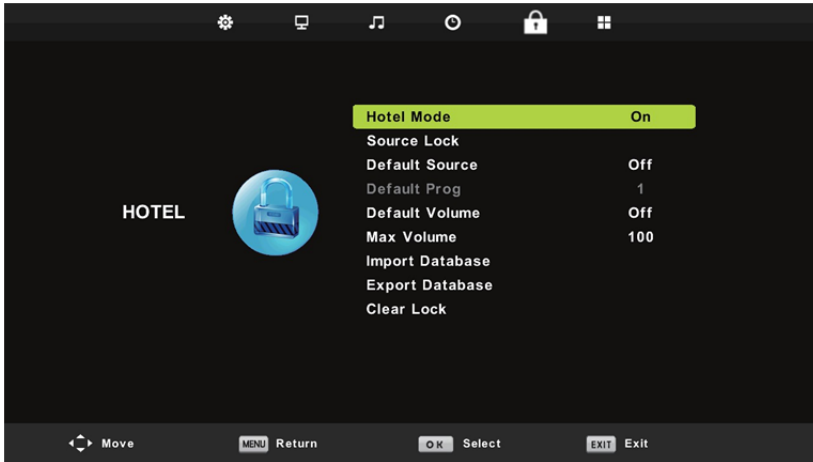

1. Press **▼/▲** button on the remote control to select hotel mode in the **Lock** menu.
2. Press **OK** button on the remote control to enter the sub-menu.
3. After finishing your adjustment, Press **MENU** button to save and return back to the previous menu.

Hotel Mode

Press **▼/▲** button to select Hotel Mode, then press **◀/▶** button to select on or off.

Source Lock

Press **▼/▲** button to select Source Lock, then press **OK** button to enter sub-menu to select.

Default Source

Press **▼/▲** button to select Default Source, then press **OK** button to enter sub-menu to select.

Default Prog

Press **▼/▲** button to select Default Prog, then press **◀/▶** button to adjust. It is available when the default source is TV.

Max Volume

Press **▼/▲** button to select Max Volume, then press **◀/▶** button to adjust.

Clear Lock

Press **▼/▲** button to select Clear Lock, then press **OK** button to clear the setting you have done before.

Setup Menu

Press **MENU** button to display the main menu.

Press ◀/▶ button to select **SETUP** in the main menu.



1. Press ▼/▲ button to select the option that you want to adjust in the **SETUP** menu.
2. Press **OK** button to adjust.
3. After finishing your adjustment, Press **OK** button to save and return to the previous menu.

OSD Language

Select an OSD menu language can be displayed. Default German (Deutsch) is selected as menu language.

Press ▼/▲/◀/▶ button to select Menu Language.

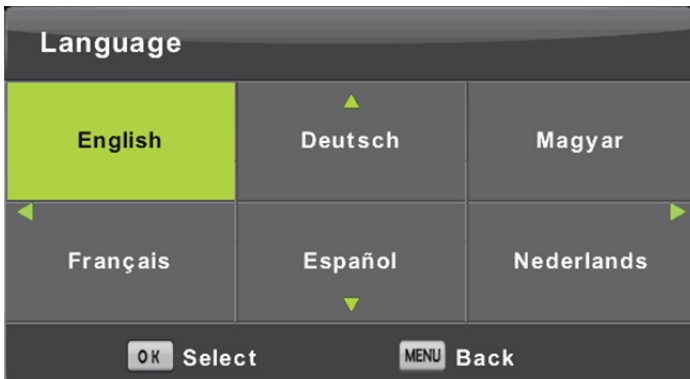

TT Language

Press ▼/▲ button to select TT Language, then press **OK** button to enter sub-menu.
Press ▼/▲/◀/▶ button to select TT language.

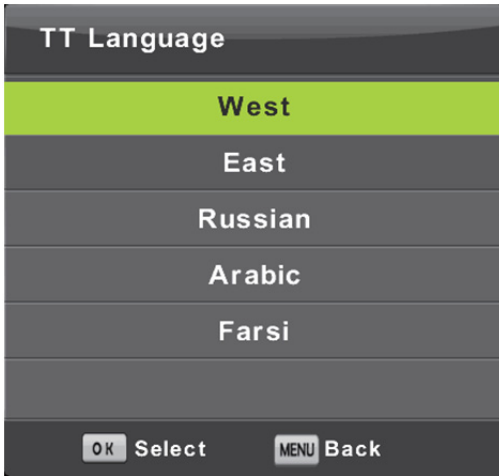

Audio Languages

Press ▼/▲ button to select Audio Languages, then press **OK** button to enter sub-menu.
Press ◀/▶ button to select the primary of Audio Languages. Press ▼/▲/◀/▶ button to select the Audio Languages.



Subtitle Language

Press ▼/▲ button to select Subtitle Language, then press **OK** button to enter sub-menu.

Press ◀/▶ button to select the primary of Subtitle Language.

Press ▼/▲/◀/▶ button to select the Subtitle Language.



Hearing Impaired

Press ▼/▲ button to select Hearing Impaired, then press **OK** button to select On or Off.

Aspect Ratio

Press ▼/▲ button to select Aspect Ratio, then press **OK** button to enter sub-menu.

Press ▼/▲ button to select aspect ratio. (Available options are: Auto, 4:3, 16:9, Zoom1, Zoom2).



Blue Screen

Press ▼/▲ button to select Blue Screen, then press **OK** button to select On or Off.

First Time Installation

Press ▼/▲ button to select First time installation, then press **OK** button to enter.

Reset

Press ▼/▲ button to select Reset, then press **OK** button to enter sub-menu.

Software Update(USB)

Press ▼/▲ button to select Software Update (USB), plug your USB device in the USB slot, then press OK button to update the right software.

HDMI CEC

Press ▼/▲ button to select HDMI CEC, then press **OK** button to enter the sub-menu.

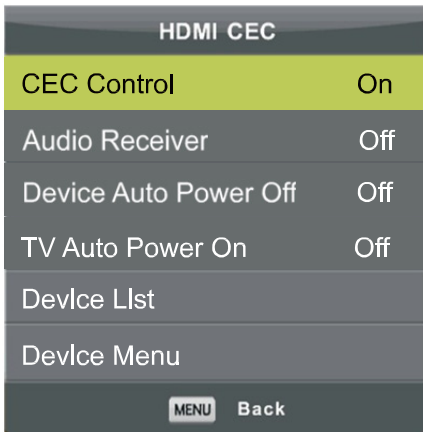

CEC Control

Press ◀/▶ button to turn the CEC Control on or off.

Audio Receiver

Press ◀/▶ button to turn the Audio Receiver on or off.

Device Auto Power Off

Press ◀/▶ button to turn the Device Auto Power Off on or off.

TV Auto Power Off

Press ◀/▶ button to turn the TV Audio Power Off on or off.

Device List

Press OK button to open the main menu of device.

Device Menu

Press OK button to open the Device Menu.

Screen Menu (Under PC mode only)

Press INPUT, choose PC.

Press **MENU** button to display the main menu.



1. Press **▼/▲** button to select the option that you want to adjust in the **SCREEN** menu.
2. Press **OK** button to adjust.
3. After finishing your adjustment, Press **OK** button to save and return to the previous menu.

Auto Adjust

Press **OK** button to start adjusting **H-Offset/V-Offset/Size/Phase** automatically.

H-Offset.

Adjust the horizontal position of the picture.

Press **◀/▶** button to select **H-Offset**, then press **OK** button to enter sub-menu.

V-Offset

Adjust the vertical position of the picture.

Press **◀/▶** button to select **V-Offset**, then press **OK** button to enter sub-menu.

Screen size

Adjust the display size.

Press **◀/▶** button to select **Size**, then press **OK** button to enter sub-menu.

Phase

Adjust the horizontal interfering lines.

Press **◀/▶** button to select **Phase**, then press **OK** button to enter sub-menu.

Position Reset

Press **OK** button to select **Position Reset**, then press **OK** button to enter.

Notes:

1. Noise Reduction in PICTURE option is invalid.
2. AD Switch in SOUND option is invalid.
3. TIME menu and description are the same as that for Air mode.
4. Block Program and Parental Guidance in LOCK option is invalid.
5. Audio Languages, Subtitle Language, Hearing Impaired and PVR File System in SETUP option is invalid.
6. PC mode has no CHANNEL menu.

Media Operation

Note: Before operating **Media** menu, Plug in USB device, then press INPUT button to set the Input Source to **Media**.

Press ▼/▲ button to select **Media** in the Source menu, then press **OK** button to enter.



Press ◀/▶ button to select the option you want to adjust in the main **Media** menu, then press **OK** button to enter.

Photo Menu

Press ◀/▶ button to select PHOTO in the main menu, then press **OK** button to enter.
Press **Exit** button to return to the previous menu and exit menu to quit.

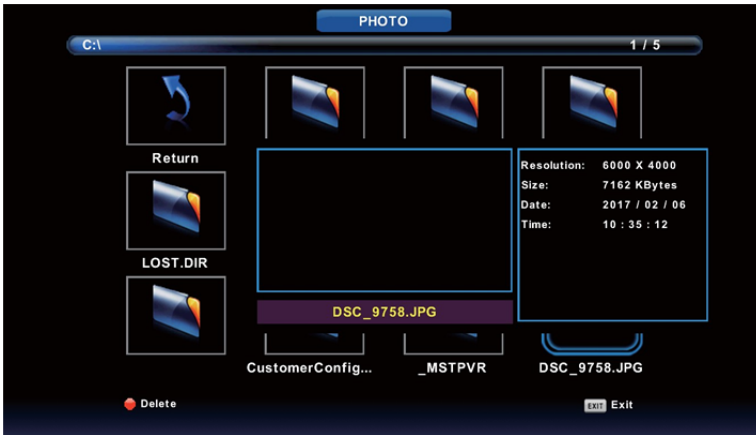

Press ◀/▶ button to select the file you want to watch in the file selecting menu, then press media button to display picture.

When highlighting the option you select, the file information will appear on the right and picture will be previewed in the center.

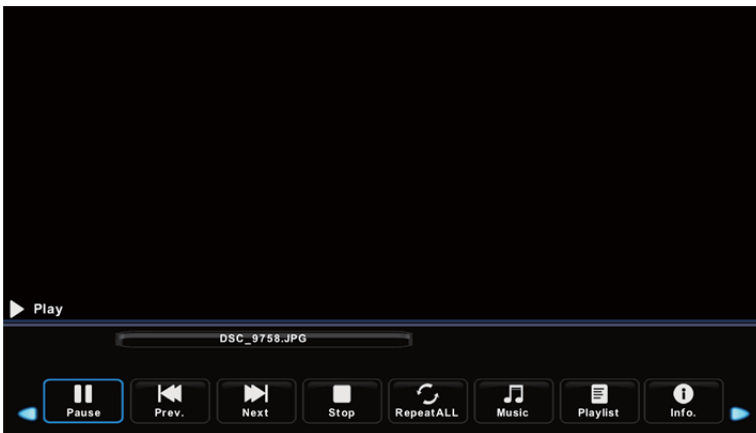

Music Menu

Press ◀/▶ button to select MUSIC in the main menu, then press **OK** button to enter.
Press **Exit** button to return to the previous menu and exit menu to quit.



Press ◀/▶ button to select drive disk you want to watch, then press **OK** button to enter.
Press ◀/▶ button to select return option to the previous menu.



Movie Menu

Press ◀/▶ button to select **MOVIE** in the main menu, then press **OK** button to enter.
Press **Exit** button to return to the previous menu and exit menu to quit.



Press ◀/▶ button to select drive disk you want to watch, then press **OK** button to enter.
Press media button to play the selected movie.
Press display button to select menu in the bottom you want to run, then press **OK** button to operate.
Press **Exit** button to return to the previous menu and exit menu to quit.

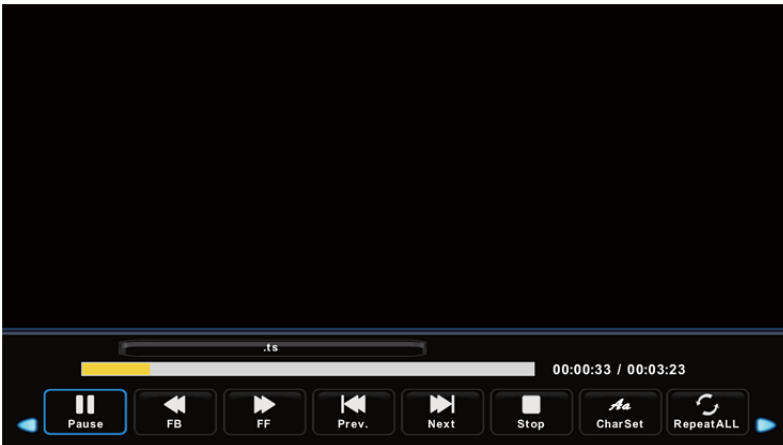

Text Menu

Press ◀/▶ button to select **TEXT** in the main menu, then press **OK** button to enter. Press **Exit** button to return to the previous menu and exit menu to quit.



Press ◀/▶ button to select drive disk you want to watch, then press **OK** button to enter. Press ◀/▶ button to select return option to the previous menu.

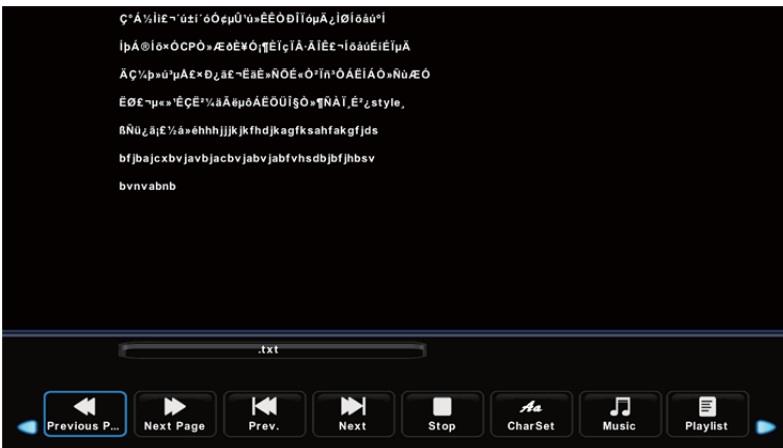

DVD Operation

Basic Operation

Press the Power button on the TV or the remote control, then press the INPUT button to select DVD mode.

If there is no disc in the DVD player the screen will show "NO DISC".

Insert Disc according to picture next to disc slot. Do not touch the playing surface.

Hold the disc around the outside with your fingers and place the disc into the slot. The player will automatically draw the disc into the player.

To "Eject" the disc, press the EJECT button on the TV or the "▲" button on the remote control.

Disc Eject

If not in DVD-mode, press INPUT-key on remote and select DVD. Press OK.

Press ▲-key on remote. Disc ejects.

Return to Tuner-mode (watch TV)

Press INPUT-key on remote. See the INPUT SOURCE window appear. Select DTV or Satellite and press OK-key.

DVD Setup Mode

- . Setup Mode provides the menu for the configuration of General Setup Page, Audio Setup Page, Dolby Digital, Setup, Preference Page.
- . Item selection in the Setup Menu is done by using the Navigation Arrows, SETUP button and the OK button.
- . Press the SETUP button first, enter into SETUP menu, then press the DIRECTION RIGHT button, you can enter into the next Sub-menu.
- . Press the SETUP button again to exit the Setup Menu.

General Setup

TV Display

- 4:3 PS

This is selected when the DVD player is connected to a normal TV. Wide-screen images are shown on the screen, but with some parts cut automatically.

- 4:3 LB

This is selected when the player is connected to a normal TV. Wide-screen images are shown on the screen, with black belt on the top and bottom.

- 16:9

This is selected when the player is connected to a wide-screen TV.

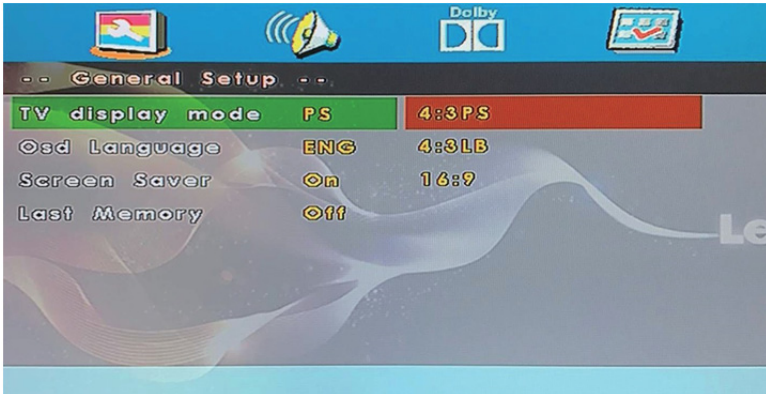

DVD Operation

OSD Language

This is used to select the OSD language.



Screen Saver

Start the screen saver, the screen saver image will appear when the player stops or the picture is frozen for a few minutes. This saver can keep the screen from being damaged.

- **On** (Start the screen saver)
- **Off** (Remove the screen saver).



Last Memory

Can set the items on the last memory, "on" and "off" option.

- **On** (Start the memory): The DVD will start playing at the last time position of previous play.
- **Off** (Remove the memory): When turning on the DVD, the last position will not be remembered.

DVD Operation

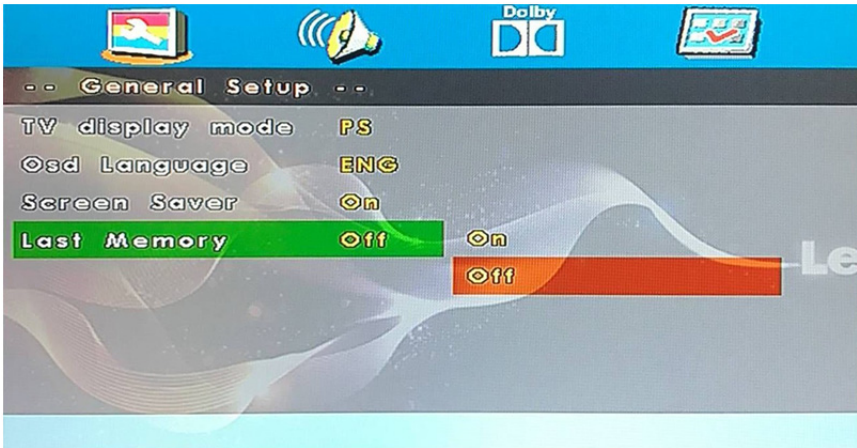

Audio Setting

- **Speaker Setup**

In the "Audio Setup page" press "▼" button to select "Speaker Setup" item, press the "OK ENTER" or "▶" button (play) into the "Speaker Setup Page".

DVD Operation

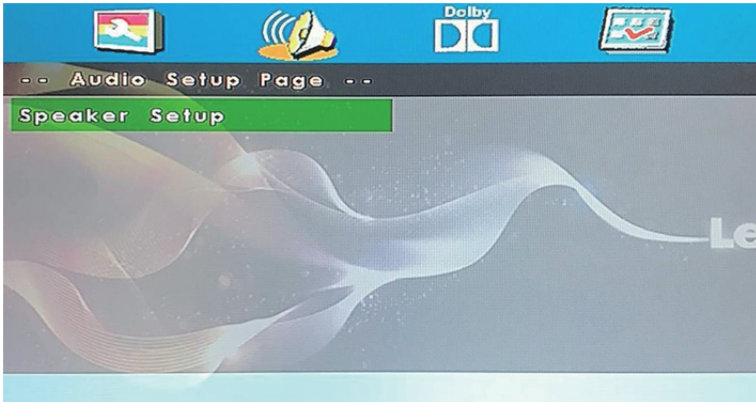

Downmix

- **Surround**

A disc recorded multi channel soundtrack, the output signal will be converted to left and right channel.

- **Stereo**

A disc recorded multi channel soundtrack, The output signal will be converted to stereo.

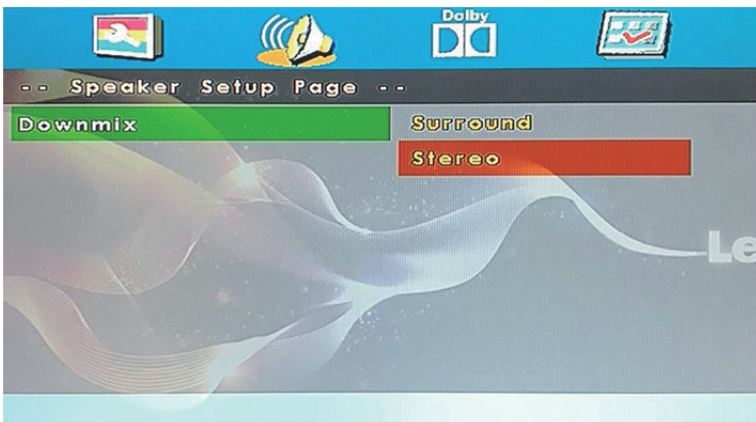

DVD Operation

Dolby Digital Setup

Dynamic

This option is used to set the compression ratio in order to control the sound contrast.



Preference Setup

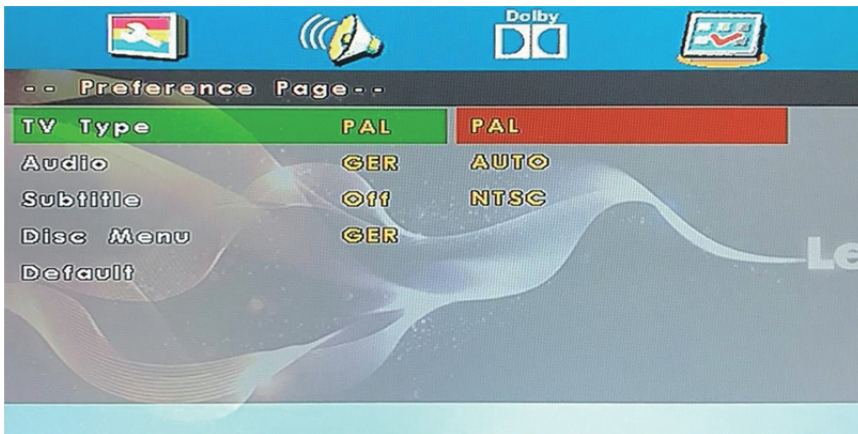

You must press **STOP** twice to enter Preference Page or NO disc.

TV Type

- **PAL**

This is selected when the player is connected to an PAL System TV.

- **AUTO**

The player will set the TV system according to the disc in the tray.

- **NTSC**

This is selected when the player is connected to a NTSC System TV.

Audio

If a language listed below is recorded on the disc, you can play the sound in such language. If not, the language recorded will be used.

DVD Operation



Subtitle

If a language listed below is recorded on the disc, you set the subtitle to be displayed in such language. If not, the language recorded will be used.



Disc Menu

If a language listed below is recorded on the disc, you can set the Menu to be displayed in such language. If not, the language recorded will be used.



1. Guarantee

Lenco offers service and warranty in accordance to European law, which means that in case of repairs (both during and after the warranty period) you should contact your local dealer.

Important note: It is not possible to send products that need repairs to Lenco directly.

Important note: If this unit is opened or accessed by a non-official service center in any way, the warranty expires.

This device is not suitable for professional use. In case of professional use, all warranty obligations of the manufacturer will be voided.

2. Disclaimer

Updates to Firmware and/or hardware components are made regularly. Therefore some of the instruction, specifications and pictures in this documentation may differ slightly from your particular situation. All items described in this guide for illustration purposes only and may not apply to particular situation. No legal right or entitlements may be obtained from the description made in this manual.



3. Disposal of the Old Device

This symbol indicates that the relevant electrical product or battery should not be disposed of as general household waste in Europe. To ensure the correct waste treatment of the product and battery, please dispose them in accordance to any applicable local laws of requirement for disposal of electrical equipment or batteries. In so

doing, you will help to conserve natural resources and improve standards of environmental protection in treatment and disposal of electrical waste (Waste Electrical and Electronic Equipment Directive).

4. **Service**

For more information and helpdesk support, please visit www.lenco.com

Lenco Benelux BV, Thermiekstraat 1a, 6361 HB, Nuth, The Netherlands.

Modelnr.: DVL-1662BK, DVL-1962BK, DVL-2262BK, DVL-2462BK
DVL-2862WH, DVL-2862BK, DVL-3252WH, DVL-3252BK
LED-1922BK, LED-2422BK, DVL-240, DVL-3242WH
DVL-3242BK, DVL-320BK, LED-2822BK, LED-4022BK
LED-3222BK

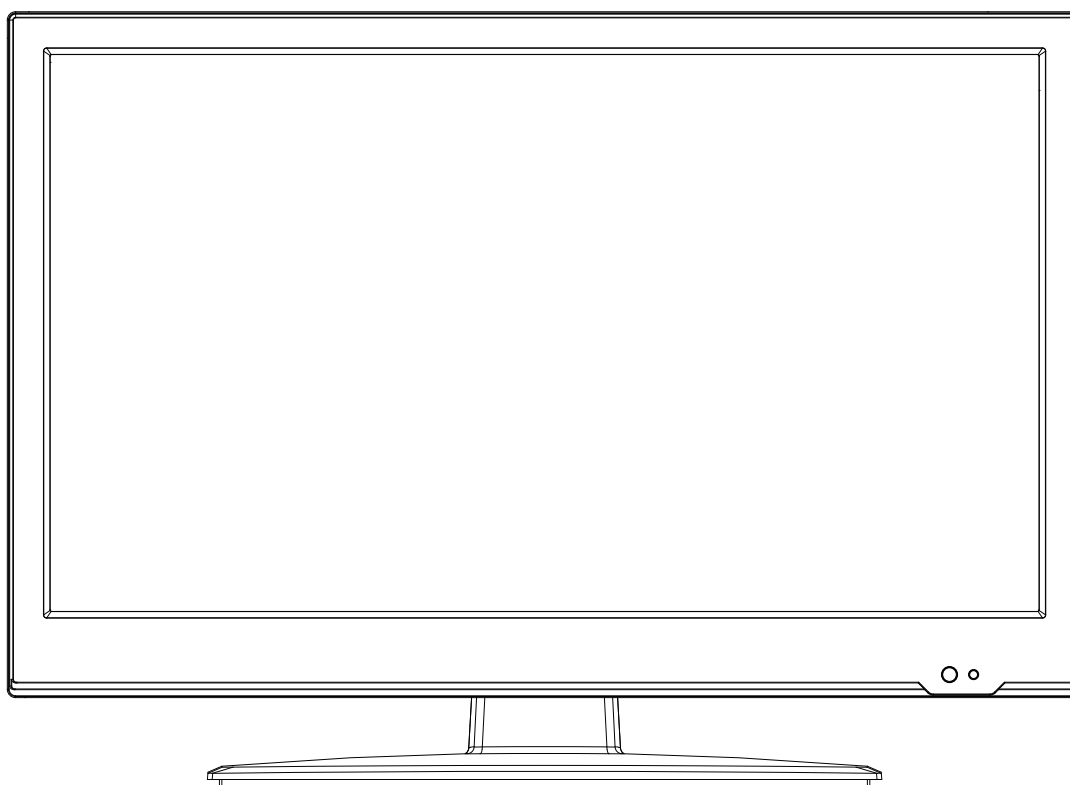

Lees voor het gebruik van deze TV de aanwijzingen door en bewaar deze gebruiksaanwijzing op een veilige plaats om hem later te kunnen raadplegen.

Inhoud

Veiligheidsinformatie.....	3
Inleiding tot het product.....	7
Aansluitingen.....	9
Afstandsbediening.....	11
Common Interface-sleuf.....	13
INGANGSBRON SELECTEREN.....	14
Eerste keer installeren.....	15

Veiligheidsinformatie

BELANGRIJKE VEILIGHEIDSAANWIJZINGEN - LEES ZE VOOR HET GEBRUIK ZORGVULDIG DOOR.

Neem nota van de volgende veiligheidsinformatie, die zich op de achterkant van de TV bevindt.



OM HET RISICO OP ELEKTRISCHE SCHOKKEN TE VOORKOMEN, VERWIJDER NOOIT DE SCHROEVEN VAN DE BEHUIZING, GEEN INTERNE ONDERDELEN DIE U ZELF KUNT REPAREREN, LAAT REPARATIES OVER AAN GEKWALIFICEERD PERSONEEL.



Dit symbool geeft aan dat er zich belangrijke bedienings- of onderhoudsaanwijzingen in de bij dit toestel gevoegde documentatie bevinden.



Dit symbool geeft aan dat er zich in dit toestel een gevaarlijke spanning bevindt, die een risico op elektrische schokken vormt.

Bewaar deze aanwijzingen

- Gebruik het apparaat niet in de buurt van water.
- Reinig het uitsluitend met een licht vochtige doek.
- Blokkeer geen ventilatieopeningen.
- Installeer het toestel in overeenstemming met de meegeleverde Snelstartgids en deze gebruiksaanwijzing.
- Bescherm het netsnoer tegen beknelling, in het bijzonder bij stekkers en op het punt waar het uit de TV komt.
- Laat het netsnoer niet over de rand van een tafel hangen.
- Ontkoppel de TV tijdens onweer of wanneer hij gedurende langere tijd niet wordt gebruikt.



WAARSCHUWING! STEL DEZE TV NIET BLOOT AAN REGEN OF VOCHT, OM HET RISICO OP BRAND OF ELEKTRISCHE SCHOKKEN TE VERMINDEREN. DE TV MAG NIET WORDEN BLOOTGESTELD AAN DRUPPELS OF SPETTERS EN ER MOGEN GEEN MET VLOEISTOFFEN GEVULDE VOORWERPEN, ZOALS VAZEN, OP DE TV WORDEN GEZET.

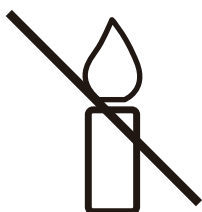

Waarschuwing

Om de verspreiding van vuur te voorkomen, houd dit product te allen tijde uit de buurt van kaarsen of andere open vlammen.

LET OP:

Gebruik van bedieningen of afstellingen of uitvoer van procedures anders dan gespecificeerd in deze handleiding kan leiden tot blootstelling aan schadelijke straling.

Dit apparaat dient uitsluitend te worden aangepast of gerepareerd door gekwalificeerd onderhoudspersoneel.

VOORZORGSMATREGELEN VOOR GEBRUIK

ONTHOUD DE VOLGENDE INSTRUCTIES:

1. Gebruik dit apparaat niet in de buurt van water.
2. Reinig het uitsluitend met een licht vochtige doek.
3. Bedek of blokkeer de ventilatie-openingen niet. Wanneer u het apparaat op een schap plaatst, dient u 5 cm (2") vrije ruimte rondom het gehele apparaat te behouden.
4. Installeer het product volgens de meegeleverde gebruikershandleiding.
5. Nooit op de stroomadapter stappen of deze indrukken. Wees voornamelijk voorzichtig in de buurt van de stekkers en het punt waar de kabel uit het apparaat komt. Plaats geen zware voorwerpen op de stroomadapter, om beschadiging ervan te voorkomen. Houd het gehele apparaat buiten bereik van kinderen! Wanneer kinderen met de voedingskabel spelen, kunnen zij ernstig letsel oplopen.
6. Haal de stekker uit het stopcontact tijdens onweer of wanneer u deze langere tijd niet gebruikt.
7. Houd het apparaat uit de buurt van hittebronnen, zoals radiateurs, verwarmingen, kachels, kaarsen en andere hittegenererende producten.
8. Gebruik dit apparaat niet in de buurt van krachtige magnetische velden.
9. Elektrostatische ontlading kan normaal gebruik van dit apparaat verstoren. U hoeft het apparaat in dit geval slechts te resetten en opnieuw op te starten volgens de gebruikershandleiding. Wees voorzichtig tijdens bestandsoverdracht en doe dat in een omgeving zonder statische verstoringen.
10. Waarschuwing! Steek nooit een voorwerp via de ventilatie- of andere openingen in het product. Er is hoogspanning in het product aanwezig en als u er een object insteekt, kan dat een elektrische schok veroorzaken en/of kortsluiting in de interne onderdelen. Mors om dezelfde reden geen water of vloeistof op het product.
11. Gebruik het toestel niet in vochtige ruimtes, zoals badkamers, stomende keukens of in de buurt van zwembaden.
12. Gebruik dit apparaat niet wanneer condensatie kan optreden.
13. Alhoewel dit apparaat met grote zorg gefabriceerd en verschillende keren geïnspecteerd is voordat het de fabriek verlaat, is het nog steeds mogelijk dat er problemen optreden, zoals met alle elektrische apparaten. Als u rook, een overmatige hitteontwikkeling of enig ander onverwacht verschijnsel opmerkt, moet u onmiddellijk de stekker van het netsnoer uit het stopcontact halen.
14. Dit apparaat moet te allen tijde goed worden geventileerd!
15. Dit apparaat moet aangedreven worden door een voedingsbron, zoals aangegeven op het specificatieplaatje. Als u twijfelt over het type voeding dat gebruikt wordt in uw huis, raadpleeg dan a.u.b. uw dealer of plaatselijk energiebedrijf.
16. Het stopcontact moet in de buurt van de apparatuur zijn geïnstalleerd en eenvoudig te bereiken zijn.
17. Overbelast stopcontacten of verlengsnoeren niet. Overbelasting kan brand of een elektrische schok veroorzaken.
18. Apparaten met een Klasse 1 structuur dienen te worden aangesloten op een stopcontact met een beschermende aardverbinding.
19. Apparaten met een Klasse 2 structuur vereisen geen aardverbinding.
20. Houd ze uit de buurt van knaagdieren. Knaagdieren knauwen graag aan voedingskabels.

Veiligheidsinformatie

21. Houd altijd de stekker vast wanneer u deze uit het stopcontact trekt. Trek nooit aan de voedingskabel. Dit kan tot een kortsluiting leiden.
22. Vermijd om het toestel te plaatsen op een ondergrond die blootgesteld kan worden aan trillingen of schokken.
23. Om het apparaat tijdens onweer te beschermen, haalt u de netvoedingadapter uit het stopcontact.
24. Wanneer het apparaat voor een lange periode niet in gebruik is, haalt u de netvoedingadapter om veiligheidsredenen uit het stopcontact.
25. Gebruik een zacht, droog doekje om het apparaat te reinigen. Gebruik geen oplosmiddelen of op benzine gebaseerde vloeistoffen. U kunt een vochtig doekje met verdund schoonmaakmiddel gebruiken om hardnekkige vlekken te verwijderen.
26. De leverancier is niet verantwoordelijk voor schade of verloren gegevens veroorzaakt door storing, misbruik, modificatie van het apparaat of batterijvervanging.
27. Onderbreek nooit de verbinding wanneer het apparaat formatteert of bestanden overdraagt. De gegevens kunnen anders corrupt of verloren raken.
28. De USB-geheugenstick dient direct in het apparaat te worden gestoken. Gebruik geen USB-verlengkabel, omdat die kan leiden tot storingen met foutieve gegevens als gevolg.
29. Het apparaat mag niet worden blootgesteld aan druppels of spatten en zorg ervoor dat er geen met vloeistof gevulde voorwerpen, zoals vazen, op of nabij het apparaat zijn geplaatst.
30. Om de verbinding met de stroomaansluiting volledig te verbreken, moet de stekker van het apparaat uit het stopcontact worden gehaald, omdat de stekker van het apparaat de hoofdschakelaar is.
31. De stekker van het apparaat mag niet worden belemmerd en moet tijdens gebruik eenvoudig toegankelijk worden gehouden.
32. Batterijen mogen niet aan overmatige hitte, zoals zonlicht, open vuur e.d. worden blootgesteld.
33. Een afstand van minimaal 10 cm rondom het apparaat is nodig voor voldoende ventilatie.
34. De ventilatie mag niet worden gehinderd door het bedekken van de ventilatieopeningen met voorwerpen zoals kranten, tafelkleden, gordijnen etc.
35. Plaats geen bronnen met een open vlam, zoals brandende kaarsen, op het apparaat.
36. Aandacht voor het milieu is nodig bij het verwijderen van de batterijen.
37. Het apparaat kan alleen worden gebruikt in gematigde klimaten. Extreem koude of warme omgevingen moeten worden vermeden.
38. Het nominale specificatielabel is te vinden op het paneel aan de onderkant van het apparaat.
39. Dit apparaat is niet bestemd voor gebruik door mensen (inclusief kinderen) met fysieke, zintuiglijke of geestelijke gebreken of gebrek aan kennis en ervaring, tenzij zij onder toezicht staan of instructies hebben over het juiste gebruik van het apparaat hebben gekregen van de persoon die verantwoordelijk is voor hun veiligheid.
40. Dit product is alleen voor huishoudelijk gebruik bedoeld en niet voor commercieel of industrieel gebruik.
41. Verzeker u ervan dat het apparaat in een stabiele positie staat opgesteld. Schade, veroorzaakt door het gebruik van dit product in een onstabiele positie, of door het niet naleven van waarschuwingen of voorzorgsmaatregelen genoemd in deze handleiding, valt niet onder de garantie.
42. Verwijder nooit de behuizing van dit apparaat.
43. Plaats dit apparaat nooit op andere elektrische apparatuur.
44. Dit product niet gebruiken of opslaan op plaatsen waar het wordt blootgesteld aan direct zonlicht, hitte, buitensporig veel stof of trillingen.
45. Reinig dit product niet met water of andere vloeistoffen.
46. Bedek of blokkeer de gleuven en de gaten in het product niet.

47. Stop geen vreemde voorwerpen in de gleuven of gaten van het product.
48. Geef kinderen geen gelegenheid in aanraking met plastic zakken te komen.
49. Controleer of de spanning op het specificatieplaatje van uw apparaat overeenkomt met het lichtnet in uw huis (specificatieplaatje is te vinden op de achterzijde van het apparaat).
50. Zorg ervoor dat niemand op de voedingskabel kan gaan staan of dat de kabel kan worden ingedrukt, voornamelijk bij stekkers, stopcontacten en het punt waar kabels uit het apparaat komen.
51. Gebruik uitsluitend uitbreidingen/accessoires gespecificeerd door de fabrikant.
52. Laat alle reparaties over aan gekwalificeerd onderhoudspersoneel. Onderhoud is vereist als het toestel hoe dan ook is beschadigd, zoals bijvoorbeeld het netsnoer of de stekker, wanneer er vloeistof of een voorwerp in het apparaat is terechtgekomen, wanneer het apparaat is blootgesteld aan regen of vocht, als het niet normaal werkt of is gevallen.
53. Gebruik nooit een beschadigde voedingskabel of stekker of een los stopcontact. Dit vormt namelijk een risico op brand of elektrische schokken.



Waarschuwing: Langdurige blootstelling aan luid geluid van persoonlijke muziekspeelers kan leiden tot tijdelijke of permanente gehoorbeschadiging.

INSTALLATIE

- Pak alle onderdelen uit en verwijder de beschermende materialen.
- Sluit het apparaat niet aan op het stopcontact, voordat u de netspanning hebt gecontroleerd en voordat alle andere aansluitingen zijn gemaakt.
- Bedek geen van de ventilatieopeningen en zorg voor enkele centimeters vrije ruimte rondom het apparaat voor ventilatie.

Klimaatwaarschuwing:

Dit apparaat is uitsluitend ontworpen voor veilig gebruik in een gematigde klimaat. Gebruik in tropische klimaten kan leiden tot elektrische schokken en brand.

Icoontje	Omschrijving
	Stroomvoorziening: Alleen AC
	Symbooltje klasse II
100-240 V~	Nominale toevoerspanning

Inleiding tot het product

Front View

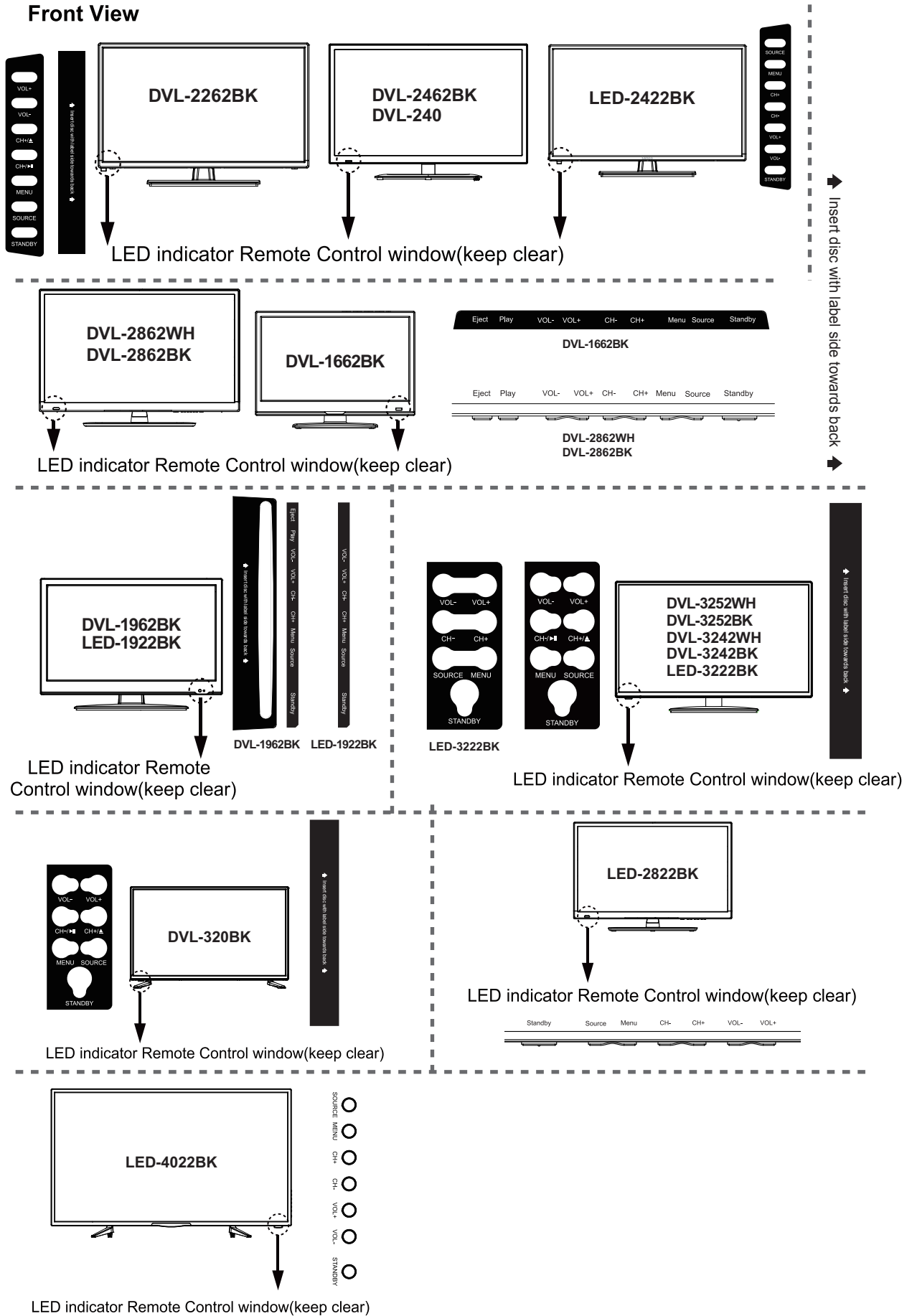

Inleiding tot het product

EN	NL
Front View	Vooraanzicht
LED indicator Remote Control window (keep clear)	Venster voor LED-indicatielampje afstandsbediening (vrijhouden)
Insert disc with label side towards back	Plaats een disc met het label naar de achterkant

De functies van de toetsen van de TV worden hieronder beschreven.

EJECT: Uitwerpen van de disc.

PLAY: Afspelen/pauzeren van de spelende disc.

VOL+/VOL-: Druk om het volume aan te passen.

Ze kunnen ook worden gebruikt om in het scherm van het OSD-menu naar links/rechts te bewegen.

De toets VOL+ kan worden gebruikt om naar het volgende menu te springen.

CH+/CH-: Druk hierop om de kanalen te scannen.

Ze kunnen ook worden gebruikt om in het scherm van het OSD-menu naar beneden/boven te bewegen.

MENU: Druk hierop om het OSD-menu weer te geven; druk er weer op om het menu te verlaten.

INPUT: Druk hierop om de ingang te selecteren.

AAN/UIT: Inschakelen vanuit stand-by/uitschakelen op stand-by.

Aansluitingen

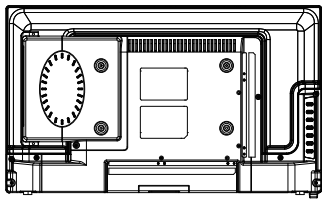

DVL-2262BK

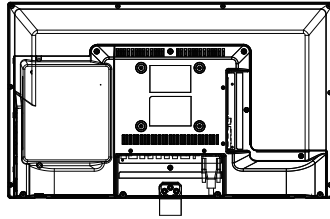

DVL-2462BK, DVL-240

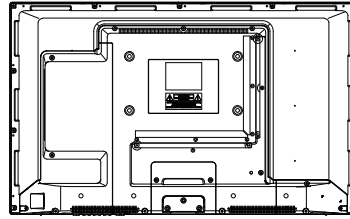

DVL-2862WH, DVL-2862BK

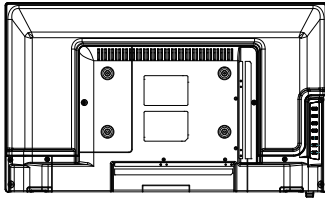

LED-2422BK

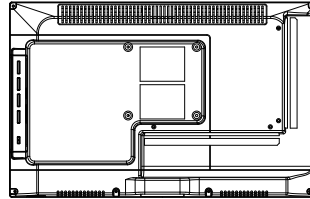

DVL-1962BK

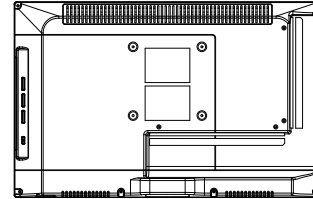

LED-1922BK

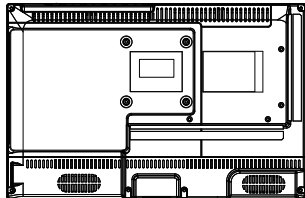

DVL-1662BK

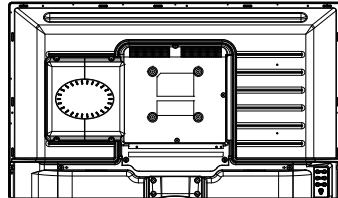

DVL-3252BK, DVL-3252WH
DVL-3242BK, DVL-3242WH
DVL-320BK

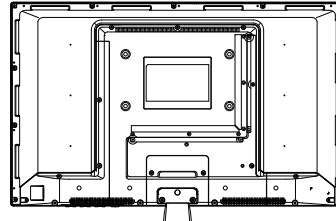

LED-2822BK

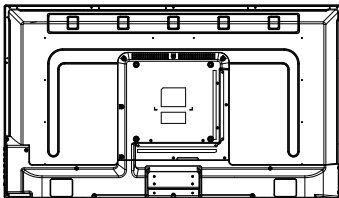

LED-4022BK

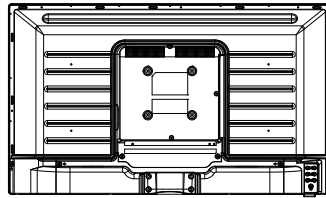

LED-3222BK

ONLY DVL-3252BK, DVL-3252WH
DVL-3242BK, DVL-3242WH
DVL-320BK



ONLY LED-2822BK

ONLY LED-4022BK
LED-3222BK

Aansluitingen

EN	NL
Common Interface	Algemene interface
ONLY DVL-3252BK, DVL-3252WH,DVL-3242BK,DVL-3242WH, DVL-320BK	ALLEEN DVL-3252BK, DVL-3252WH,DVL-3242BK,DVL-3242WH, DVL-320BK

DC: Aansluiten op de netadapter of DC 12V auto-adapter.

: Sluit hier een hoofdtelefoon of andere audioapparatuur op aan.

VGA: Voor weergave op PC. Sluit hier de D-Sub 15-pens connector van de analoge uitgang van de PC op aan.

SCART: Sluit hier de SCART-video-uitgang van de DVD of andere apparatuur op aan.

PC-IN: Sluit hier de audio-uitgangsaansluiting van de PC op aan.

DVB-S2: Sluit hier een satelliet signaal op aan.

RF: Voor het aansluiten van de antenneaansluiting op de muur, d.m.v. een coaxiale RF-kabel.

COAX: Digitale audio-uitgang naar AV-ontvanger

HDMI: Sluit hier de HDMI-aansluiting van de DVD-speler of andere apparatuur op aan.

USB: Sluit hier een USB-toestel op aan voor multimedia

MINI AV: Sluit hier de audio- en video-uitgang van de DVD of andere apparatuur op aan met een adapterkabel. (audio aansluitklemmen worden met YPbPr gedeeld)

MINI YPbPr: Sluit hier de YPbPr-video-uitgang van de DVD of andere apparatuur op aan met een adapterkabel.

Common Interface: CI-sleuf.

Afstandsbediening

De afstandsbediening gebruikt infrarood (IR). Richt hem op de voorkant van de LED-TV. Als de afstandsbediening buiten het bereik of onder een te grote hoek wordt gebruikt, werkt hij mogelijk niet.



POWER: Schakel de TV in/naar stand-by.

MUTE: Druk hierop om het geluid te dempen; druk er nogmaals op of druk VOL+ om het geluid te herstellen.

ASPECT: Past de beeldgrootte aan

CH/LIST: Geeft de lijst met programma's weer.

SUBTITLE: Schakel het weergeven van ondertiteling in DTV- en DVD-modus in/uit.

EPG : DVB-T/DVB-C: digitale programmagids (afhankelijk van zender)

REP: Herhaal de weergave van de titel of het hoofdstuk.

▲: Laden/uitwerpen DVD-disc.

■: Stop programma.

◀◀: Vorig hoofdstuk.

▶▶: Volgend hoofdstuk.

||: Pauzeer programma.

▶: Speel programma af.

◀◀: Snel achteruit.

▶▶: Vooruitspoelen.

INPUT: Druk hierop om het menu voor ingangen weer te geven.

DISPLAY: Druk om de informatie van de huidige modus weer te geven.

MENU: Menu systeeminstelling.

EXIT: Verlaat het OSD-menu.

FAV: Geeft de lijst met favoriete programma's weer.

NUMERIEKE TOETSEN

Druk op 0-9 om een tv-kanaal rechtstreeks te selecteren terwijl u tv kijkt.



Keer terug naar het kanaal dat hiervoor werd gekeken.

CURSORTOETSEN (▲/▼/◀/▶/OK)

Hiermee kunt u door de menu's op het scherm navigeren en de systeeminstellingen aan uw voorkeur aan te passen.

Afstandsbediening



KANAAL ▲/▼ : Opgeslagen kanalen scannen.

VOL ▲/▼ : Pas het volume aan.

PICTURE: De beeldmodus selecteren.

NICAM/A2: Selecteer TV Nicam/A2.

SOUND: De geluidsmodus selecteren.

SLEEP: Standby-tijd.

SCREEN: Schakel in de USB-muziekmodus de weergave van het scherm in/uit.

TV/TXT: Schakel de weergave van Teletext in/uit.

CANCEL: Annuleer de weergave van Teletext.

REVEAL: Toon alle verborgen tekst.

HOLD: Houd de huidige subpagina vast of ga door.

SIZE: Druk hierop om de bovenste helft van de pagina twee keer zo groot te zien; druk er nogmaals op om de onderste helft van de pagina twee keer zo groot te zien. Druk er nogmaals op voor normale afmetingen.

SUBPAGE: Druk hierop om naar subpagina's te gaan, druk er nogmaals op om te annuleren.

INDEX: Ga naar index.

Gekleurde knoppen: Snelkoppelingen - volg de gekleurde links in de tekst

OPMERKING: Onderstaande geldt voor DVL-1662BK, DVL-1962BK, DVL-2262BK, DVL-2462BK, DVL-2862WH, DVL-2862BK, DVL-3252WH, DVL-3252BK, DVL-240, DVL-3242WH, DVL-3242BK

SETUP: Instelling DVD-systeem.

D-MENU: Afspeellijst DVD/discmenu.

TITLE: Titel DVD.

PRO: Bewerken het programma en speel het af.

LAN: Selecteer de taal van de DVD-disc.

A-B: Selecteer het hoofdstuk van uw voorkeur van het programma van de DVD en speel het af, door aan het begin en het eind hiervan twee keer op deze toets te drukken.

GOTO: Geef uw favoriete titel/hoofdstuk/nummer weer.

SLOW: Geef het programma op de DVD op lage snelheid weer.

Common Interface-sleuf

UW COMMON INTERFACE-SLEUF GEBRUIKEN

Deze TV heeft een CI+ sleuf en ondersteunt de volgende digitale standaarden: DVB-T, DVB-S [S2] en DVB-C.

Algemene interface

De common interface (CI+) sleuf is ontworpen om de CAM-module (Conditional Access Module) en een smartcard aan te sluiten om betaalde TV-programma's en extra diensten te kunnen bekijken. Neem contact op met uw provider van betaalde TV-diensten voor meer informatie over deze modules en abonnementen.

OPMERKING: De CAM-module (Conditional Access Module) en de smartcard worden apart verkocht.

WAARSCHUWING! SCHAKEL UW TV UIT, VOORDAT U EEN MODULE IN DE COMMON INTERFACE-SLEUF STEEKT. VERBIND DAARNA PAS DE SMARTCARD MET DE CAM-MODULE.

CI+ Slot

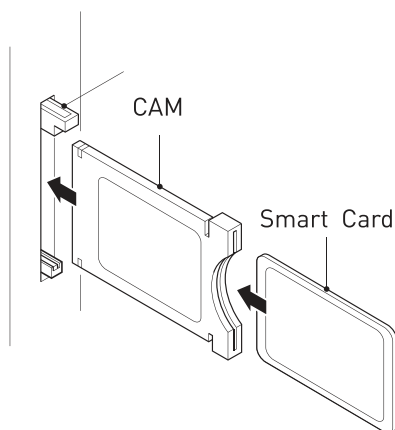

EN	NL
CI+ Slot	CI+ Sleuf
CAM	CAM
Smart Card	Smartcard

1. Zet de TV aan en zorg ervoor dat de bron 'DTV' is geselecteerd.
2. Als de CAM wordt gedetecteerd, geeft de TV het volgende bericht op het scherm weer. "Common Interface Module aangesloten". Wacht enkele ogenblikken, terwijl de kaart wordt geactiveerd.
3. Selecteer het relevante digitale betaalde TV-kanaal.
4. Gedetailleerde informatie over de in gebruik zijnde smartcard wordt weergegeven
5. Druk op de OK-knop om naar het kaartmenu te gaan. Wij verwijzen u voor de details over de instellingen naar de handleiding van de module.
6. Wanneer de module wordt verwijderd, verschijnt het volgende bericht op het scherm. "Common Interface-module verwijderd".

INGANGSBRON SELECTEREN



(Het model zonder DVD)

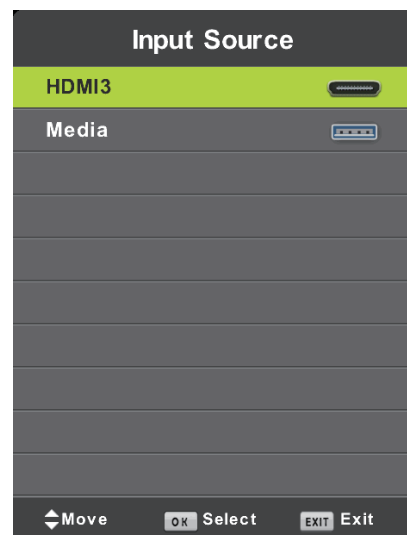
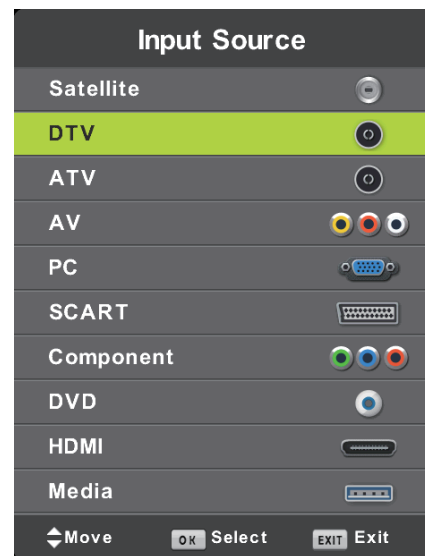

(enkel DVL-3252WH, DVL-3252BK, DVL-3242WH, DVL-3242BK, DVL-320BK)

Druk op de toets INPUT om de lijst met invoerbronnen weer te geven,
Druk op de toets ▼ / ▲ of OK om de gewenste ingangsbron te selecteren,
Druk op de toets OK om de invoerbron in te stellen,
Druk op de toets EXIT om te sluiten.

Eerste keer installeren

Sluit een RF-kabel aan op de ingang van de tv met de naam "RF-In" en op de aansluiting van uw tv-antenne.

1. Druk op de menu-toets
2. Druk op de toets ►, ga naar de pagina "SETUP" (INSTELLINGEN), kies First Time Installation (Eerste Keer Installeren) door op de toets ► te drukken.

Taal selecteren

Druk op de toets ◀/▶ om de taal te selecteren die moet worden gebruikt voor menu's en berichten.

Land selecteren

Druk op de toets ▼/▲ om het landmenu te markeren.

Druk op de toets ◀/▶ om het land te selecteren dat u wilt gebruiken.

Druk op OK om automatisch zenders te zoeken.

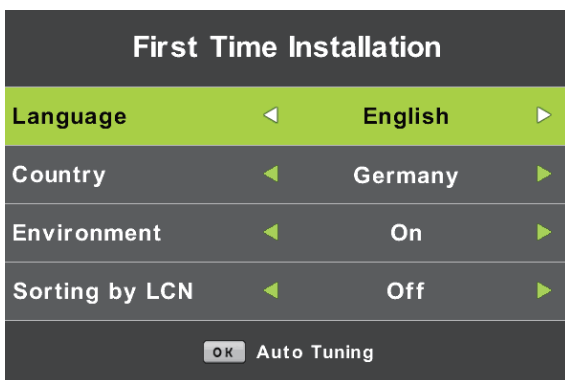

Type afstemmen: Selecteer Tune Type (Type afstemmen) als DTV+ATV of DTV, u kunt Air (Antenne) (DVB-T), Cable (Kabel) (DVB-C) kiezen in "Digital Type" (Type Digitaal).

Antenne (DVB-T) Automatisch Zoeken:

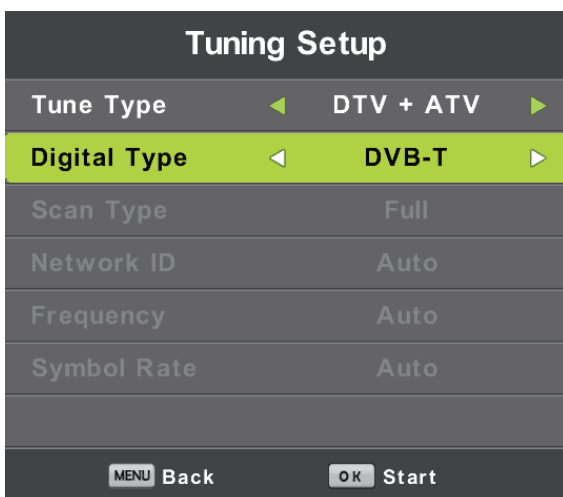

Selecteer DTV+ATV in "Tune Type" (Type afstemmen), en DVB-T in Digital Type (Type Digitaal), druk vervolgens OK om het zoeken te starten.

Kabel (DVB-C) Automatisch Zoeken:

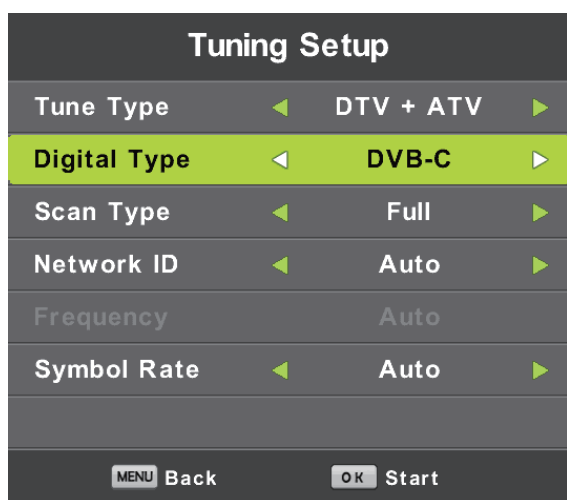

Selecteer DVB-C in “Digital Type” (Type Digitaal):

Er zijn 2 opties voor DVB-C “Scan Type” (Type Scan):

1. Volledig: Selecteer “FULL” (VOLLEDIG) in “Scan Type” (Type Scan) en selecteer “OK” om automatisch zenders te zoeken.
2. Netwerk scannen: Selecteer “Network Scan” in “Scan Type.” (Type Scan), voer het nummer van de netwerk-ID van het kanaal in, kies de frequentie en druk op de knop “OK” om een bepaalde tv-kanaal te zoeken. (Houd er rekening mee dat u de netwerk-ID + frequentie + Symbol Rate van uw tv-aanbieder nodig heeft).

Satelliet (Automatisch Zoeken):

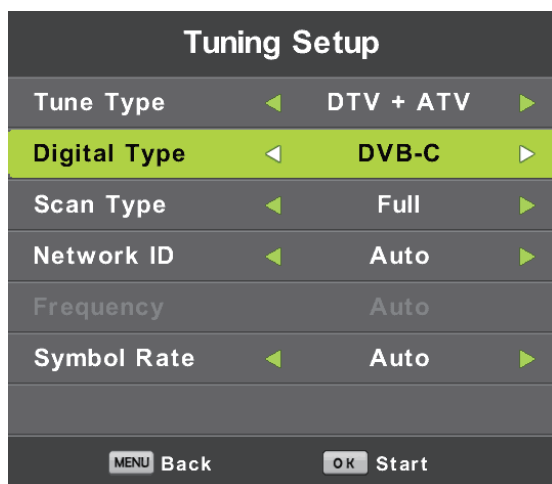

Selecteer “Satellite” (Satelliet) in “Digital Type ” (Type Digitaal):

De mogelijkheden in het menu Satellite Auto Tune (Satelliet Automatisch Zoeken) worden in de volgende tabel weergegeven:

Optie	Waarde
Satelliet	Selecteer uw satelliet
Scanmodus	Het netwerk scant automatisch alle kanalen van deze satelliet
Servicetype	DTV slaat alleen tv-kanalen op

Deze tv slaat max. 2000 satellietkanalen op (DTV + radio + gegevens). Als u 2 satellieten afstemt, stem er dan eerst één af en verwijder vervolgens ongewenste kanalen. Wanneer dit is gedaan, begin dan de tweede satelliet af te stemmen. De afstemming zal anders niet alle kanalen van de tweede satelliet opslaan, omdat de limiet voor de satellietafstemming 2000 kanalen is.

Download de volledige handleiding op Lenco.com/

Het hoofdmenu gebruiken

Kanaalmenu

Druk op de toets **MENU** om het hoofdmenu weer te geven. Druk op de toets ◀/▶ om **CHANNEL** (Kanaal) te selecteren in het hoofdmenu.



(Van toepassing op DVL-3252WH, DVL-3252BK)

1. Druk op de toets ▼/▲ om de optie te selecteren die u wilt aanpassen in het menu **CHANNEL** (Kanaal).
2. Druk op de toets **OK** om te selecteren.
3. Druk nadat uw instellingen zijn voltooid op de toets **OK** om op te slaan en terug te keren naar het vorige menu.

Automatisch Afstemmen

Zie P.13 en P.14.

ATV Manual Tuning (ATV Handmatig Afstemmen)

Druk op MENU en selecteer vervolgens ATV Manual Tuning (ATV Handmatig Afstemmen).



Current CH (Huidig kanaal)
Het kanaalnummer instellen.

Color System (Kleurensysteem)
Het kleurensysteem selecteren
(Beschikbare systemen: AUTO, PAL, SECAM)

Sound System (Geluidssysteem)
Het geluidssysteem selecteren

Fine-Tune (Fijnafstemming)
De frequentie van het kanaal nauwkeuriger afstemmen.

Zoeken
Druk op de toets ► om de kanaalscan te starten.
Zodra er een kanaal is gevonden, dan wordt deze automatisch opgeslagen.
Herhaal de stap door het kanaalnummer te veranderen.

DTV Manual Tuning (DTV Handmatig Afstemmen)

DVB-T handmatig afstemmen:

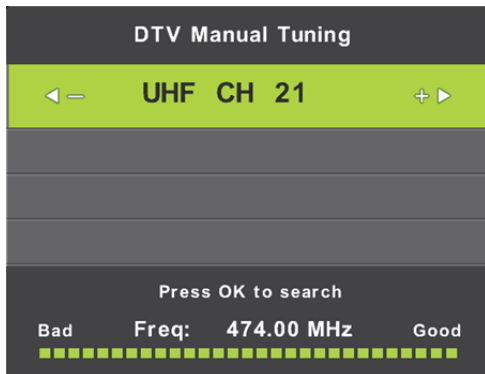

Open de optie DTV Handmatig Afstemmen. Druk op de toets ◀/▶ om het kanaal te veranderen en druk op de toets OK om handmatig af te stemmen.

DVB-C handmatig afstemmen:

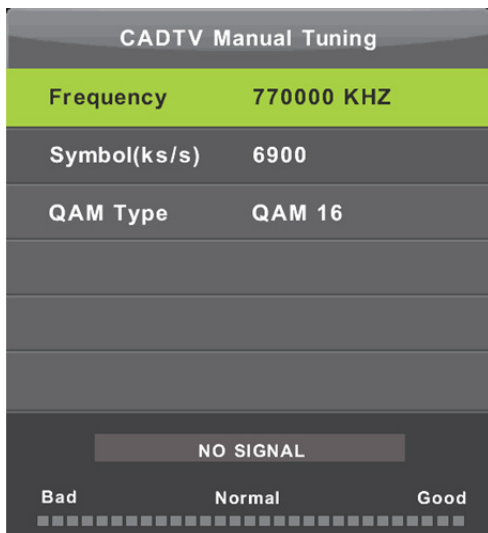

Open de optie CADTV Handmatig Afstemmen. Druk op de toets ▲/▼ om de optie te selecteren, druk op de toets ◀/▶ om "Frequentie", "Symbool" en "QAM-type" aan te passen en druk op de toets OK om handmatig af te stemmen.

Program Edit (Programma bewerken)

Druk op de toets ▼/▲ om Program Edit (Programma bewerken) te selecteren en druk vervolgens op de toets **OK** om het submenu te openen.



De drie gekleurde toetsen dienen als snelkoppelingen voor de programmering van het kanaal. Druk eerst op ▼/▲ om het kanaal te markeren dat u wilt selecteren en hierna: Druk op de **Rode** toets om het programma in de lijst te wissen.

Druk op de **Gele** toets om het kanaal in de favorietenlijst te verplaatsen.

Druk op de **Blauwe** toets om het geselecteerde kanaal over te slaan.

Druk op de toets **Fav** om het kanaal aan/uit uw favorietenlijst toe te voegen/verwijderen.

(Uw tv zal het kanaal automatisch overslaan wanneer CH+/- wordt gebruikt om de kanalen te bekijken.)

Signaalinformatie

Druk op de toets ▼/▲ om **Signal Information** (Signaalinformatie) en druk vervolgens op de toets **OK** om gedetailleerde informatie over het signaal weer te geven. Alleen beschikbaar wanneer een DTV-signaal wordt ontvangen.



Menu afbeeldingen

Druk op de toets **MENU** om het hoofdmenu weer te geven. Druk op de toets ◀/▶ om **PICTURE** (Beeld) te selecteren in het hoofdmenu.

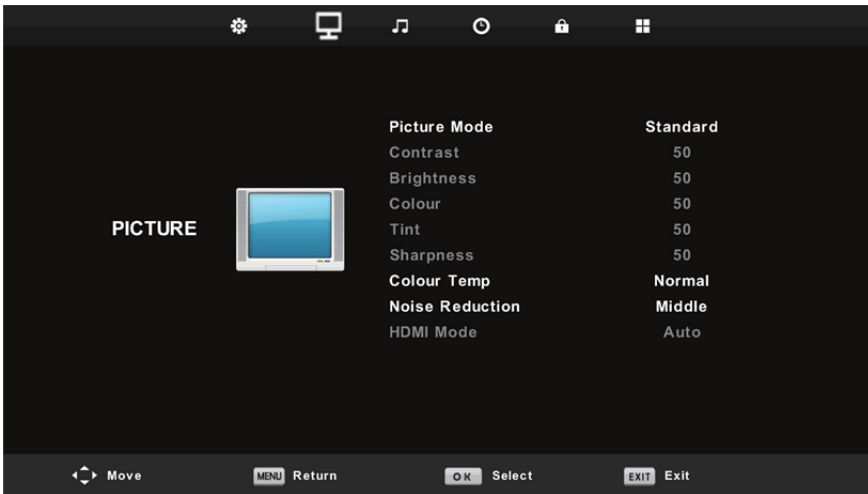

1. Druk op de toets ▼/▲ om de optie te selecteren die u wilt aanpassen in het menu **PICTURE** (Beeld).
2. Druk op de toets **OK** om aan te passen.
3. Druk nadat uw instellingen zijn voltooid op de toets **MENU** om op te slaan en terug te keren naar het vorige menu.

Picture Mode (Beeldmodus)

Druk op de toets ▼/▲ om Picture Mode (Beeldmodus) te selecteren en druk vervolgens op de toets **OK** om het submenu te openen.

U kunt de waarden van de opties contrast, helderheid, kleur, scherpte en tint veranderen wanneer ingesteld op de modus **Personal** (Persoonlijk).

TIPS: U kunt op de toets PMODE drukken om de beeldmodus direct te veranderen.

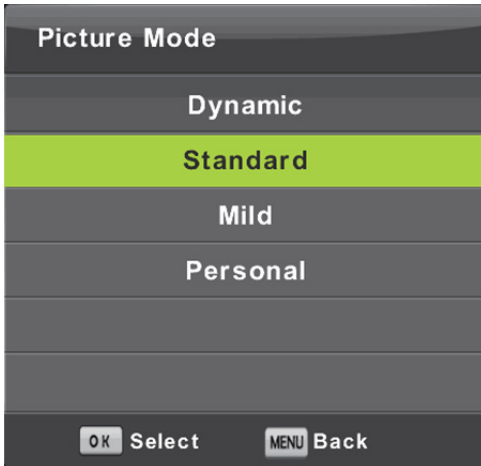

Contrast/Helderheid/Kleur/Tint/Scherpte

Druk op de toets ▼/▲ om een optie te selecteren en druk vervolgens op de toets ◀/▶ om aan te passen.

- | | |
|-------------------|---|
| Contrast | De intensiteit aanpassen van het contrast, al kan de schaduw van het beeld niet worden aangepast. |
| Helderheid | De helderheid aanpassen van het gehele beeld. |
| Kleur | De verzadiging aanpassen van de kleur. |
| Tint | De compenserende kleurverandering aanpassen. |
| Scherpte | De scherpte aanpassen in de detail van het beeld. |

Color Temp (Kleurtemp)

De totale kleuruitzending van het beeld veranderen.

Druk op de toets ▼/▲ om Color Temperature (Kleurtemperatuur) te selecteren en druk vervolgens op de toets **OK** om het submenu te openen.

Druk op de toets ◀/▶ om te selecteren. (Beschikbare kleurtemperaturen: Koel, Gemiddeld, Warm).

U kunt de waarden aanpassen van de rode, groene en blauwe kleur wanneer de kleurtemperatuur is ingesteld op de modus **User** (Gebruiker).

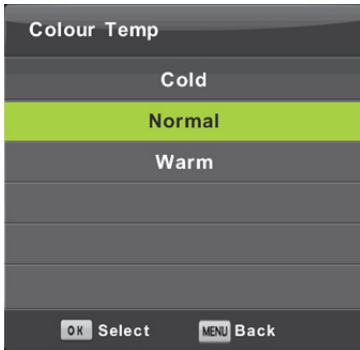

Koud De blauwe toon voor het wit verhogen.

Normaal De zes kleuren voor het wit verhogen.

Warm De rode kleur voor het wit verhogen.

Noise Reduction (Ruisonderdrukking)

De beeldruis filteren en verlagen om de beeldkwaliteit te verbeteren. Druk op de toets ▼/▲ om Noise Reduction (Ruisonderdrukking) te selecteren en druk vervolgens op de toets **OK** om het submenu te openen.

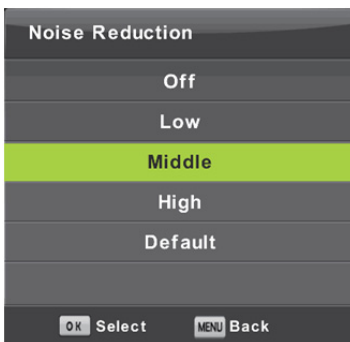

Uit Selecteer deze optie om de ruisonderdrukking van de video uit te schakelen.

Laag Lage videoruis detecteren en verlagen.

Midden Middelmattige videoruis detecteren en verlagen.

Hoog Hoge videoruis detecteren en verlagen.

Standaard Instellen als Default (Standaard).

Geluidsmenu

Druk op de toets **MENU** om het hoofdmenu weer te geven. Druk op de toets ◀/▶ om **SOUND** (Geluid) te selecteren in het hoofdmenu.

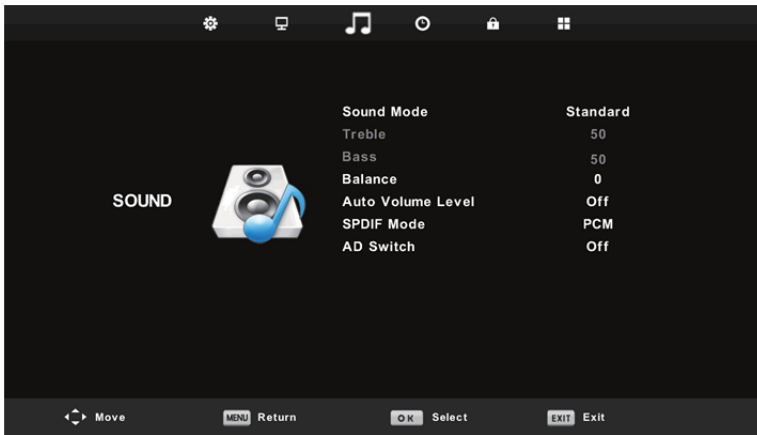

1. Druk op de toets ▼/▲ om de optie te selecteren die u wilt aanpassen in het menu **SOUND** (Geluid).
2. Druk op de toets **OK** om aan te passen.
3. Druk nadat uw instellingen zijn voltooid op de toets **OK** om op te slaan en terug te keren naar het vorige menu.

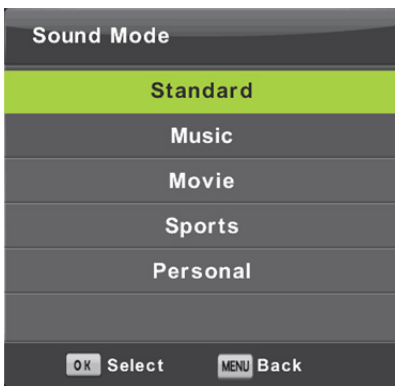

Sound Mode (Geluidmodus)

Druk op de toets ▼/▲ om Sound Mode (Geluidsmodus) te selecteren en druk vervolgens op de toets **OK** om het submenu te openen.

Druk op de toets ▼/▲ om te selecteren.

U kunt de waarde aanpassen van de hoge en lage tonen wanneer de geluidsmodus is ingesteld op de Persoonlijke modus.

TIPS: U kunt op de toets **Sound** op de afstandsbediening drukken om de geluidsmodus direct te veranderen.

Standaard	Produceert een gebalanceerd geluid in alle omgevingen.
Muziek	Behoudt het originele geluid. Goed voor muzikale programma's.
Film	Versterkt de hoge en lage tonen voor een rijke geluidservaring.
Sport	Verbeterd commentaar voor sportprogramma's.
Persoonlijk (bepaald door gebruiker)	Selecteer deze optie om de geluidsinstellingen naar wens in te stellen.

Opmerking: U kunt de hoge en lage tonen alleen naar wens aanpassen wanneer ingesteld op Gebruikersmodus.

Balance (Balans)

Druk op de toets ▼/▲ om een optie te selecteren en druk vervolgens op de toets ◀/▶ om aan te passen.

Auto Volume Level (Automatisch volumeniveau)

Druk op de toets ▼/▲ om Auto Volume Level (Automatisch volumeniveau) te selecteren en druk vervolgens op de toets ◀/▶ om Aan of Uit te selecteren. **SPDIF Mode (SPDIF-modus)**
Druk op de toets ▼/▲ om SPDIF Mode (SPDIF-modus) te selecteren en druk vervolgens op de toets ◀/▶ om Uit/PCM/Auto te selecteren.

AD Switch (AD-schakelaar)

Druk op de toets ▼/▲ om AD Switch (AD-schakelaar) te selecteren en druk vervolgens op de toets ◀/▶ om Aan of Uit te selecteren.

Amblyopiefunctie voor slechtzienden, de tracks zullen worden gemixt om het huidige scherm te beschrijven.

Deze optie moet door de codestream worden ondersteund.

OPMERKING:

Balance (Balans): U kunt met deze optie de luidsprekeruitgang optimaal aanpassen gebaseerd op uw luisterpositie.

Auto Volume (Automatische volume): Deze optie wordt gebruikt om het volumeverschil tussen het kanaal en programma automatisch te reduceren.

Tijdmenu

Druk op de toets **MENU** om het hoofdmenu weer te geven. Druk op de toets ◀/▶ om **TIME** (Tijd) te selecteren in het hoofdmenu.



1. Druk op de toets ▼/▲ om de optie te selecteren die u wilt aanpassen in het menu **TIME** (Tijd).
2. Druk op de toets **OK** om aan te passen.
3. Druk nadat uw instellingen zijn voltooid op de toets **OK** om op te slaan en terug te keren naar het vorige menu.

Time zone (Tijdzone)

Druk op de toets ▼/▲/◀/▶ om Time Zone (Tijdzone) te selecteren en druk vervolgens op de toets "OK" om uw selectie te bevestigen en het submenu te openen.

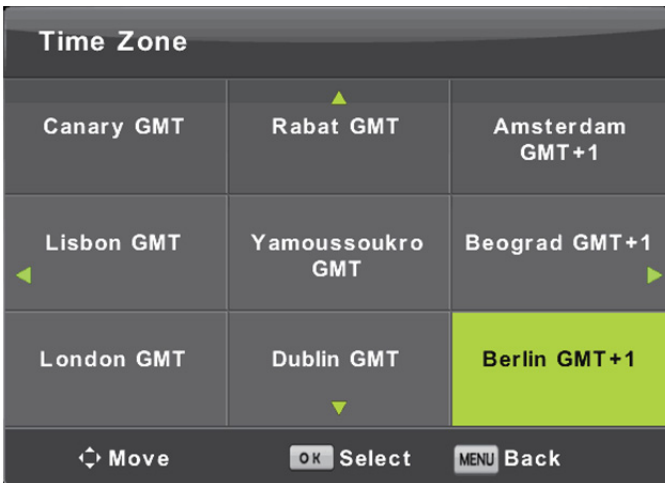

Sleep Timer (Slaaptijd klok)

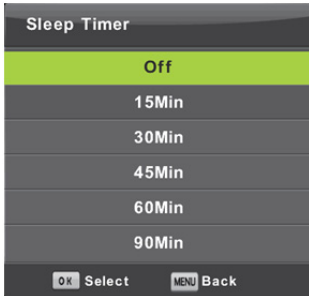

Druk op de toets ▼/▲ om Sleep Timer (Slaaptimer) te selecteren en druk vervolgens op de toets "OK" om uw selectie te bevestigen en het submenu te openen.

(Beschikbare opties zijn: Off (Uit), 10min, 20min, 30min, 60min, 90min, 120min, 180min, 240min)

Auto Standby (Automatische standby)

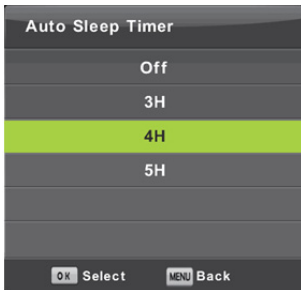

Druk op de toets ▼/▲ om Auto Standby (Automatisch stand-by) te selecteren en druk vervolgens op de toets "OK" om uw selectie te bevestigen en het submenu te openen.

Tips: Als de afstandsbediening wordt gebruikt tijdens de stand-by tijd, dan zal de teller opnieuw vanaf nul worden gestart.

OSD Timer (OSD-timer)

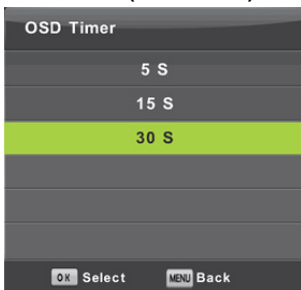

Druk op de toets ▼/▲ om OSD Timer (OSD-timer) te selecteren en druk vervolgens op de toets "OK" om uw selectie te bevestigen en het submenu te openen.

Vergrendelingsmenu

Druk op de toets **MENU** om het hoofdmenu weer te geven. Druk op de toets ◀/▶ om **Lock** (Vergrendeling) te selecteren in het hoofdmenu.



1. Druk op de toets ▼/▲ om de optie te selecteren die u wilt aanpassen in het menu **LOCK SYSTEM** (Systeemvergrendeling).
2. Druk op de toets **OK**/◀/▶ om aan te passen.
3. Druk nadat uw instellingen zijn voltooid op de toets **MENU** om terug te keren naar het vorige menu.

Systeem vergrendelen



Druk op de toets ▼/▲ om Lock System (Systeem vergrendelen) te selecteren en druk vervolgens op de toets **OK** om de volgende 3 opties geldig te maken. Het standaard wachtwoord is 0000

Wachtwoord instellen



Druk op de toets ▼/▲ om Set Password (Wachtwoord instellen) te selecteren en druk vervolgens op de toets **OK** om het submenu te openen en een nieuw wachtwoord in te stellen.

Channel Lock (Kanaalblokkering)



Druk op de toets ▼/▲ om Channel Lock (Kanaalblokkering) te selecteren en druk vervolgens op de toets **OK** om het submenu te openen en te selecteren. Druk op de **Groene** toets om het kanaal te vergrendelen of ontgrendelen.

Parental Guidance (Kinderslot)



Druk op de toets ▼/▲ om Parental Guidance (Kinderslot) te selecteren en druk vervolgens op de toets **OK** om het submenu te openen en de leeftijd te selecteren die geschikt is voor uw kinderen.

Key Lock (Toetsvergrendeling)

Druk op de toets ▼/▲ om Key Lock (Toetsvergrendeling) te selecteren en druk vervolgens op de toets ◀/▶ om Aan of Uit te selecteren.

Wanneer de toetsvergrendeling is geactiveerd, dan kunnen de toetsen op het toetsenpaneel niet worden gebruikt.

Hotel Mode (Hotelmodus)



1. Druk op de toets **▼/▲** op de afstandsbediening om Hotel Mode (Hotelmodus) te selecteren in het menu **Lock** (Vergrendeling).
2. Druk op de toets **OK** op de afstandsbediening om het submenu te openen.
3. Druk nadat uw instellingen zijn voltooid op de toets **MENU** om op te slaan en terug te keren naar het vorige menu.

Hotel Mode (Hotelmodus)

Druk op de toets **▼/▲** om Hotel Mode (Hotelmodus) te selecteren en druk vervolgens op de toets **◀/▶** om Aan of Uit te selecteren.

Source Lock (Bronvergrendeling)

Druk op de toets **▼/▲** om Source Lock (Bronvergrendeling) te selecteren en druk vervolgens op de toets **OK** om het submenu te openen en te selecteren.

Default Source (Standaard Bron)

Druk op de toets **▼/▲** om Standard Source (Standaard bron) te selecteren en druk vervolgens op de toets **OK** om het submenu te openen en te selecteren.

Default Prog (Standaard Programma)

Druk op de toets **▼/▲** om Default Prog (Standaard programma) te selecteren en druk vervolgens op de toets **◀/▶** om aan te passen.
Dit is beschikbaar wanneer de standaard bron is ingesteld op TV.

Max Volume (Maximaal Volume)

Druk op de toets **▼/▲** om Max Volume (Maximaal volume) te selecteren en druk vervolgens op de toets **◀/▶** om aan te passen.

Clear Lock (Wis Vergrendeling)

Druk op de toets **▼/▲** om Clear Lock (Vergrendeling opheffen) te selecteren en druk vervolgens op de toets **OK** om de eerder gemaakte instelling te annuleren.

Instellingenmenu

Druk op de toets **MENU** om het hoofdmenu weer te geven.

Druk op de toets ◀/▶ om **SETUP** (Instelling) te selecteren in het hoofdmenu.



1. Druk op de toets ▼/▲ om de optie te selecteren die u wilt aanpassen in het menu **SETUP** (Instelling).
2. Druk op de toets **OK** om aan te passen.
3. Druk nadat uw instellingen zijn voltooid op de toets **OK** om op te slaan en terug te keren naar het vorige menu.

OSD Language (OSD Taal)

Selecteer een taal waarin de schermmenu's moeten worden weergegeven. De standaard geselecteerde menutaal is Duits (Deutsch).

Druk op de toets ▼/▲/◀/▶ om een menutaal te selecteren.

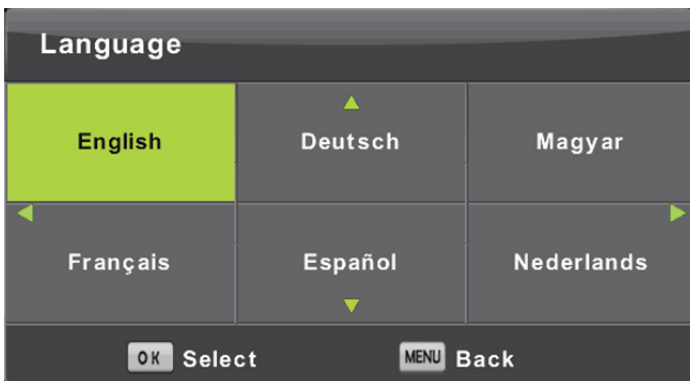

TT Language (TT-taal)

Druk op de toets ▼/▲ om TT Language (TT-taal) te selecteren en druk vervolgens op de toets **OK** om het submenu te openen.

Druk op de toets ▼/▲/◀/▶ om een TT-taal te selecteren.

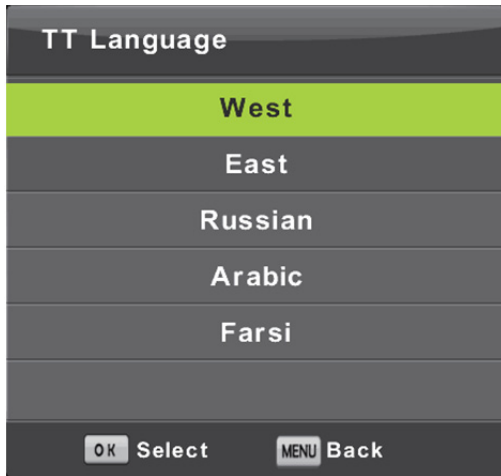

Audio Languages (Audiotalen)

Druk op de toets ▼/▲ om Audio Languages (Audiotalen) te selecteren en druk vervolgens op de toets **OK** om het submenu te openen.

Druk op de toets ◀/▶ om de primaire audiotaal te selecteren. Druk op de toets ▼/▲/◀/▶ om de audiotalen te selecteren.



Subtitle Language (Taal voor ondertitels)

Druk op de toets ▼/▲ om Subtitle Language (Ondertitelingstaal) te selecteren en druk vervolgens op de toets **OK** om het submenu te openen.

Druk op de toets ◀/▶ om de primaire ondertitelingstaal te selecteren.

Druk op de toets ▼/▲/◀/▶ om de ondertitelingstaal te selecteren.



Hearing Impaired (Slechthorenden)

Druk op de toets ▼/▲ om Hearing Impaired (Slechthorenden) te selecteren en druk vervolgens op de toets **OK** om Aan of Uit te selecteren.

Aspect Ratio (Aspectverhouding)

Druk op de toets ▼/▲ om Aspect Ratio (Aspectverhouding) te selecteren en druk vervolgens op de toets **OK** om het submenu te openen.

Druk op de toets ▼/▲ om een aspectverhouding te selecteren. (Beschikbare opties zijn: Auto, 4:3, 16:9, Zoom1, Zoom2).



Blue Screen (Blauw Scherm)

Druk op de toets ▼/▲ om Blue Screen (Blauw scherm) te selecteren en druk vervolgens op de toets **OK** om Aan of Uit te selecteren.

Eerste keer installeren

Druk op de toets ▼/▲ om First time installation (Eerste keer installeren) te selecteren en druk vervolgens op de toets **OK** om te openen.

Reset (Resetten)

Druk op de toets ▼/▲ om Reset te selecteren en druk vervolgens op de toets **OK** om het submenu te openen.

Software Update (USB)

Druk op de toets ▼/▲ om Software Update (USB) te selecteren, steek uw USB-apparaat in de USB-poort en druk vervolgens op de toets **OK** om de software bij te werken tot op de meest recente versie.

HDMI CEC

Druk op de toets ▼/▲ om HDMI CEC te selecteren en druk vervolgens op de toets **OK** om het submenu te openen.

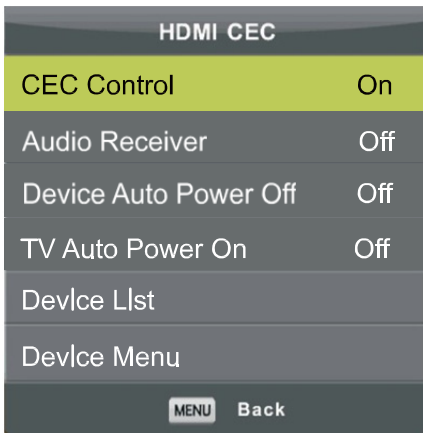

CEC-controle

Druk op de toets ◀/▶ om CEC Control (CEC-controle) in of uit te schakelen.

Audio-ontvanger

Druk op de toets ◀/▶ om Audio Receiver (Audio-ontvanger) in of uit te schakelen.

Apparaat automatisch uitschakelen

Druk op de toets ◀/▶ om Device Auto Power Off (Apparaat automatisch uitschakelen) in of uit te schakelen.

TV automatisch uitschakelen

Druk op de toets ◀/▶ om TV Auto Power Off (TV automatisch uitschakelen) in of uit te schakelen.

Device List (Apparatenlijst)

Druk op de toets **OK** om het hoofdmenu van het apparaat te openen.

Device Menu (Apparaatmenu)

Druk op de toets **OK** om Device Menu (Apparaatmenu) te openen.

Schermmenu (alleen in PC-modus)

Druk op INPUT en selecteer PC.

Druk op de toets **MENU** om het hoofdmenu weer te geven.



1. Druk op de toets **▼/▲** om de optie te selecteren die u wilt aanpassen in het menu **SCREEN** (Scherm).
2. Druk op de toets **OK** om aan te passen.
3. Druk nadat uw instellingen zijn voltooid op de toets **OK** om op te slaan en terug te keren naar het vorige menu.

Auto Adjust (Automatisch Afstellen)

Druk op de toets **OK** om **H-Afwijking/V-Afwijking/Grootte/Fase** automatisch beginnen af te stellen.

H-Offset (H-afwijking)

De horizontale positie van het scherm aanpassen.

Druk op de toets **◀/▶** om **H-Offset** (H-afwijking) te selecteren en druk op de toets **OK** om het submenu te openen.

V-Offset (V-afwijking)

De verticale positie van het scherm aanpassen.

Druk op de toets **◀/▶** om **V-Offset** (V-afwijking) te selecteren en druk op de toets **OK** om het submenu te openen.

Screen size (Schermafmeting)

De schermgrootte aanpassen.

Druk op de toets **◀/▶** om **Size** (Grootte) te selecteren en druk op de toets **OK** om het submenu te openen.

Phase (Fase)

De horizontale storende lijnen aanpassen.

Druk op de toets **◀/▶** om **Phase** (Fase) te selecteren en druk op de toets **OK** om het submenu te openen.

Position Reset (Positiereset)

Druk op de toets **OK** om **Position Reset** (Positiereset) te selecteren en druk vervolgens op de toets **OK** om te openen.

Opmerkingen:

1. Ruisonderdrukking is ongeldig in de optie **BEELD**.
2. AD-schakelaar is ongeldig in de optie **GELUID**.
3. Het menu **TIJD** en de beschrijving zijn hetzelfde als voor de modus **Air**.
4. Programmabloktering en Kinderslot zijn ongeldig in de optie **VERGRENDELING**.
5. Audiotalen, Ondertitelingstaal, Slechthorenden en PVR-bestandssysteem zijn ongeldig in de optie **INSTELLING**.
6. De PC-modus heeft geen **KANAALMENU**.

Mediabediening

Opmerking: Voordat u het menu **Media** kunt gebruiken, moet u een USB-apparaat aansluiten en vervolgens op de toets INPUT drukken om de ingangsbron in te stellen op **Media**. Druk op de toets ▼/▲ om **Media** te selecteren in het Bronmenu en druk vervolgens op de toets **OK** om te openen.



Druk op de toets ◀/▶ om de optie te selecteren die u wilt aanpassen in het hoofdmenu **Media** en druk vervolgens op de toets **OK** om te openen.

Fotomenu

Druk op de toets ◀/▶ om PHOTO (Foto) te selecteren in het hoofdmenu en druk vervolgens op de toets **OK** om te openen.

Druk op de toets **Exit** (Verlaten) om terug te keren naar het vorige menu of om het menu te verlaten.

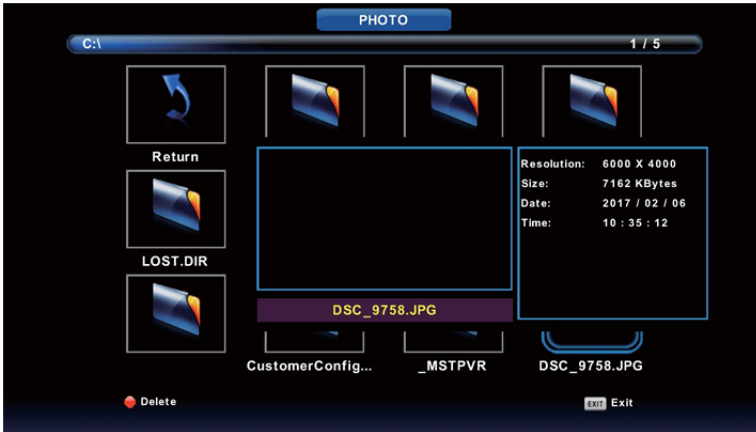

Druk op de toets ◀/▶ om het bestand te selecteren dat u wilt weergeven in het bestandselectiemenu en druk vervolgens op de mediatoets om de foto weer te geven.

Wanneer de te selecteren optie staat gemarkeerd, dan zal de bestandsinformatie aan de rechterzijde verschijnen terwijl er in het midden een voorbeschouwing van de foto zal worden weergegeven.

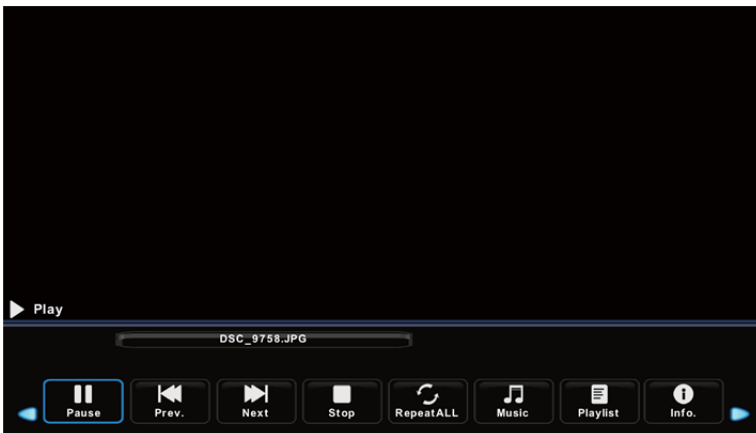

Muziekmenu

Druk op de toets ◀/▶ om MUSIC (Muziek) te selecteren in het hoofdmenu en druk vervolgens op de toets **OK** om te openen.

Druk op de toets **Exit** (Verlaten) om terug te keren naar het vorige menu of om het menu te verlaten.



Druk op de toets ◀/▶ om de diskdrive te selecteren die u wilt bekijken en druk vervolgens op de toets **OK** om te openen.

Druk op de toets ◀/▶ om de verlaatoptie te selecteren en terug te keren naar het vorige menu.



Filmmenu

Druk op de toets ◀/▶ om **MOVIE** (Film) te selecteren in het hoofdmenu en druk vervolgens op de toets **OK** om te openen.

Druk op de toets **Exit** (Verlaten) om terug te keren naar het vorige menu of om het menu te verlaten.



Druk op de toets ◀/▶ om de diskdrive te selecteren die u wilt bekijken en druk vervolgens op de toets **OK** om te openen.

Druk op de mediatoets om de geselecteerde film af te spelen.

Druk op de displaytoets om onder op het scherm het menu te selecteren dat u wilt gebruiken en druk vervolgens op de toets **OK** om te bedienen.

Druk op de toets **Exit** (Verlaten) om terug te keren naar het vorige menu of om het menu te verlaten.



Tekstmenu

Druk op de toets ◀/▶ om **TEXT** (Tekst) te selecteren in het hoofdmenu en druk vervolgens op de toets **OK** om te openen.

Druk op de toets **Exit** (Verlaten) om terug te keren naar het vorige menu of om het menu te verlaten.



Druk op de toets ◀/▶ om de diskdrive te selecteren die u wilt bekijken en druk vervolgens op de toets **OK** om te openen.

Druk op de toets ◀/▶ om de verlaatoptie te selecteren en terug te keren naar het vorige menu.

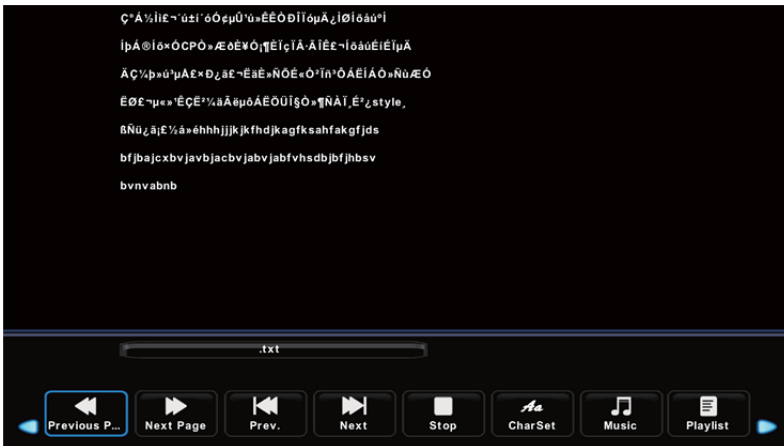

Bediening DVD

Basisbediening

Druk de aan-/uittoets op de TV of de afstandsbediening en druk dan de toets INPUT om de DVD-modus te selecteren.

Als er zich geen disc in de DVD-speler bevindt, geeft het scherm "NO DISC" (GEEN DISC) aan. Steek een disc in de sleuf voor de disc, in overeenstemming met de afbeelding ernaast.

Raak het af te spelen oppervlak niet aan.

Houd de disc met uw vingers aan de buitenrand vast en steek hem in de sleuf. De speler trekt de disc automatisch in de speler.

Druk om de disc "Uit te werpen" op de uitwerptoets op de TV of de toets "▲" op de afstandsbediening.

Disk uitwerpen

Indien niet in DVD-modus, druk op de toets INPUT op de afstandsbediening en selecteer DVD. Druk op OK.

Druk op de toets ▲ op de afstandsbediening. De disk wordt uitgeworpen.

Terugkeren naar Tunermodus (TV kijken)

Druk op de toets INPUT op de afstandsbediening. Het venster INGANGSBRON zal verschijnen. Selecteer DTV of Satelliet en druk op de toets OK.

Modus instellen DVD

- . De instellingenmodus voorziet in het menu voor de configuratie van de pagina's algemene instellingen, audio-instellingen, Dolby Digital, installatie en voorkeuren.
- . Een artikel wordt in het Instellingenmenu geselecteerd door middel van de pijltjestoetsen voor navigatie, de toets SETUP en de toets OK.
- . Druk eerst de toets SETUP, ga naar het Instellingenmenu en druk dan de PIJLTJESTOETS RECHTS om naar het volgende submenu te gaan.
- . Druk nogmaals op de toets SETUP om het installatiemenu te verlaten.

Algemene instellingen

TV-beeld

- 4:3 PS

Deze optie wordt geselecteerd als de DVD-speler op een normale TV is aangesloten. Breedbeeld wordt op het scherm weergegeven, maar sommige delen worden automatisch afgesneden.

- 4:3 LB

Deze optie wordt geselecteerd als de speler op een normale TV is aangesloten. Er wordt breedbeeld op het scherm weergegeven, met een zwarte balk onderaan en bovenaan het scherm.

- 16:9

Deze optie wordt geselecteerd als de speler op een breedbeeld-TV is aangesloten.

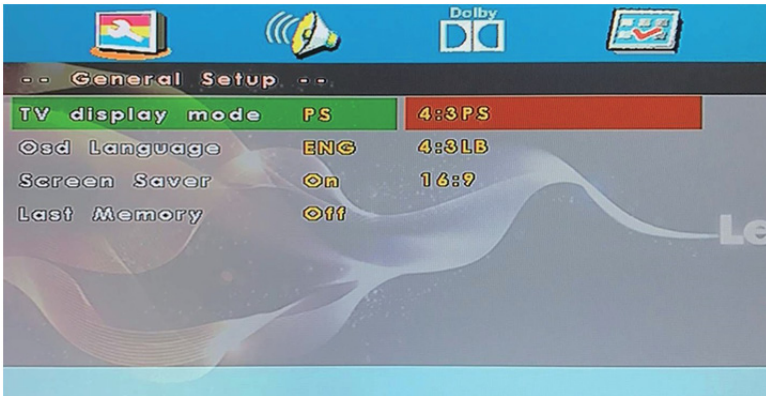

Bediening DVD

OSD Language (OSD Taal)

Dit wordt gebruikt om de taal voor het OSD-menu te selecteren.



Screen Saver (Schermbeveiliging)

Start de schermbeveiliging: de afbeelding van de schermbeveiliging verschijnt wanneer de speler stopt of de afbeelding voor enkele minuten is bevroren. Deze beveiliging voorkomt dat het scherm wordt beschadigd.

- **On** (Aan) (start de schermbeveiliging)
- **Off** (Uit) (Verwijder de schermbeveiliging).



Last Memory (Laatste geheugen)

Deze optie kan de laatste instellingen van het geheugen bewaren, als tijdens het instellen het apparaat wordt uitgeschakeld. Opties: On (Aan) en Off (Uit).

- **On** (Aan) (Start het geheugen) Het afspelen van de DVD zal worden gestart vanaf de laatste tijdpositie of vanaf de vorige track.
- **Off** (Uit) (Wis het geheugen). Wanneer u de DVD inschakelt, dan zal de laatste positie niet onthouden zijn.

Bediening DVD



Audio-instelling

- **Luidsprekerinstellingen**

In de "Audio Setup-pagina" (Pagina voor audio-instellingen) drukt u op de knop om "Speaker Setup" ("Luidspreker instellen") te selecteren en drukt u op de "OK ENTER" of "►" knop (Afspelen) in de "Speaker Setup-pagina".

Bediening DVD

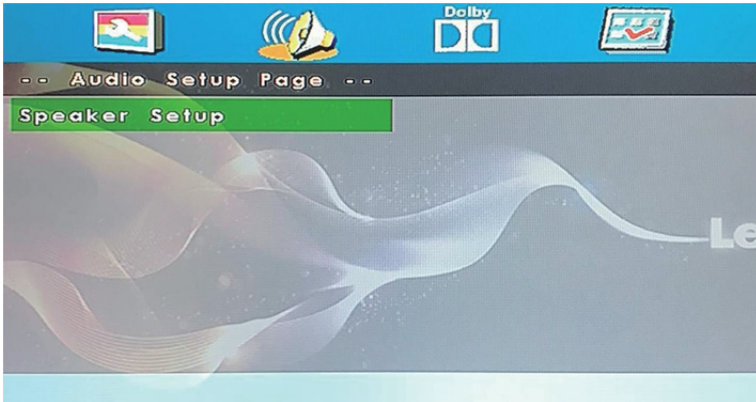

Downmix

- **Surround**

Voor disks opgenomen met meerdere kanaaltracks, zal het uitgangssignaal worden omgezet in een linker en rechter kanaal.

- **Stereo**

Voor disks opgenomen met meerdere kanaaltracks, zal het uitgangssignaal worden omgezet in stereo.

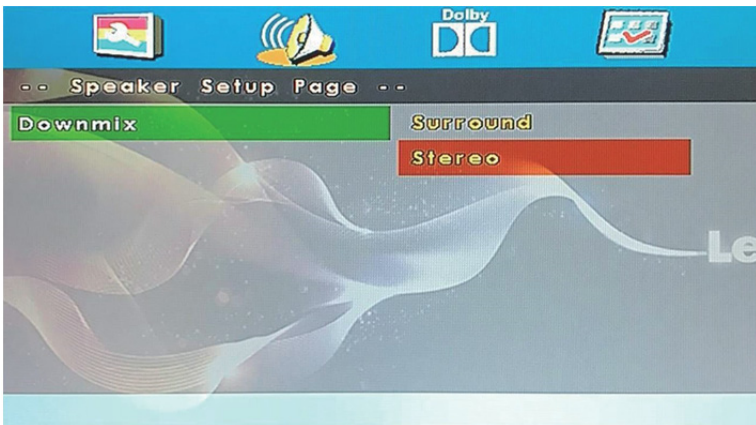

Bediening DVD

Instelling Dolby Digitaal

Dynamic (Dynamisch)

Deze optie wordt gebruikt om de compressieverhouding in te stellen, om het contrast in het geluid te kunnen regelen.

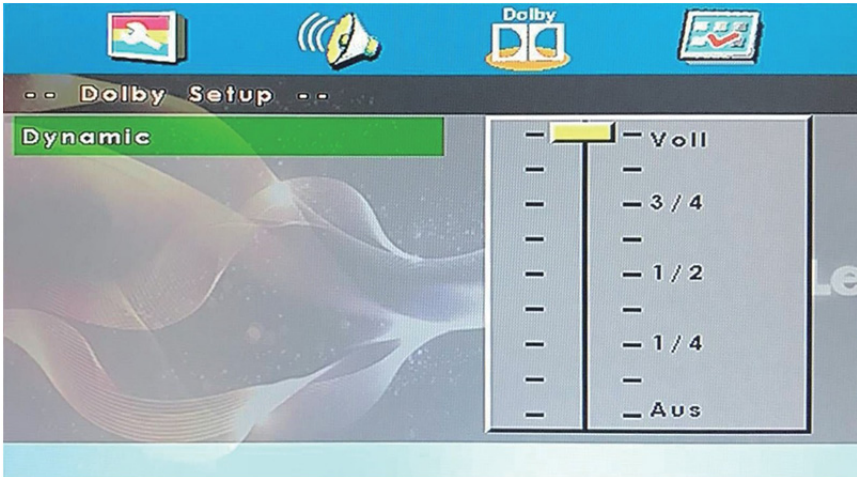

Instellen voorkeuren

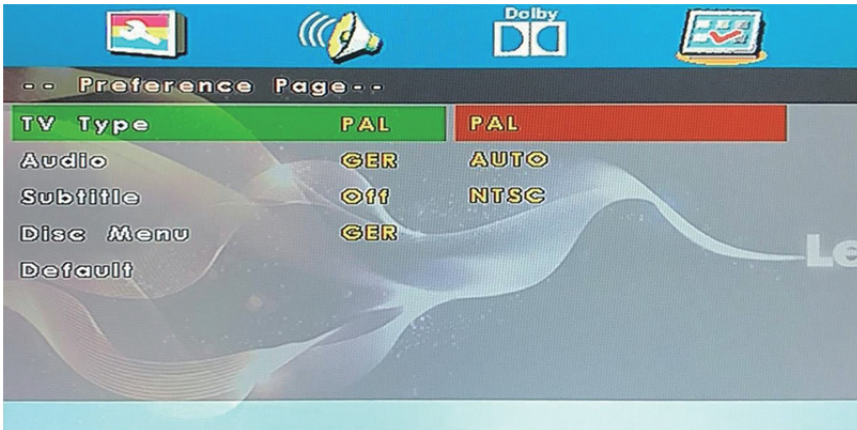

Druk tweemaal op **STOP** om naar de Preference Page (Pagina voorkeuren) te gaan of zorg dat er zich GEEN disc in de speler bevindt

TV Type (Soort TV)

- **PAL**

Deze optie wordt geselecteerd als de speler op een TV met PAL-systeem is aangesloten.

- **AUTO**

De speler stelt het TV-systeem in overeenstemming met de disc in de lade in.

- **NTSC**

Deze optie wordt geselecteerd als de speler op een TV met NTSC-systeem is aangesloten.

Audio

Als een hieronder aangegeven taal op de disc is opgenomen, kunt u het geluid in die taal weergeven. Als dit niet het geval is, wordt de opgenomen taal gebruikt.

Bediening DVD



Subtitle (Ondert.)

Als een hieronder aangegeven taal op de disc is opgenomen, kunt u de speler instellen dat de ondertiteling in die taal wordt weergegeven. Als dit niet het geval is, wordt de opgenomen taal gebruikt.



Disc Menu (Diskmenu)

Als een hieronder aangegeven taal op de disc is opgenomen, kunt u de speler instellen dat het menu in die taal wordt weergegeven. Als dit niet het geval is, wordt de opgenomen taal gebruikt.



1. Garantie

Lenco biedt service en garantie aan overeenkomstig met de Europese wetgeving. Dit houdt in dat u, in het geval van reparaties (zowel tijdens als na de garantieperiode), uw lokale handelaar moet contacteren.

Belangrijke opmerking: Het is niet mogelijk om producten die moeten worden gerepareerd rechtstreeks naar Lenco te sturen.

Belangrijke opmerking: De garantie verloopt als een onofficieel servicecenter het apparaat op wat voor manier dan ook heeft geopend, of er toegang toe heeft gekregen.

Het apparaat is niet geschikt voor professioneel gebruik. In het geval van professioneel gebruik worden alle garantieverplichtingen van de fabrikant nietig verklaard.

2. Disclaimer

Er worden regelmatig updates in de firmware en/of hardwarecomponenten gemaakt. Daardoor kunnen gedeelten van de instructie, de specificaties en afbeeldingen in deze documentatie enigszins verschillen van uw eigen situatie. Alle onderwerpen die staan beschreven in deze handleiding zijn bedoeld als illustratie en zijn niet van toepassing op specifieke situaties. Aan de beschrijving in dit document kunnen geen rechten worden ontleend.

3. Afvoer van het oude apparaat



Dit symbool geeft aan dat het betreffende elektrische product of de accu/batterij niet mag worden verwijderd als algemeen huishoudelijk afval in Europa. Zorg voor een juiste afvalverwerking door het product en de accu/batterij in overeenstemming met alle van toepassing zijnde lokale wetten voor het verwijderen van elektrische apparatuur of accu's/batterijen te verwijderen. Als u dit doet, helpt u de natuurlijke hulpbronnen te behouden en de standaard van milieubescherming te verbeteren bij de behandeling en verwijdering van elektrisch afval (Afgedankte Elektrische en Elektronische Apparatuur).

4. Service

Bezoek voor meer informatie en helpdeskondersteuning www.lenco.com

Lenco Benelux BV, Thermiekstraat 1a, 6361 HB, Nuth, Nederland.

Modellnr.: DVL-1662BK, DVL-1962BK, DVL-2262BK, DVL-2462BK
DVL-2862WH, DVL-2862BK, DVL-3252WH, DVL-3252BK
LED-1922BK, LED-2422BK, DVL-240, DVL-3242WH
DVL-3242BK, DVL-320BK, LED-2822BK, LED-4022BK
LED-3222BK

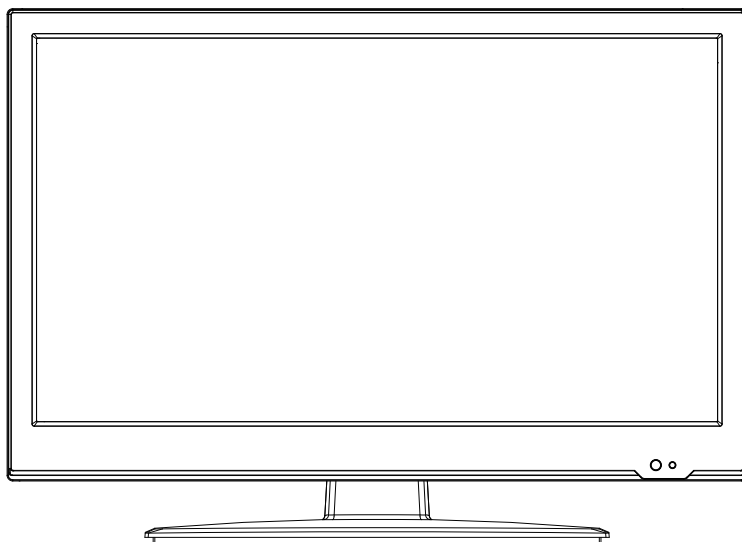

Lesen Sie alle Anweisungen, bevor Sie dieses Fernsehgerät verwenden und bewahren Sie die Bedienungsanleitung an einem sicheren Ort zur späteren Verwendung auf.

Inhalt

Sicherheitsinformationen.....	3
Produktinformation.....	7
Anschlüsse.....	9
Fernbedienung.....	11
Steckplatz der gemeinsamen Schnittstelle.....	13
Auswahl der Eingangsquelle.....	14
Erstinstallation.....	15
Kanalmenü.....	17
Bildmenü.....	21
Soundmenü.....	24
ZEITMENÜ.....	26
Sperrmenü.....	28
Konfigurationsmenü.....	31
Bildschirmmenü (nur im PC-Modus).....	35
Medienbedienung.....	37

Sicherheitsinformationen

WICHTIGE SICHERHEITSANWEISUNGEN - VOR DEM GEBRAUCH SORGFÄLTIG LESEN.

Beachten Sie die folgenden Sicherheitsinformationen, die auf der Rückseite des TV angegeben sind.



UM DAS RISIKO EINES ELEKTRISCHEN SCHLAGES ZU VERMEIDEN, ENTFERNEN SIE KEINE SCHRAUBEN VON DER ABDECKUNG, IM GERÄT SIND KEINE VOM BEDIENER ZU WARTENDEN TEILE, KONTAKTIEREN SIE QUALIFIZIERTES FACHPERSONAL FÜR KUNDENDIENSTE.



Dieses Symbol zeigt an, dass Sie wichtige Bedienungs- und Wartungsanleitungen in der Dokumentation zu diesem Gerät finden.



Dieses Symbol zeigt an, dass gefährliche Spannung anliegt, die das Risiko eines elektrischen Schlages darstellt, das an diesem Gerät vorhanden ist.

Bewahren Sie die Anleitung auf

- Verwenden Sie dieses Fernsehgerät nicht in der Nähe von Wasser.
- Benutzen Sie zur Reinigung ein nur leicht befeuchtetes Tuch.
- Achten Sie darauf, dass die Lüftungsöffnungen nicht blockiert werden.
- Unter Einhaltung der mitgelieferten Schnellstartanleitung und dieser Bedienungsanleitung einbauen.
- Achten Sie darauf, nicht auf das Netzkabel zu treten, dieses einzuklemmen, insbesondere am Stecker und an der Stelle, an welcher es mit dem Gerät verbunden ist.
- Lassen Sie das Netzkabel nicht an der Tischkante überhängen.
- Trennen Sie das Fernsehgerät während Gewitters oder wenn es über einen längeren Zeitraum nicht verwendet wird von der Stromversorgung.



WARNUNG! UM DAS RISIKO EINES BRANDES ODER EINES ELEKTRISCHEN SCHLAGS ZU VERRINGERN, SETZEN SIE DAS FERNSEHGERÄT WEDER REGEN NOCH FEUCHTE AUS. DAS FERSEHGERÄT DARF WEDER TROPF- NOCH SPRITZWASSER AUSGESETZT WERDEN UND ES DÜRFEN KEINE MIT FLÜSSIGKEITEN GEFÜLLTE GEGENSTÄNDE AUF DAS FERNSEHGERÄT GESTELLT WERDEN.



Achtung

kerzen und andere offenen Flammen müssen zu jeder Zeit von diesem Produkt ferngehalten werden, um das Ausbreiten von Feuer zu verhindern.

ACHTUNG:

Die zweckentfremdete Bedienung, Benutzung oder Einstellung der Prozeduren kann zu gefährlichen Unfällen durch Strahlen führen.

Dieses Gerät darf außer von qualifizierten Fachleuten von niemand anderem repariert oder eingestellt werden.

VORSICHTSMASSNAHMEN VOR DER BENUTZUNG

BEFOLGEN SIE IMMER FOLGENDE ANWEISUNGEN:

1. Benutzen Sie das Gerät nicht in der Nähe von Wasser.
2. Benutzen Sie zur Reinigung ein nur leicht befeuchtetes Tuch.
3. Blockieren Sie keine Lüftungsöffnungen. Wenn Sie das Gerät auf ein Regal stellen, lassen Sie um das gesamte Gerät 5 cm (2") freien Platz.
4. Stellen Sie das Gerät entsprechend den Anweisungen der mitgelieferten Bedienungsanleitung auf.
5. Treten Sie nicht auf das Netzteil und klemmen Sie es auch nicht ein. Seien Sie im näheren Bereich des Steckers und der Herausführungen des Kabels besonders vorsichtig. Stellen Sie keine schweren Gegenstände auf das Netzteil, weil es dadurch beschädigt werden könnte. Halten Sie das gesamte Gerät außerhalb der Reichweite von Kindern! Durch Spielen mit dem Netzkabel können sie sich ernsthafte Verletzungen zuziehen.
6. Trennen Sie das Gerät während eines Gewitters oder bei längerer Nichtbenutzung vom Netz.
7. Halten Sie das Gerät von Hitzequellen wie Radiatoren, Heizern, Öfen, Kerzen oder anderen hitzeerzeugenden Gegenständen fern.
8. Meiden Sie bei der Nutzung des Produkts die Nähe starker Magnetfelder.
9. Elektrostatische Entladungen können die normale Verwendung von diesem Gerät stören. Sollte dies geschehen, führen Sie einfach einen Reset aus und starten Sie dann das Gerät entsprechend den Anweisungen dieser Bedienungsanleitung neu. Gehen Sie besonders bei Datenübertragungen mit dem Gerät vorsichtig um und führen Sie diese nur in einer antielektrostatischen Umgebung aus.
10. Warnung! Niemals Gegenstände durch die Lüftungsschlitze oder Öffnungen in das Gerät stecken. Im Gerät sind hohe Spannungen vorhanden und das Einführen von Gegenständen kann zu Stromschlag bzw. zu Kurzschlüssen der internen Teile führen. Aus dem gleichen Grund kein Wasser oder Flüssigkeiten in das Gerät geben.
11. Benutzen Sie das Gerät nicht in nasser oder feuchter Umgebung wie Bad, Dampfküche oder in der Nähe von Schwimmbecken.
12. Benutzen Sie das Gerät nicht bei Kondensationsgefahr.
13. Obwohl dieses Gerät unter größter Sorgfalt und vor Auslieferung mehrmals überprüft wurde, können trotzdem wie bei jedem anderen elektrischen Gerät auch Probleme auftauchen. Trennen Sie das Gerät im Falle einer Rauchentwicklung, starker Hitzeentwicklung oder jeden anderen unnatürlichen Erscheinung sofort vom Netz.
14. Das Gerät muss immer gut belüftet sein!
15. Dieses Gerät ist durch eine Stromquelle wie auf dem Typenschild angegeben zu betreiben. Halten Sie bei Unsicherheiten über die Art Ihrer Stromversorgung in Ihrer Wohnung Rücksprache mit Ihrem Händler oder Ihrer Stromzuliefererfirma.
16. Die Wandsteckdose muss sich in der Nähe des Geräts befinden und einfach zu

erreichen sein.

17. Steckdosen und Verlängerungsleitungen nicht überlasten. Eine Überlastung kann zu Brandgefahr bzw. Stromschlägen führen.
18. Geräte der Schutzklasse 1 sind an eine Netzsteckdose mit Schutzleiter anzuschließen.
19. Geräte der Schutzklasse 2 benötigen keinen Schutzleiteranschluss.
20. Halten Sie Nagetiere vom Gerät fern. Nagetiere lieben es, am Netzkabel zu nagen.
21. Halten Sie den Netzstecker in der Hand, wenn Sie ihn aus der Netzsteckdose ziehen. Ziehen Sie ihn nicht durch Zerren am Kabel heraus. Das kann zu einem Kurzschluss führen.
22. Vermeiden Sie es, das Gerät auf Oberflächen aufzustellen, die zu Schwingungen oder Stoß neigen.
23. Trennen Sie bei Gewitter den Netzadapter vom Stromnetz, um das Gerät zu schützen.
24. Wenn das Gerät für längere Zeit nicht verwendet wird, sollte die Stromversorgung aus Sicherheitsgründen unterbrochen werden.
25. Benutzen Sie zur Reinigung ein nur leicht befeuchtetes Tuch. Benutzen Sie niemals Lösungsmittel oder Flüssigkeiten auf Ölbasis. Benutzen Sie zum Entfernen hartnäckiger Flecken ein feuchtes Tuch mit mildem Reinigungsmittel.
26. Der Hersteller haftet nicht für Schäden oder Verluste durch Fehlfunktion, Zweckentfremdung oder Modifikation des Geräts oder durch Wechseln der Batterien.
27. Unterbrechen Sie die Verbindung nicht während einer Formatierung oder einer Datenübertragung. Bei Unterbrechung drohen Datenverlust und Datenbeschädigung.
28. USB-Sticks sind direkt mit dem Gerät zu verbinden. Verwenden Sie kein USB-Verlängerungskabel, weil die erhöhte Störungsanfälligkeit zu Datenverlust führen könnte.
29. Das Gerät darf weder Tropf- noch Spritzwasser ausgesetzt werden und es dürfen keine mit Flüssigkeit gefüllten Behälter wie z.B. Vasen auf das Gerät oder in der Nähe des Gerätes gestellt werden.
30. Um das Gerät vollständig vom Netz zu trennen, muss der Netzstecker des Gerätes vom Stromnetz getrennt werden, wobei die zu trennende Einheit den Netzstecker des Gerätes bezeichnet.
31. Der Netzstecker darf nicht blockiert werden und muss während des bestimmungsgemäßen Gebrauchs immer leicht erreichbar sein.
32. Die Batterie darf keiner extremen Hitze wie z.B. Sonnenschein, Feuer o.ä. ausgesetzt werden.
33. Für eine ausreichende Kühlung des Geräts ist um dieses herum mindestens ein Freiraum von 10 cm zu lassen.
34. Die Ventilation darf nicht durch Abdecken der Ventilationsöffnungen durch Gegenstände wie Zeitungen, Tischdecken, Gardinen o.ä. behindert werden.
35. Stellen Sie kein offenes Feuer wie z.B. angezündete Kerzen auf das Gerät.
36. Bei der Batterieentsorgung sind die Entsorgungsvorschriften einzuhalten.
37. Das Gerät kann nur bei moderaten Temperaturen verwendet werden. Eine Nutzung in extrem kalten oder heißen Umgebungen sollte vermieden werden.
38. Das Typenschild befindet sich an der Unterseite des Geräts.
39. Dieses Gerät ist nicht zur Benutzung durch Personen (auch Kinder) mit physischen, sensorischen oder mentalen Beeinträchtigungen oder ohne ausreichender Erfahrung vorgesehen, es sei denn, sie werden durch eine verantwortliche Person beaufsichtigt oder wurden in die ordnungsgemäße Bedienung des Gerätes durch eine für ihre

Sicherheit verantwortlichen Person eingewiesen.

40. Dieses Produkt ist nur für den Hausgebrauch und nicht für gewerbliche oder industrielle Zwecke bestimmt.
 41. Stellen Sie sicher, dass das Gerät in einer stabilen Position aufgestellt ist. Schäden, die durch Verwendung dieses Produkts in einer instabilen Position oder durch Nichtbeachtung der anderen in diesem Handbuch enthaltener Warnungen und Vorwarnung entstehen, werden nicht durch die Garantie abgedeckt.
 42. Entfernen Sie niemals das Gehäuse dieses Geräts.
 43. Stellen Sie dieses Gerät niemals auf andere elektrische Geräte.
 44. Verwenden oder bewahren Sie dieses Produkt nicht an Orten auf, in denen es direkter Sonneneinstrahlung, Hitze, übermäßigem Staub oder Vibration ausgesetzt ist.
 45. Reinigen Sie dieses Produkt nicht mit Wasser oder anderen Flüssigkeiten.
 46. Blockieren Sie nicht die Schlitze und Öffnungen in dieses Produkts.
 47. Schieben Sie keine Fremdkörper in die Schlitze und Öffnungen in dieses Produkts.
 48. Ermöglichen Sie Kindern nicht den Zugriff auf Plastiktüten.
 49. Vergewissern Sie sich, dass die Spannungsangaben auf dem Typenschild des Geräts mit der Spannungsversorgung in Ihrem Haushalt übereinstimmen (Das Typenschild befindet sich an der Rückseite des Geräts).
 50. Verhindern Sie, dass das Netzkabel eingequetscht oder darauf getreten wird, insbesondere an den Steckern, Steckdosen und der Stelle, an der das Kabel aus dem Gerät austritt.
 51. Benutzen Sie nur vom Hersteller empfohlene Erweiterungen/Zubehörteile.
 52. Sprechen Sie alle Eingriffe mit qualifiziertem Fachpersonal ab. Eingriffe werden notwendig, wenn das Gerät in irgendeiner Weise beschädigt wurde, beispielsweise am Netzkabel oder am Netzstecker oder wenn Flüssigkeit in das Gerät gelangt ist bzw. Gegenstände in das Gerät gefallen sind, das Gerät Regen oder Feuchtigkeit ausgesetzt war, es heruntergefallen ist oder nicht ordnungsgemäß funktioniert.
 53. Verwenden Sie weder ein beschädigtes Netzkabel noch einen beschädigten Stecker oder eine lockere Steckdose. Es besteht Brand- und Stromschlaggefahr.
- Warnung: Längeres Hören lauter Töne aus einem Musikgerät kann zum zeitweiligen oder permanenten Hörverlust führen.

AUFBAU

- Packen Sie alle Teile aus und entfernen Sie danach die Schutzmaterialien.
- Schließen Sie das Gerät nicht eher an das Netz an, bevor Sie die Netzspannung überprüft haben und alle anderen notwendigen Verbindungen hergestellt sind.
- Bedecken Sie die Lüftungsschlitze nicht und vergewissern Sie sich, dass um das Gerät herum einige cm Platz für die Kühlung gelassen wurden.

Klimawarnung:

Dieses Gerät wurde nur für die sichere Benutzung bei gemäßigttem Klima entwickelt. Die Bedienung bei tropischem Klima kann zu elektrischem Schock und Brand führen.

Symbol	Beschreibung
~	Versorgungsspannung: Nur Wechselstrom
	Schutzklasse II, für Geräte ohne Funktionserde
100 – 240 V~,	Bereich der Bemessungsspeisespannung, der ohne Betätigung eines Spannungswählers verwendet werden kann (100 bis 240 V Wechselfspannung mit 50 oder 60 Hz).

Produktinformation

Front View

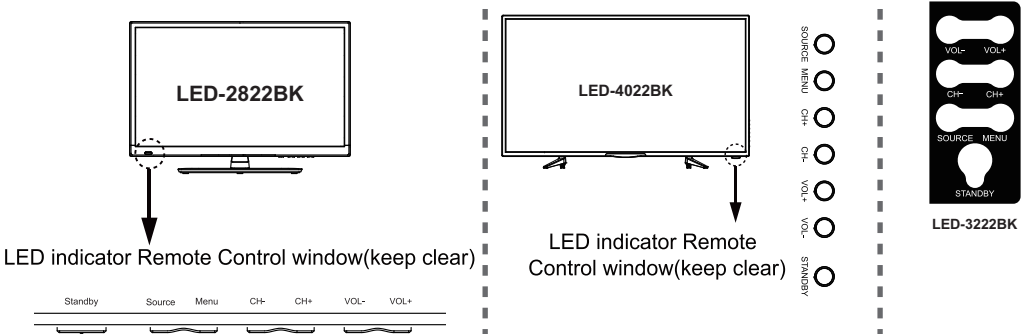
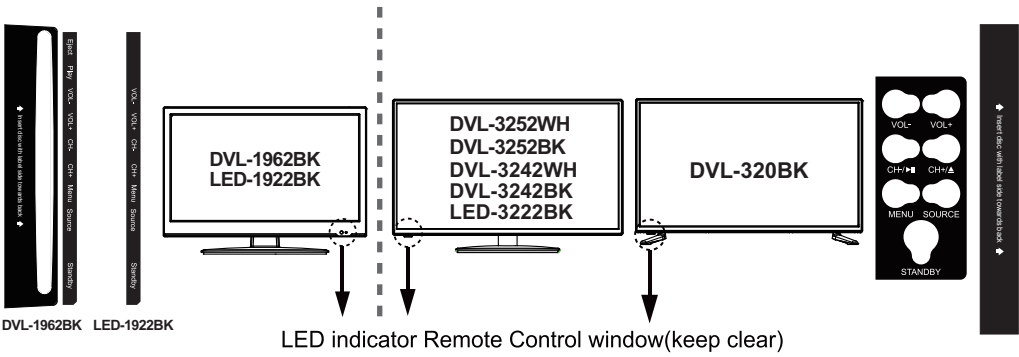
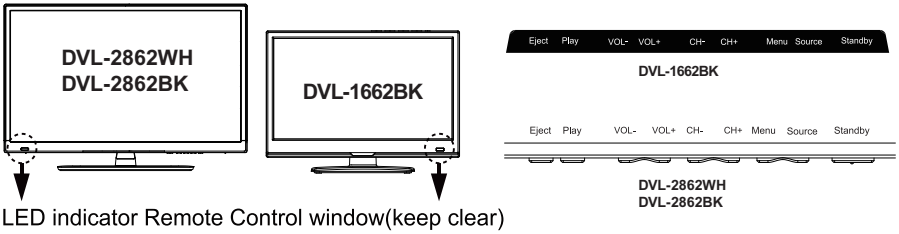
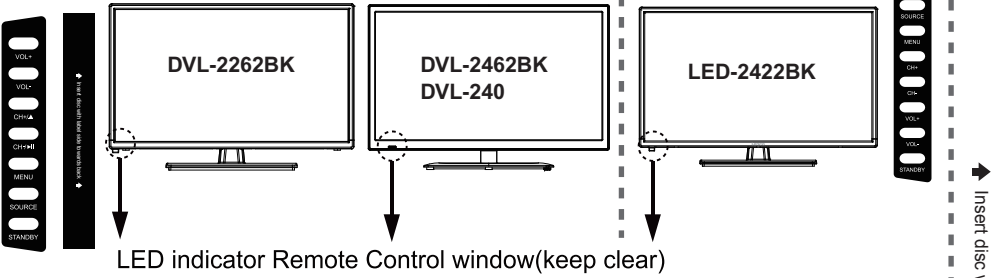

Produktinformation

EN	DE
Front View	Vorderansicht
LED indicator Remote Control window (keep clear)	Fernbedienung LED Anzeigefenster (sauber halten)
Insert disc with label side towards back	Disk mit der Etikettenseite nach hinten einlegen

Die Funktionen der Fernsehtasten sind unten beschrieben.

EJECT: Disk auswerfen.

PLAY: Wiedergabe / Pause beim Abspielen der Disk.

VOL+/VOL-: Drücken Sie die Taste, um die Lautstärke einzustellen.

Diese Tasten werden ebenfalls verwendet, um den Cursor im Bildschirm des OSD Menüs nach links / rechts zu bewegen.

Die VOL+ Taste kann verwendet werden, um auf das nächste Menü zu springen.

CH+/CH-: Drücken Sie die Taste, um die Kanäle zu durchsuchen.

Diese Tasten werden ebenfalls verwendet, um den Cursor im Bildschirm des OSD Menüs nach oben / unten zu bewegen.

MENU: Drücken Sie die Taste, um das OSD Menü anzuzeigen. Taste noch einmal drücken, um das Menü zu verlassen.

INPUT: Drücken Sie die Taste, um die Quelle auszuwählen.

POWER: Einschalten (vom Bereitschaftsmodus aus)/Ausschalten (Wechsel in den Bereitschaftsmodus).

Anschlüsse

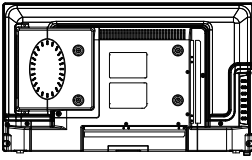

DVL-2262BK

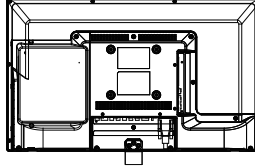

DVL-2462BK, DVL-240

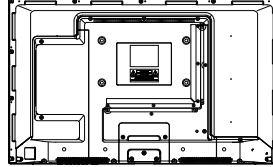

DVL-2862WH, DVL-2862BK

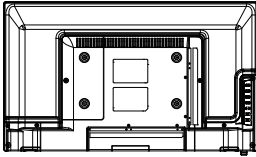

LED-2422BK

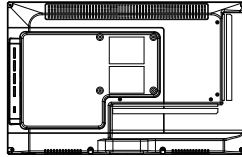

DVL-1962BK

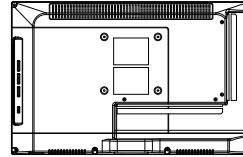

LED-1922BK

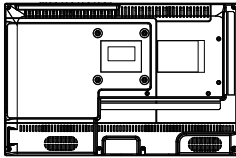

DVL-1662BK

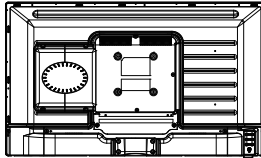

DVL-3252BK, DVL-3252WH
DVL-3242BK, DVL-3242WH
DVL-320BK

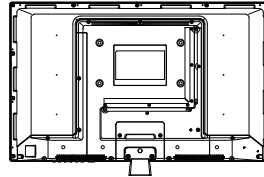

LED-2822BK

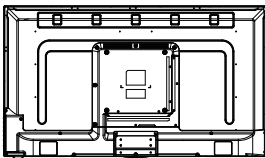

LED-4022BK

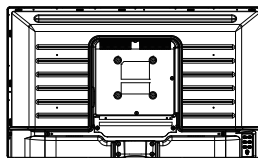

LED-3222BK

ONLY DVL-3252BK, DVL-3252WH
DVL-3242BK, DVL-3242WH
DVL-320BK



ONLY LED-2822BK



ONLY LED-4022BK
LED-3222BK



Anschlüsse

EN	DE
Common Interface	Gemeinsame Schnittstelle
ONLY DVL-3252BK, DVL-3252WH, DVL-3242BK, DVL-3242WH DVL-320BK	NUR DVL-3252BK, DVL-3252WH, DVL-3242BK, DVL-3242WH DVL-320BK

DC: Netzteil oder den DC 12V Autoadapter anschließen.

Ω: An Ihren Kopfhörer oder andere Audiogeräte anschließen.

VGA: Für PC-Bildschirm. An den D-Sub 15 Pin Analogausgangsstecker des PCs anschließen.

SCART: An die SCART Videoausgang des DVD-Players oder anderer Geräte anschließen.

PC-IN: An den Audioausgang des PCs anschließen.

DVB-S2: An ein Satellitensignal anschließen.

RF: Mit dem RF Coaxialkabel an die Antennenbuchse in der Wand anschließen.

COAX: Digitaler Audioausgang zum AV-Empfänger.

HDMI: An den HDMI-Anschluss des DVD-Players oder anderer Geräte anschließen.

USB: An ein USB Gerät für die Musikwiedergabe anschließen.

MINI AV: Mit dem Konverterkabel an den Audio- & Videoausgang des DVD-Players oder anderer Geräte anschließen. (Die Audioanschlüsse werden mit dem YPbPr geteilt)

MINI YPbPr: Mit dem Konverterkabel an den YPbPr-Videoausgang des DVD-Players oder anderer Geräte anschließen.

Gemeinsame Schnittstelle: CI-Steckplatz.

Fernbedienung

Die Fernbedienung funktioniert mit Infrarot (IR). Richten Sie den IR-Strahl auf die Vorderseite der LED am Fernsehgerät. Die Fernbedienung funktioniert eventuell nicht richtig, wenn diese außerhalb des Bereichs oder im falschen Winkel eingesetzt wird.

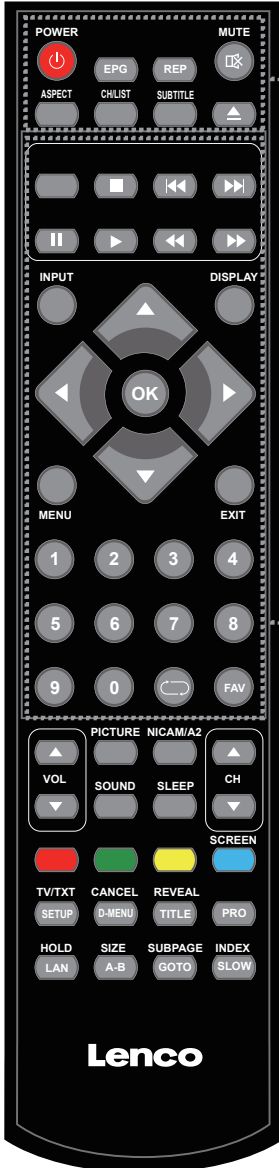

POWER: Das Fernsehgerät einschalten / in den Bereitschaftsmodus schalten.

MUTE: Drücken Sie die Taste, um den Ton stumm zu schalten. Drücken Sie die Taste noch einmal oder die VOL+ Taste, um den Ton wieder einzuschalten.

ASPECT: Bildgröße anpassen

CH/LIST: Programmliste anzeigen.

UNTERTITEL: Die Anzeige des Untertitels im DTV-Modus und im DVD-Modus ein-/ausschalten.

EPG: Digitale Zeitschrift für Fernsehprogramme und Radioprogramme (senderabhängig).

REP: Wiedergabe des Titels oder Abschnitts wiederholen.

▲: DVD-Disk einlegen / auswerfen.

■: Programm stoppen.

◀◀: Vorhergehender Abschnitt.

▶▶: Nächster Abschnitt.

||: Programmpause.

▶: Programmwiedergabe.

◀◀: Schneller Rücklauf.

▶▶: Schneller Vorlauf.

INPUT: Die Taste drücken, um das Eingabe-Quellmenü anzuzeigen.

DISPLAY: Die Taste drücken, um die aktuellen Modusinformationen anzuzeigen.

MENU: System-Konfigurationsmenü.

EXIT: OSD-Menü verlassen.

FAV: Programmfavoritenliste anzeigen.

ZIFFERTASTEN

Drücken Sie die Tasten 0-9, um beim Fernsehen einen Fernsehkanal direkt auszuwählen.



Zum zuletzt ausgewählten Kanal zurückschalten.

CURSOR TASTEN (▲/▼/◀/▶/OK)

Ermöglicht Ihnen auch, auf den Bildschirmenüs zu navigieren und die Systemeinstellungen nach Präferenz einzustellen.

Fernbedienung



- CH▲/▼: Kanäle durchsuchen.
 VOL▲/▼: Lautstärke einstellen.
 PICTURE: Bildmodus auswählen.
 NICAM/A2: TV Nicam/A2 Auswahl.
 SOUND: Klangmodus auswählen.
 SLEEP: Standby-Timer.
 SCREEN: Bildschirmanzeige im USB-Musikmodus ein-/ausschalten.
 TV/TXT: Teletext-Anzeige ein-/ausschalten.
 CANCEL: Teletext-Anzeige abbrechen.
 REVEAL: Einen verborgenen Text anzeigen.
 HOLD: Die aktuelle Unterseite halten oder weiterführen.
 SIZE: Die Taste drücken, um die obere Hälfte der Seite in doppelter Größe anzuzeigen. Noch einmal drücken, um die untere Hälfte der Seite in doppelter Größe anzuzeigen. Noch einmal drücken, um zur normalen Anzeigegröße zurückzukehren.
 UNTERSEITE: Die Taste drücken, um die Unterseiten aufzurufen. Noch einmal drücken, um den Vorgang abzubrechen.
 INDEX: Das Verzeichnis aufrufen.
 Farbtasten: Tastenkombinationen, um den farbigen Links im Text zu folgen
 HINWEIS: Folgendes anwenden auf DVL-1662BK, DVL-1962BK, DVL-2262BK, DVL-2462BK, DVL-2862WH, DVL-2862BK, DVL-3252WH, DVL-3252BK, DVL-240, DVL-3242WH, DVL-3242BK
 SETUP: DVD Systemeinstellung.
 D-MENU: DVD Wiedergabeliste / Disk-Menü.
 TITLE: DVD Titel.
 PRO: Programm bearbeiten und wiedergeben.
 LAN: DVD Disk Sprache auswählen.
 A-B: Den bevorzugten Abschnitt des DVD-Programms auswählen und wiedergeben, indem Sie diese Taste zwei Mal zu Beginn und am Ende drücken.
 GOTO: Ihre(n) bevorzugten Titel / Abschnitt / Spur wiedergeben.
 SLOW: DVD-Programme mit langsamer Geschwindigkeit wiedergeben.

Steckplatz der gemeinsamen Schnittstelle

VERWENDEN SIE DEN STECKPLATZ IHRER GEMEINSAMEN SCHNITTSTELLE

Dieses Fernsehgerät ist mit einem CI+ Steckplatz ausgestattet und unterstützt die folgenden digitalen Standards: DVB-T, DVB-T2 HD, DVB-S(S2) und DVB-C.

Gemeinsame Schnittstelle

Der Steckplatz der gemeinsamen Schnittstelle (CI+) wird so konstruiert, dass dieser das Conditional Access Module (CAM) (Modul für bedingten Zugriff) und die Smart Card akzeptiert, um die Pay-TV Programme und zusätzliche Dienste anzusehen. Kontaktieren Sie Ihren Pay Per View TV Dienstleister, um weitere Informationen zu den Modulen und Abos zu erhalten.

HINWEIS: Das Conditional Access Module und die Smart Cards werden separat verkauft.

WARNUNG! SCHALTEN SIE IHR FERNSEHGERÄT AUS, BEVOR EIN MODUL IN DEN STECKPLATZ FÜR DIE GEMEINSAME SCHNITTSTELLE EINSTECKEN, FÜGEN SIE DANN DIE SPEICHERKARTE IN DAS CAM EIN.

CI+ Slot

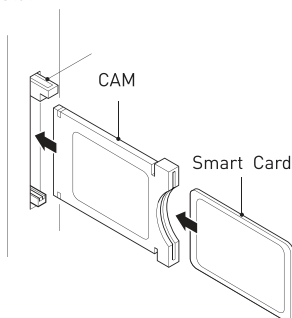

EN	DE
CI+ Slot	CI+ Steckplatz
CAM	CAM
Smart Card	Speicherkarte

1. Schalten Sie das Fernsehgerät ein und stellen Sie sicher, dass die DTV Quelle ausgewählt ist.
2. Wenn das CAM erkannt wird, zeigt das Fernsehgerät die folgende Nachricht auf dem Bildschirm an. „Gemeinsames Schnittstellenmodul eingesteckt“ wartet für einige Augenblicke, bis die Karte aktiviert wird.
3. Wählen Sie den digitalen Pay Per View Kanal aus.
4. Ausführliche Informationen über die verwendete Speicherkarte werden angezeigt.
5. Drücken Sie die Taste OK, um auf das Menü zuzugreifen. In der Bedienungsanleitung für das Modul finden Sie Einzelheiten zur Einstellung.
6. Wenn das Modul entfernt wird, wird die folgende Nachricht auf dem Bildschirm angezeigt. „Gemeinsames Schnittstellen-Modul wurde entfernt“.

Auswahl der Eingangsquelle



(Modell ohne DVD)

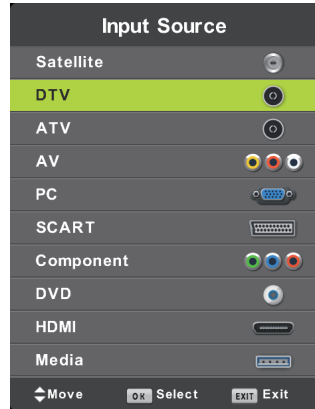

(Gültig für DVL-3252WH, DVL-3252BK, DVL-3242WH, DVL-3242BK, DVL-320BK)

Drücken Sie die Taste **EINGANG**, um die Eingangsquellenliste anzuzeigen,
Drücken Sie die Tasten **▼/▲** oder **OK**, um die gewünschte Eingangsquelle auszuwählen,
Drücken Sie die Taste **OK**, um die Eingangsquelle einzugeben,
Drücken Sie die Taste **ENDE**, um das Programm zu verlassen.

Erstinstallation

Schließen Sie ein RF Kabel vom Eingang am Fernsehgerät mit der Bezeichnung „RF-In“ an die Antennenbuchse Ihres Fernsehgerätes an.

1. Drücken Sie die Menü-Taste
2. Drücken Sie die ► Taste, rufen Sie die Seite „EINSTELLUNG“ auf, wählen Sie Erstinstallation aus, indem Sie die Taste ► drücken.

Sprache auswählen

Drücke Sie die Taste ◀/▶, um die für die Menüs un Nachrichten zu verwendende Sprache auszuwählen.

Land auswählen

Drücken Sie die Taste ▼/▲, um das Ländermenü zu markieren.

Drücken Sie die Taste ◀/▶, um das gewünschte Land auszuwählen.

Drücken Sie die Taste OK für die automatische Feineinstellung.

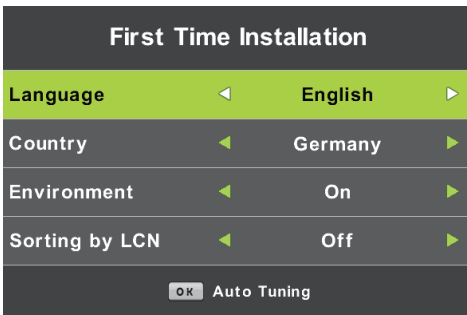

Art der Feineinstellung: Wählen Sie die Art der Feineinstellung DTV+ATV oder DTV, Sie können Luft (DVB-T), Kabel (DVB-C) im „Digitaltyp“ auswählen.

Luft (DVB-T) Auto-Tuning:

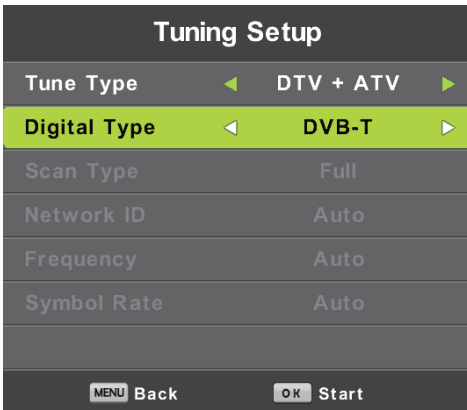

Wählen Sie DTV+ATV im „Tune-Type“ und DVB-T im Digitaltyp aus und drücken Sie dann OK, um die Feineinstellung zu starten.

Kabel (DVB-C) Auto-Tuning:

Tuning Setup	
Tune Type	DTV + ATV
Digital Type	DVB-C
Scan Type	Full
Network ID	Auto
Frequency	Auto
Symbol Rate	Auto
<input type="button" value="MENU Back"/> <input type="button" value="OK Start"/>	

Wählen Sie DVB-C im „Digitaltyp“ aus:
Es gibt 2 Optionen für DVB-C „Scantyp“:

1. Vollständig: Wählen Sie „Vollständig“ im „Scantyp“ aus und drücken sie dann die „OK“ Taste, um die automatische Kanalsuche zu starten.
2. Netzwerk-Scan: Wählen Sie „Netzwerk-Scan“ im „Scantyp“ aus. Geben Sie die Ziffern der Netzwerk-ID des Kanals ein und wählen Sie die Frequenz aus und drücken Sie die Taste „OK“, um einen speziellen Fernsehkanal zu finden. **(Bitte beachten Sie, dass Sie die Netzwerk-ID + Frequenz + Schrittgeschwindigkeit Ihres Fernsehanbieters kennen müssen).**

Satellit (Auto-Tune):

Tuning Setup	
Country	Germany
Satellite	01 ASTRA 1...
Scan Mode	Network
Channel Type	Free+Scramble
Service Type	DTV
<input type="button" value="ENTER Start"/> <input type="button" value="MENU Back"/>	

Wählen Sie „Satellit“ im „Digitaltyp“ aus:

Vorgänge im Menü autom. Sendersuche des Satelliten werden in der folgenden Tabelle angegeben:

Option	Wert
Satellit	Auswahl Ihres Satelliten
Scan-Modus	Network (Netzwerk) scantt autom. alle Kanäle von diesem Satelliten
Servicetyp	DTV speichert nur TV-Kanäle

Dieser Fernseher kann max. 2000 Satellitenkanäle (DTV + Radio + Daten) speichern. Wenn Sie 2 Satelliten abstimmen, dann stimmen Sie zuerst den einen Satelliten ab. Löschen Sie anschließend alle nicht benötigten Kanäle dieses Satelliten. Stimmen Sie erst danach den zweiten Satelliten ab. Wenn Sie so nicht verfahren, dann können nicht alle Kanäle des zweiten Satelliten gespeichert werden, weil die Anzahl maximal Speicherbarer Kanäle des Satellitenempfängers bei 2000 liegt.

Hauptmenübedienung

Kanalmenü

Drücken Sie die Taste **MENU**, um sich das Hauptmenü anzeigen zu lassen.
Drücken Sie die Taste **◀/▶**, um im Hauptmenü **CHANNEL** (Kanal) auszuwählen.

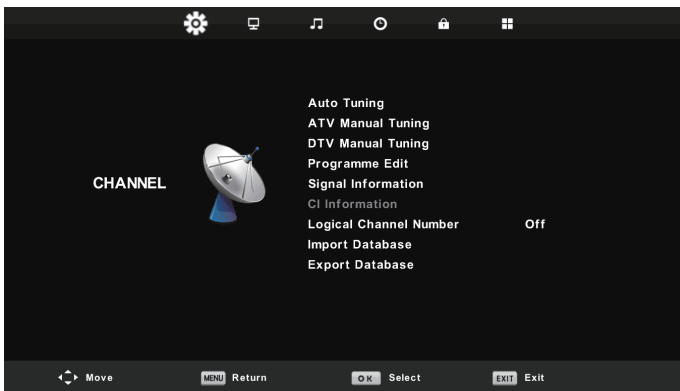

(Gültig für DVL-3252WH, DVL-3252BK, DVL-3242WH, DVL-3242BK)

1. Drücken Sie die Taste **▼/▲**, um die Option auszuwählen, die Sie im Menü **CHANNEL** (Kanal) einstellen möchten.
2. Drücken Sie nun zum Auswählen die Taste **OK**.
3. Drücken Sie nach Beendigung Ihrer Einstellungen die Taste **OK**, um die gemachten Einstellungen zu speichern und zum vorhergehenden Menü zurückzukehren.

Automatische Sendersuche

Siehe Seite 13 und 14.

ATV Manual Tuning (Manuelle ATV-Abstimmung)

Drücken Sie MENU und wählen Sie anschließend ATV Manual Tuning (manuelle ATV-Abstimmung) aus.



Current CH (Aktueller Kanal)
Einstellung der Kanalnummer.

Color System (Farbsystem)
Auswahl des Farbsystems
(Verfügbare Systeme: AUTO (autom.), PAL, SECAM)

Sound System (Audiosystem)
Auswahl des Audiosystems

Fine-Tune (Feinabstimmung)
Feinabstimmung der Kanalfrequenz.

Search (Suche)
Starten Sie die Kanalsuche durch Drücken der Taste ►.
Wenn ein Kanal gefunden wird, dann wird dieser automatisch gespeichert.
Wiederholen Sie diesen Schritt durch Ändern der Kanalnummer.

DTV Manual Tuning (Manuelle DTV-Abstimmung)

DVB-T Manual Tuning (Manuelle DVB-T-Abstimmung):

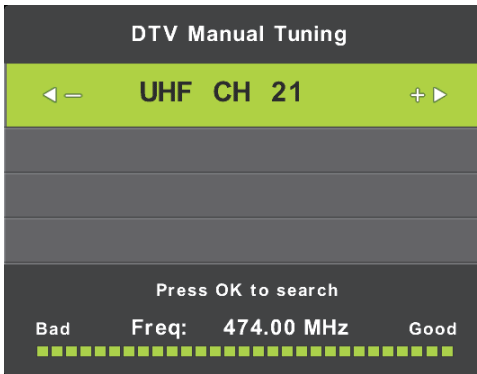

Wechseln Sie in das Menü DTV Manual Tuning (manuelle DTV-Abstimmung). Drücken Sie die Taste ◀/▶, um den Kanal einzustellen und anschließend OK, um die manuelle Abstimmung vorzunehmen.

CADTV Manual Tuning (Manuelle DVB-C-Abstimmung):



Wechseln Sie in das Menü CADTV Manual Tuning (manuelle CADTV-Abstimmung). Drücken Sie die Taste ▲/▼, um einen Menüpunkt auszuwählen und dann ◀/▶, um „Frequency“ (Frequenz), „Symbol“ (Symbolrate) und „QAM Type“ (QAM-Typ) auszuwählen. Drücken Sie die Taste OK, um die manuelle Abstimmung zu bestätigen.

Program Edit (Programm bearbeiten)

Drücken Sie die Taste ▼/▲, um Program Edit (Programm bearbeiten) auszuwählen und danach die Taste OK, um ins zugehörige Untermenü zu wechseln.



Die drei Farbtasten dienen als Schnellwahltasten für die Kanalprogrammierung.

Markieren Sie zuerst mit den Tasten ▼/▲ den Kanal, den Sie auswählen wollen. Drücken Sie danach:

Die **rote** Taste, um das Programm in der Liste zu löschen.

Die **gelbe** Taste, um den Kanal in die Favoritenliste zu verschieben.

Die **blaue** Taste, um den ausgewählten Kanal zu überspringen.

Die Taste **Fav**, um den Kanal zur Favoritenliste hinzuzufügen oder von dort zu entfernen. (Ihr Fernseher wird danach diesen Kanal automatisch überspringen, wenn Sie für die Ansicht der Kanäle die Taste CH+/- verwenden)

Signal Information (Signalinformation)

Drücken Sie die Taste ▼/▲, um **Signal Information** (Signalinformation) auszuwählen und dann die Taste OK, um sich die Informationen über das Signal anzeigen zu lassen. Dies ist allerdings nur dann möglich, wenn ein Signal für DTV vorhanden ist.



Bildmenü

Drücken Sie die Taste **MENU**, um sich das Hauptmenü anzeigen zu lassen.
Drücken Sie die Taste ◀/▶, um im Hauptmenü **PICTURE** (Bilder) auszuwählen.



1. Drücken Sie die Taste ▼/▲, um die Option auszuwählen, die Sie im Menü **PICTURE** (Bilder) einstellen möchten.
2. Drücken Sie nun die Taste **OK**, um die Einstellungen vorzunehmen.
3. Drücken Sie nach Beendigung Ihrer Einstellungen die Taste **MENU**, um die gemachten Einstellungen zu speichern und zum vorhergehenden Menü zurückzukehren.

Picture Mode (Bildmodus)

Drücken Sie die Taste ▼/▲, um Picture Mode (Bildmodus) auszuwählen und danach die Taste **OK**, um ins zugehörige Untermenü zu wechseln.

Wenn der Bildmodus **Personal** (benutzerdef.) ist, dann können Sie die Werte für Kontrast, Helligkeit, Farbe, Schärfe und Tönung verändern.

TIPPS: Sie können die Taste PMODE drücken, um direkt zum Bildmodus zu wechseln.

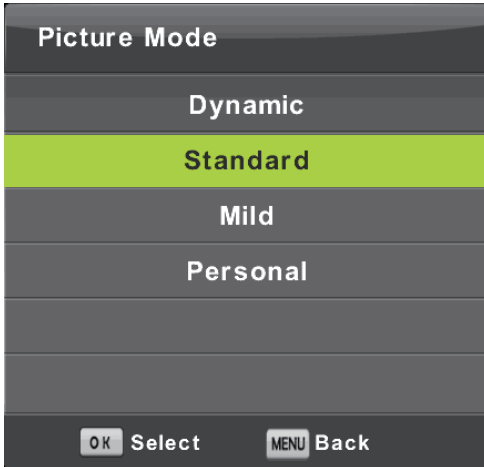

Contrast/Brightness/Color/Tint/Sharpness (Kontrast/Helligkeit/Farbe/Tönung/Schärfe)

Drücken Sie die Taste ▼/▲, um die entsprechende Option auszuwählen und danach die Taste ◀/▶, um diese einzustellen.

Kontrast Einstellung der Kontrastintensität des Bildes, wobei jedoch die Bildschatten unveränderlich sind.

Helligkeit Einstellung der Helligkeitsausgabe des gesamten Bildes.

Farbe Einstellung der Farbsättigung.

Tint Einstellung des Ausgleichs von Farbänderungen.

(Tönung)
Sharpness Einstellung der Schärfe im Detail des Bildes.

(Schärfe)

Color Temp (Farbtemperatur)

Änderung der Gesamtfarbverschiebung des Bildes.

Drücken Sie die Taste ▼/▲, um Color Temperature (Farbtemperatur) auszuwählen und danach die Taste **OK**, um ins zugehörige Untermenü zu wechseln.

Drücken Sie nun zum Auswählen die Taste ◀/▶. (Verfügbare Farbtemperaturen: Cool, Medium, Warm (Kalt, Mittel, Warm)).

Sie können die Rot-, Grün- und Blauwerte ändern, wenn sich die Farbtemperatur im **User mode** (Benutzermodus) befindet.

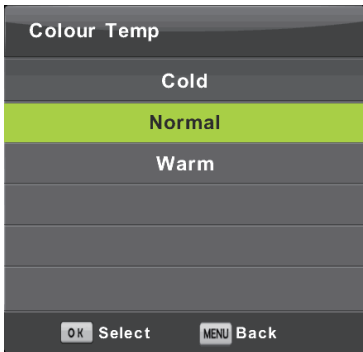

Cold (Kalt) Erhöhung des Blauanteils im Weiß.

Normal Erhöhung des Anteils der sechs miteinander verbundenen Farben im Weiß.

Warm Erhöhung des Rotanteils im Weiß.

Rauschunterdrückung

Für das Ausfiltern und Verringern von Bildrauschen und der Verbesserung der Bildqualität.

Drücken Sie die Taste ▼/▲, um Noise Reduction (Rauschminderung) auszuwählen und danach die Taste **OK**, um ins zugehörige Untermenü zu wechseln.

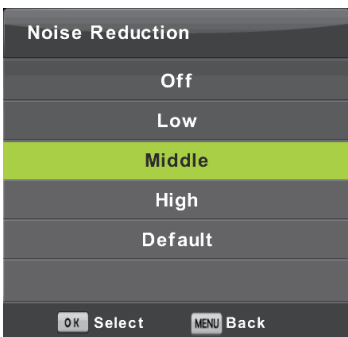

Off (aus) Wählen Sie diese Option aus, um die Video-Rauscherkennung zu deaktivieren.

Gering Erkennt und verringert das Videorauschen nur gering.

Middle (mittel) Erkennt und verringert das Videorauschen mittelmäßig.

High (hoch) Erkennt und verringert Videorauschen verstärkt.

Standard Als Standard festlegen.

Soundmenü

Drücken Sie die Taste **MENU**, um sich das Hauptmenü anzeigen zu lassen.
Drücken Sie die Taste ◀/▶, um im Hauptmenü **SOUND** (Klang) auszuwählen.

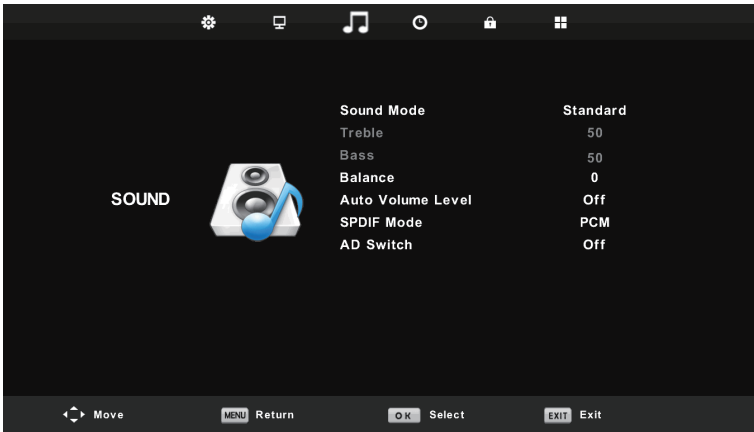

1. Drücken Sie die Taste ▼/▲, um die Option auszuwählen, die Sie im Menü **SOUND** (Klang) einstellen möchten.
2. Drücken Sie nun die Taste **OK**, um die Einstellungen vorzunehmen.
3. Drücken Sie nach Beendigung Ihrer Einstellungen die Taste **OK**, um die gemachten Einstellungen zu speichern und zum vorhergehenden Menü zurückzukehren.

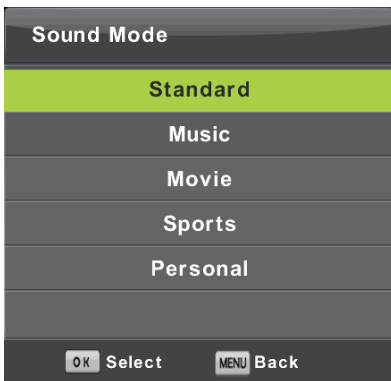

Sound Mode (Soundmodus)

Drücken Sie die Taste ▼/▲, um Sound Mode (Soundmodus) auszuwählen und danach die Taste **OK**, um ins zugehörige Untermenü zu wechseln.

Drücken Sie nun zum Auswählen die Taste ▼/▲.

Sie können die Höhen und Bässe ändern, wenn sich der Sound im Personal mode (benutzerdef. Modus) befindet.

TIPPS: Sie können auf der Fernbedienung die Taste **SOUND** drücken, um den Wechsel des Soundmodus direkt zu steuern.

Standard	Erzeugt einen ausbalancierten Klang für alle Umgebungen.
Musik	Bewahrt den Originalklang. Ideal für Musikprogramme.
Movie (Film)	Erhöht Höhen und Bässe für ein reichhaltigeres Klangerlebnis.
(Sports) Sport	Erhöht den Stimmbereich für Sportprogramme.
Personal (benutzerdefiniert)	Wählen Sie diese Option aus, um die Klangeinstellungen anzupassen.

Hinweis: Die Höhen und Bässe stehen nur im benutzerdefinierten Modus zur Verfügung, wo Sie diese ganz nach Belieben einstellen können.

Balance

Drücken Sie die Taste ▼/▲, um die entsprechende Option auszuwählen und danach die Taste ◀/▶, um diese einzustellen.

Auto Volume Level (Autom. Lautstärkeregelung)

Drücken Sie die Taste ▼/▲, um Auto Volume Level (autom. Lautstärkeregelung) auszuwählen und danach die Taste ◀/▶, um sie auf On (ein) oder Off (aus) zu schalten.

SPDIF Mode (S/PDIF-Modus)

Drücken Sie die Taste ▼/▲, um den SPDIF Mode (S/PDIF-Modus) auszuwählen und danach die Taste ◀/▶, um Off (aus), PCM oder Auto (autom.) auszuwählen.

AD Switch (A/D-Schalter)

Drücken Sie die Taste ▼/▲, um AD Switch (A/D-Schalter) auszuwählen und danach die Taste ◀/▶, um ihn auf On (ein) oder Off (aus) zu schalten.

Die Amblyopia-Funktion für Blinde – die Spuren werden gemischt und beschreiben den aktuellen Bildschirm.

Hierfür wird Codestream benötigt, damit diese Funktion unterstützt wird.

HINWEIS:

Balance: Mit diesem Menüpunkt können Sie die Lautsprecher Ausgabe einstellen. Er ermöglicht Ihnen die Einstellung des optimalen Klangs für Ihren Standort.

Auto Volume (Autom. Lautstärkeregelung): Mit diesem Menüpunkt können Sie Unterschiede zwischen den Kanälen ausgleichen lassen, wobei die Lautstärke der Programme automatisch geregelt wird.

ZEITMENÜ

Drücken Sie die Taste **MENU**, um sich das Hauptmenü anzeigen zu lassen.
Drücken Sie die Taste ◀/▶, um im Hauptmenü **TIME** (Uhrzeit) auszuwählen.



1. Drücken Sie die Taste ▼/▲, um die Option auszuwählen, die Sie im Menü **TIME** (Uhrzeit) einstellen möchten.
2. Drücken Sie nun die Taste **OK**, um die Einstellungen vorzunehmen.
3. Drücken Sie nach Beendigung Ihrer Einstellungen die Taste **OK**, um die gemachten Einstellungen zu speichern und zum vorhergehenden Menü zurückzukehren.

Time Zone (Zeitzone)

Drücken Sie die Taste ▼/▲/◀/▶, um Time Zone (Zeitzone) auszuwählen und danach die Taste „**OK**“, um Ihre Auswahl zu bestätigen und in das zugehörige Untermenü zu wechseln.

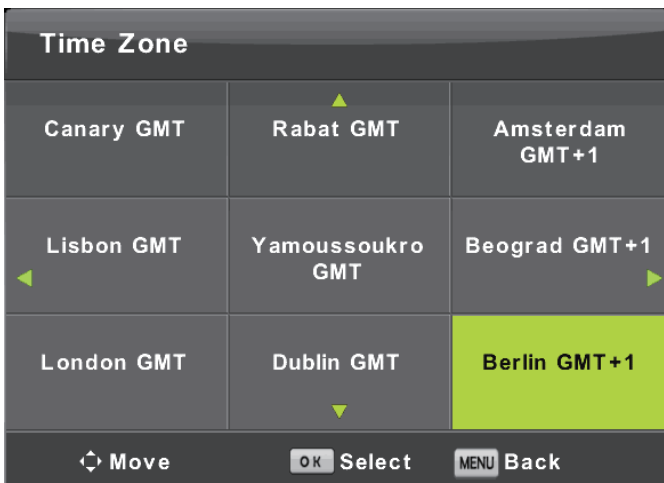

Sleep Timer (Einschlafautomatik)

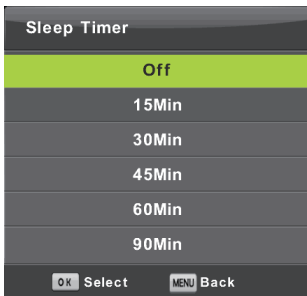

Drücken Sie die Taste ▼/▲, um Sleep Timer (Einschlafautomatik) auszuwählen und danach die Taste „OK“, um Ihre Auswahl zu bestätigen und in das zugehörige Untermenü zu wechseln.

(Hier stehen Ihnen nachfolgende Optionen zur Verfügung: Off (aus), 10 min, 20 min, 30 min, 60 min, 90 min, 120 min, 180 min, 240 min).

Auto Standby (Automatische Abschaltung)

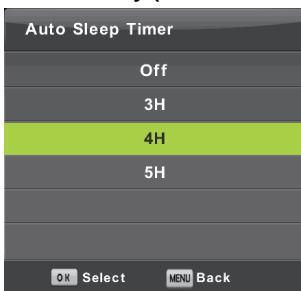

Drücken Sie die Taste ▼/▲, um Auto Standby (autom. Standby) auszuwählen und danach die Taste „OK“, um Ihre Auswahl zu bestätigen und in das zugehörige Untermenü zu wechseln.

Tipp: Wenn Sie die Fernbedienung verwendet, während das Gerät den Timer für den Bereitschaftsmodus herunterzählt, dann wird die Wartezeit bis zum Wechsel in den Bereitschaftsmodus zurückgesetzt und erneut gestartet.

OSD-Timer

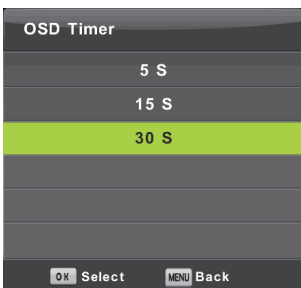

Drücken Sie die Taste ▼/▲, um OSD Timer (OSD-Timer) auszuwählen und danach die Taste „OK“, um Ihre Auswahl zu bestätigen und in das zugehörige Untermenü zu wechseln.

Sperrmenü

Drücken Sie die Taste **MENU**, um sich das Hauptmenü anzeigen zu lassen.
Drücken Sie die Taste **◀/▶**, um im Hauptmenü **Lock** (Sperren) auszuwählen.



1. Drücken Sie die Taste **▼/▲**, um die Option auszuwählen, die Sie im Menü **LOCK SYSTEM** (System sperren) einstellen möchten.
2. Drücken Sie nun die Taste **OK/◀/▶**, um die Einstellungen vorzunehmen.
3. Drücken Sie nach Beendigung Ihrer Einstellungen die Taste **MENU**, um zum vorhergehenden Menü zurückzukehren.

Lock System (System sperren)

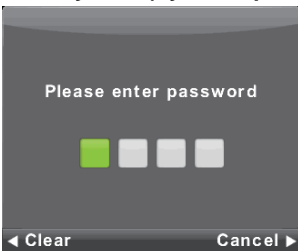

Drücken Sie die Taste **▼/▲**, um Lock System (System sperren) auszuwählen und dann die Taste **OK**, um eine der 3 nachfolgenden Optionen zu aktivieren.
Das Standardpasswort lautet 0000

Set Password (Kennwort festlegen)

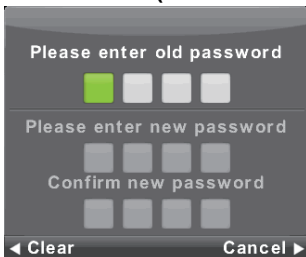

Drücken Sie die Taste **▼/▲**, um Set Passwort (Passwort festlegen) auszuwählen und danach die Taste **OK**, um ins zugehörige Untermenü zu wechseln.

Channel Lock (Kanalsperre)



Drücken Sie die Taste **▼/▲**, um Channel Lock (Kanalsperre) auszuwählen und danach die Taste **OK**, um ins zugehörige Untermenü zu wechseln.

Drücken Sie die **grüne** Taste, um den Kanal zu sperren/entsperren.

Parental Guidance (Altersfreigabe)

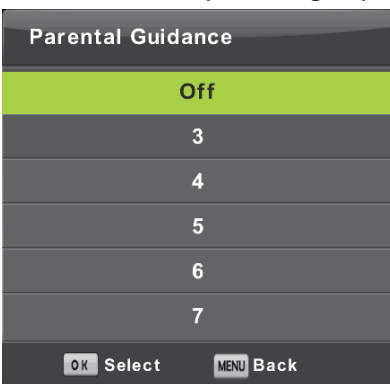

Drücken Sie die Taste **▼/▲**, um Parental Guidance (Altersfreigabe) auszuwählen und danach die Taste **OK**, um ins zugehörige Untermenü zu wechseln, um hier die Altersfreigabe auszuwählen, die für Ihr(e) Kind(er) geeignet ist.

Key Lock (Tastensperre)

Drücken Sie die Taste **▼/▲**, um Key Lock (Tastensperre) auszuwählen und danach die Taste **◀/▶**, um sie auf On (ein) oder Off (aus) zu schalten.

Wenn die Tastensperre aktiviert wurde, können die Bedienfeldtasten nicht verwendet werden.

Hotel Mode (Hotelmodus)

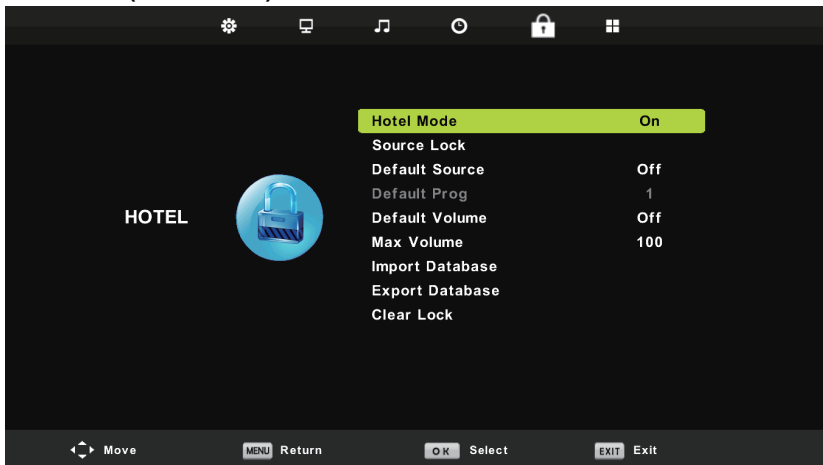

1. Drücken Sie auf der Fernbedienung die Taste **▼/▲**, um im **Lock** Menü (Sperrmenü) den Hotel Mode (Hotelmodus) auszuwählen.
2. Drücken Sie auf der Fernbedienung die Taste **OK**, um ins zugehörige Untermenü zu wechseln.
3. Drücken Sie nach Beendigung Ihrer Einstellungen die Taste **MENU**, um die gemachten Einstellungen zu speichern und zum vorhergehenden Menü zurückzukehren.

Hotel Mode (Hotelmodus)

Drücken Sie die Taste **▼/▲**, um Hotel Mode (Hotelmodus) auszuwählen und danach die Taste **◀/▶**, um ihn auf On (ein) oder Off (aus) zu schalten.

Source Lock (Quellensperre)

Drücken Sie die Taste **▼/▲**, um Source Lock (Quellensperre) auszuwählen und danach die Taste **OK**, um ins zugehörige Untermenü zu wechseln.

Default Source (Standardquelle)

Drücken Sie die Taste **▼/▲**, um Default Source (Standardquelle) auszuwählen und danach die Taste **OK**, um ins zugehörige Untermenü zu wechseln.

Default Prog (Standardprogramm)

Drücken Sie die Taste **▼/▲**, um Default Prog (Standardprogramm) auszuwählen und danach die Taste **◀/▶**, um es einzustellen.
Diese Option steht Ihnen zur Verfügung, wenn die Standardquelle TV ist.

Max Volume (Max. Lautstärke)

Drücken Sie die Taste **▼/▲**, um Max Volume (maximale Lautstärke) auszuwählen und danach die Taste **◀/▶**, um sie einzustellen.

Clear Lock (Sperrfreigabe)

Drücken Sie die Taste **▼/▲**, um Clear Lock (Sperrfreigabe) auszuwählen und dann die Taste **OK**, um die Einstellung aufzuheben, die Sie zuvor gemacht haben.

Konfigurationsmenü

Drücken Sie die Taste **MENU**, um sich das Hauptmenü anzeigen zu lassen.

Drücken Sie die Taste **◀/▶**, um im Hauptmenü **SETUP** (Einstellungen) auszuwählen.



1. Drücken Sie die Taste **▼/▲**, um die Option auszuwählen, die Sie im Menü **SETUP** (Einstellungen) einstellen möchten.
2. Drücken Sie nun die Taste **OK**, um die Einstellungen vorzunehmen.
3. Drücken Sie nach Beendigung Ihrer Einstellungen die Taste **OK**, um die gemachten Einstellungen zu speichern und zum vorhergehenden Menü zurückzukehren.

OSD Language (OSD-Sprache)

Auswahl einer Sprache für das Bildschirmmenü. Die Standard-Bildschirmsprache ist German (Deutsch).

Drücken Sie die Taste **▼/▲/◀/▶**, um Menu Language (Sprachmenü) auszuwählen.

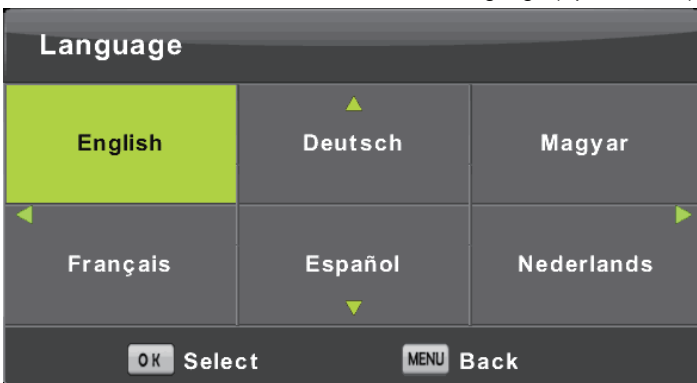

TT Language (TT-Sprachen)

Drücken Sie die Taste ▼/▲, um TT Language (TT-Sprachen) auszuwählen und danach die Taste **OK**, um ins zugehörige Untermenü zu wechseln.

Drücken Sie die Taste ▼/▲/◀/▶, um TT Language (TT-Sprachen) auszuwählen.

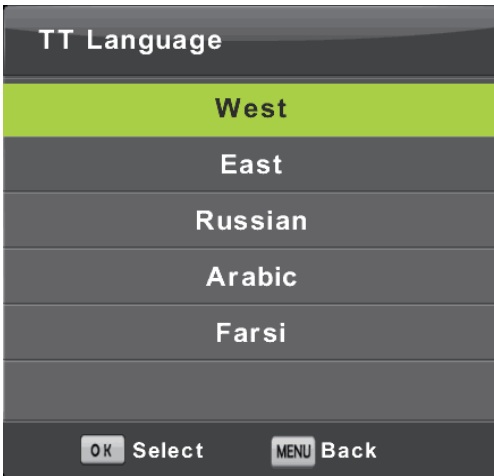

Audio Languages (Audiosprache)

Drücken Sie die Taste ▼/▲, um Audio Language (Audiosprache) auszuwählen und danach die Taste **OK**, um ins zugehörige Untermenü zu wechseln.

Drücken Sie die Taste ◀/▶, um die primäre Audiosprache auszuwählen.

Drücken Sie die Taste ▼/▲/◀/▶, um nun die Audiosprache auszuwählen.



Subtitle Language (Untertitel-Sprache)

Drücken Sie die Taste ▼/▲, um Subtitle Language (Untertitelsprache) auszuwählen und danach die Taste **OK**, um ins zugehörige Untermenü zu wechseln.

Drücken Sie die Taste ◀/▶, um die primäre Untertitelsprache auszuwählen.

Drücken Sie die Taste ▼/▲/◀/▶, um nun die Untertitelsprache auszuwählen.



Hearing Impaired (hörbehindert)

Drücken Sie die Taste ▼/▲, um Hearing Impaired (hörbehindert) auszuwählen und danach die Taste **OK**, um diese Option auf On (ein) oder Off (aus) zu schalten.

Aspect Ratio (Seitenverhältnis)

Drücken Sie die Taste ▼/▲, um Aspect Ratio (Seitenverhältnis) auszuwählen und danach die Taste **OK**, um ins zugehörige Untermenü zu wechseln.

Drücken Sie nun für die Auswahl des Seitenverhältnisses die Taste ▼/▲. (Hier stehen Ihnen nachfolgende Optionen zur Verfügung: Auto (autom.), 4:3, 16:9, Zoom1, Zoom2).



Blue Screen (Bluescreen)

Drücken Sie die Taste ▼/▲, um Blue Screen (Bluescreen) auszuwählen und danach die Taste **OK**, um diese Option auf On (ein) oder Off (aus) zu schalten.

First Time Installation (Erstinstallation)

Drücken Sie die Taste ▼/▲, um First Time Installation (Erstinstallation) auszuwählen und danach die Taste **OK**, um ins zugehörige Untermenü zu wechseln.

Reset

Drücken Sie die Taste ▼/▲, um Reset (Zurücksetzen) auszuwählen und danach die Taste **OK**, um ins zugehörige Untermenü zu wechseln.

Software Update (USB) (Softwareaktualisierung über USB)

Drücken Sie die Taste ▼/▲, um Software Update (USB) (Softwareaktualisierung über USB) auszuwählen. Stecken Sie Ihren USB-Datenträger in den USB-Port und drücken Sie dann die Taste **OK**, um die entsprechende Software zu aktualisieren.

HDMI CEC (HDMI-CEC)

Drücken Sie die Taste ▼/▲, um HDMI CEC (HDMI-CEC) auszuwählen und danach die Taste **OK**, um ins zugehörige Untermenü zu wechseln.

HDMI CEC	
CEC Control	On
Audio Receiver	Off
Device Auto Power Off	Off
TV Auto Power On	Off
Device List	
Device Menu	
MENU Back	

CEC Control
(CEC-Steuerung)

Drücken Sie die Taste ◀/▶, um die CEC-Steuerung auf On (ein) oder Off (aus) zu schalten.

Audio Receiver
(Audioempfänger)

Drücken Sie die Taste ◀/▶, um den Audioempfänger auf On (ein) oder Off (aus) zu schalten.

Device Auto Power Off
(Gerät autom.
ausschalten)

Drücken Sie die Taste ◀/▶, um das autom. Ausschalten des Geräts auf On (ein) oder Off (aus) zu schalten.

TV Auto Power Off
(Fernseher autom.
ausschalten)

Drücken Sie die Taste ◀/▶, um das autom. Ausschalten des Fernsehers auf On (ein) oder Off (aus) zu schalten.

Device List (Geräteliste)
Device Menu
(Gerätemenü)

Drücken Sie die Taste **OK**, um das Geräte-Hauptmenü zu öffnen.

Drücken Sie die Taste **OK**, um das Gerätemenü zu öffnen.

Bildschirmmenü (nur im PC-Modus)

Drücken Sie INPUT und wählen Sie anschließend PC aus.

Drücken Sie die Taste **MENU**, um sich das Hauptmenü anzeigen zu lassen.



1. Drücken Sie die Taste **▼/▲**, um die Option auszuwählen, die Sie im Menü **SCREEN** (Bildschirm) einstellen möchten.
2. Drücken Sie nun die Taste **OK**, um die Einstellungen vorzunehmen.
3. Drücken Sie nach Beendigung Ihrer Einstellungen die Taste **OK**, um die gemachten Einstellungen zu speichern und zum vorhergehenden Menü zurückzukehren.

Auto Adjust (Autom. Einstellung)

Drücken Sie die Taste **OK**, um die autom. Einstellung von **H-Offset/V-Offset/Size/Phase** (H-Pos/V-Pos/Größe/Phase) zu beginnen.

H-Offset (H-Pos)

Einstellung der horizontalen Position des Bildes.

Drücken Sie die Taste **◀/▶**, um **H-Offset** (H-Pos) auszuwählen und danach die Taste **OK**, um ins zugehörige Untermenü zu wechseln.

V-Offset (V-Pos)

Einstellung der vertikalen Position des Bildes.

Drücken Sie die Taste **◀/▶**, um **V-Offset** (V-Pos) auszuwählen und danach die Taste **OK**, um ins zugehörige Untermenü zu wechseln.

Bildschirmgröße

Einstellung der Bildschirmgröße.

Drücken Sie die Taste **◀/▶**, um **Size** (Größe) auszuwählen und danach die Taste **OK**, um ins zugehörige Untermenü zu wechseln.

Phase

Einstellung der sich beeinflussenden horizontalen Linien.

Drücken Sie die Taste **◀/▶**, um **Phase** auszuwählen und danach die Taste **OK**, um ins zugehörige Untermenü zu wechseln.

Position Reset (Position zurücksetzen)

Drücken Sie die Taste **OK**, um **Position Reset** (Position zurücksetzen) auszuwählen und danach die Taste **OK**, um ins zugehörige Untermenü zu wechseln.

Hinweise:

1. Die Rauschminderung der Option PICTURE (Bild) steht nicht zur Verfügung.
2. Der A/D-Schalter der Option SOUND (Klang) steht nicht zur Verfügung.
3. Das Menü TIME (Uhrzeit) und dessen Beschreibung ist identisch dem Air Mode (Luftmodus).
4. Programmsperre und Altersfreigabe stehen in der Option LOCK (sperrern) nicht zur Verfügung.
5. Audiosprachen, Untertitelsprache, hörgeschädigt und PVR-Dateisystem stehen in der Option SETUP (Einstellungen) nicht zur Verfügung.
6. Der PC-Modus besitzt kein Kanalmenü.

Medienbedienung

Hinweis: Bevor Sie ins Menü **Media** (Medien) wechseln, stecken Sie bitte einen USB-Datenträger in den USB-Port und drücken Sie erst dann die Taste INPUT, um die Eingangsquelle auf **Media** (Medien) zu ändern. Drücken Sie die Taste ▼/▲, um im Quellenmenü **Media** (Medien) auszuwählen und danach die Taste OK, um ins zugehörige Untermenü zu wechseln.



Drücken Sie die Taste ◀/▶, um im Hauptmenü von **Media** (Medien) die Option auszuwählen, die Sie einstellen möchten und danach die Taste OK, um ins entsprechende Untermenü zu wechseln.

Fotomenü

Drücken Sie die Taste ◀/▶, um im Hauptmenü PHOTO (Foto) auszuwählen und danach die Taste **OK**, um ins zugehörige Untermenü zu wechseln.

Drücken Sie die Taste **Exit**, um ins vorherige Menü zurückzukehren bzw. das Hauptmenü zu verlassen.



Drücken Sie die Taste ◀/▶, um im Dateiauswahlmenü die Datei auszuwählen, die Sie ansehen möchten und danach die Schaltfläche, die aussieht wie eine Kamera, um dieses Bild anzuzeigen.

Wenn Sie eine Option auswählen, dann werden Ihnen am rechten Rand Dateiinformatoren und in der Bildschirmmitte eine Bildvorschau angezeigt.

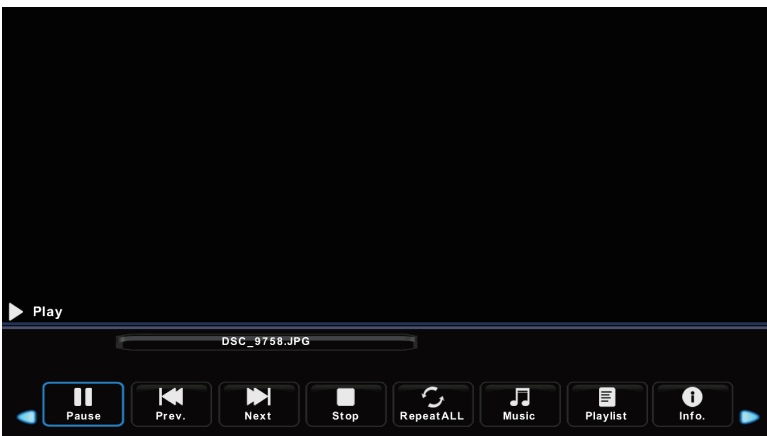

Musikmenü

Drücken Sie die Taste ◀/▶, um im Hauptmenü **MUSIC** (Musik) auszuwählen und danach die Taste **OK**, um ins zugehörige Untermenü zu wechseln.

Drücken Sie die Taste **Exit**, um ins vorherige Menü zurückzukehren bzw. das Hauptmenü zu verlassen.



Drücken Sie die Taste ◀/▶, um das Laufwerk auszuwählen, das Sie angezeigt haben möchten und danach die Taste **OK**, um es anzuzeigen.

Drücken Sie die Taste ◀/▶, um die Option Return (zurück) auszuwählen und zum vorherigen Menü zurückzukehren.



Filmmenü

Drücken Sie die Taste ◀/▶, um im Hauptmenü **MOVIE** (Filme) auszuwählen und danach die Taste **OK**, um ins zugehörige Untermenü zu wechseln.

Drücken Sie die Taste **Exit**, um ins vorherige Menü zurückzukehren bzw. das Hauptmenü zu verlassen.



Drücken Sie die Taste ◀/▶, um das Laufwerk auszuwählen, das Sie angezeigt haben möchten und danach die Taste **OK**, um es anzuzeigen.

Drücken Sie auf die Schaltfläche, die wie eine Filmklappe aussieht, um den ausgewählten Film wiederzugeben.

Drücken Sie auf die Schaltfläche Anzeige, um das momentan ausgeblendete Menü wieder anzeigen zu lassen und danach zum Bedienen die Taste **OK**.

Drücken Sie die Taste **Exit**, um ins vorherige Menü zurückzukehren bzw. das Hauptmenü zu verlassen.

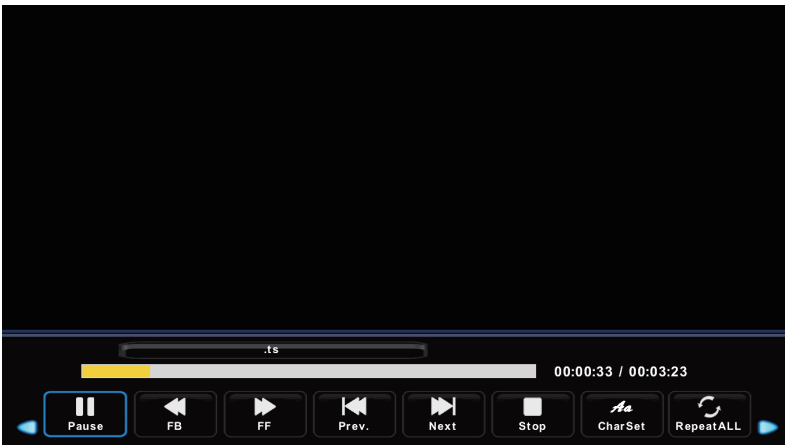

Textmenü

Drücken Sie die Taste ◀/▶, um im Hauptmenü TEXT auszuwählen und danach die Taste **OK**, um ins zugehörige Untermenü zu wechseln.

Drücken Sie die Taste **Exit**, um ins vorherige Menü zurückzukehren bzw. das Hauptmenü zu verlassen.



Drücken Sie die Taste ◀/▶, um das Laufwerk auszuwählen, das Sie angezeigt haben möchten und danach die Taste **OK**, um es anzuzeigen.

Drücken Sie die Taste ◀/▶, um die Option Return (zurück) auszuwählen und zum vorherigen Menü zurückzukehren.

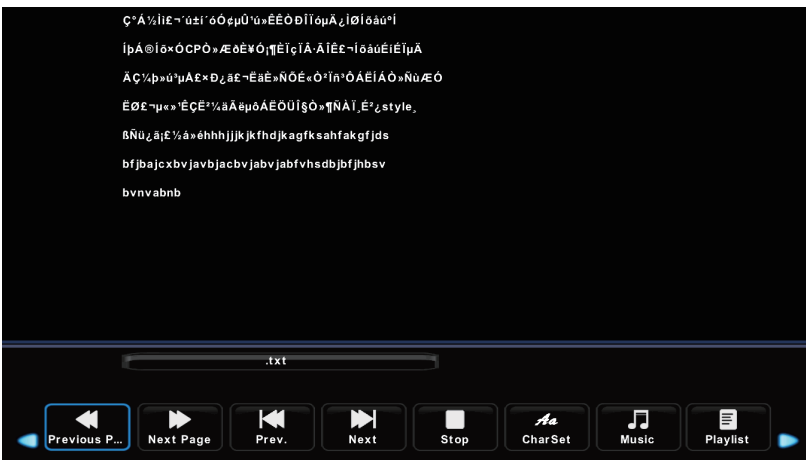

DVD-Bedienung

Grundbedienung

Drücken Sie am Fernseher oder auf der Fernbedienung die Ein/Aus-Taste und anschließend die Taste INPUT, um den Modus DVD auszuwählen.

Wenn sich keine Disc im DVD-Player befindet, dann wird auf dem Bildschirm „NO DISC“ (keine Disc) angezeigt.

Legen Sie entsprechend der nachfolgenden Abbildung eine Disc in das DVD-Fach. Berühren Sie nicht die Datenseite der Disc.

Halten Sie die Disc mit Ihren Fingern am Rand fest und legen Sie die Disc anschließend auf die DVD-Aufnahme. Der DVD-Player zieht danach die Disc automatisch ein.

Drücken Sie am Fernseher die Taste EJECT oder auf der Fernbedienung die Taste „▲“, um die Disc auszuwerfen.

Disc auswerfen

Wenn sich das Gerät nicht im DVD-Modus befindet, dann drücken Sie auf der Fernbedienung die Taste INPUT und wählen anschließend DVD aus. Drücken Sie nun die Taste OK.

Drücken Sie auf der Fernbedienung die Taste ▲. Die Disc wird nun ausgeworfen.

Rückkehr in den Tuner-Modus (fernsehen)

Drücken Sie auf der Fernbedienung die Taste INPUT. Es erscheint das Fenster INPUT SOURCE (Eingangsquellen). Wählen Sie hier DTV oder Satellite (Satellit) aus und bestätigen Sie anschließend mit der Taste OK.

DVD-Konfigurationsmodus

- I Der Konfigurationsmodus bietet Ihnen Seiten mit den Konfigurationsmenüs General Setup (allgemeine Einstellung), Audio Setup (Audioeinstellung), Dolby Digital, Setup (Einstellung) und Preference (bevorzugte Einstellung).
- I Die Auswahl der Menüpunkte im Einstellungsmenü erfolgt über die Navigationstasten, der Taste SETUP sowie der Taste OK.
- I Drücken Sie zuerst die Taste SETUP, um in das Menü SETUP (Einstellung) zu gelangen. Drücken Sie hier die Taste ►, um zur nächsten Ebene des Untermenüs zu gelangen.
- I Drücken Sie die Taste SETUP erneut, um das Einstellungsmenü zu verlassen.

Grundeinstellung

Bildschirm des Fernsehers

I 4:3 PS

Wählen Sie diese Option aus, wenn der DVD-Player an einem herkömmlichen Fernseher angeschlossen ist. Bilder im Breitbildformat werden angezeigt, allerdings werden einige Bereiche des Bildes automatisch abgeschnitten.

I 4:3 LB

Wählen Sie diese Option aus, wenn der DVD-Player an einem herkömmlichen Fernseher angeschlossen ist. Bilder im Breitbildformat werden vollständig angezeigt, allerdings mit einem schwarzen Rand oben und unten.

I 16:9

Wählen Sie diese Option aus, wenn der DVD-Player an einem Breitbildfernseher angeschlossen ist.

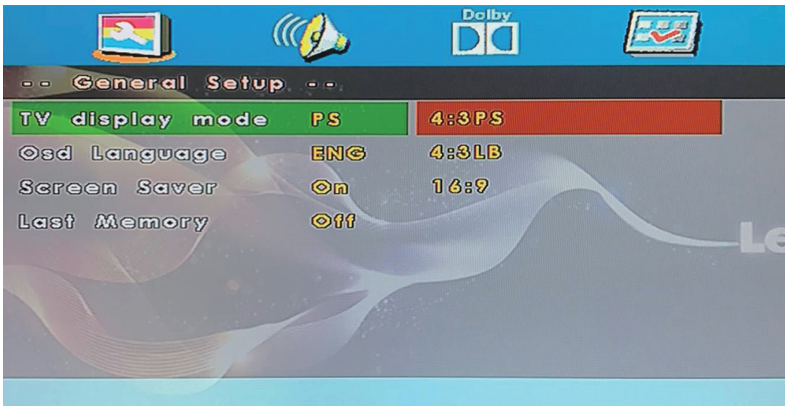

DVD-Bedienung

OSD-Sprache

Mit dieser Option wählen Sie die Bildschirmsprache aus.



Bildschirmschoner

Wenn die Wiedergabe des DVD-Players beendet oder ein Standbild für mehrere Minuten angezeigt wird, dann wird der Bildschirmschoner gestartet und die Bilder des Bildschirmschoners angezeigt. Dieser Bildschirmschoner kann den Bildschirm Ihres Fernsehers davor bewahren, beschädigt zu werden.

- I **On** (Aktivieren des Bildschirmschoners)
- I **Off** (Deaktivieren des Bildschirmschoners).

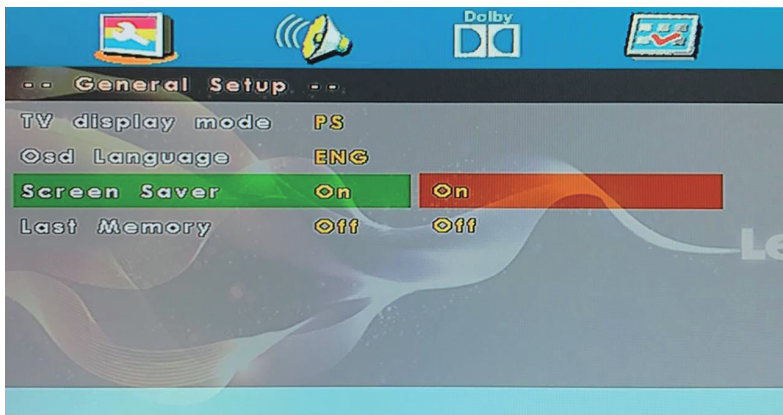

Gedächtnis

Hierdurch können Sie Last Memory (Gedächtnis) auf die Option „On“ (ein) und „Off“ (aus) setzen.

- I **On** (Gedächtnis aktivieren): Die Wiedergabe der DVD wird an der Stelle fortgesetzt, an der die Wiedergabe das vorherige Mal beendet wurde.
- I **Off** (Gedächtnis deaktivieren): Wenn Sie DVD auswählen, kann sich der Player nicht an die letzte Position erinnern.

DVD-Bedienung

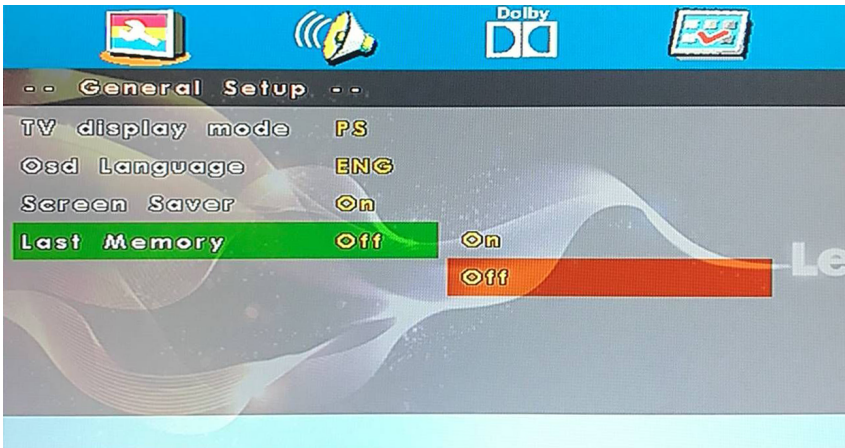

Audioeinstellung

- **Speaker Setup (Lautsprecherkonfiguration)**

Drücken Sie auf der Menüseite „Audio Setup“ (Audioeinstellung) die Taste „▼“, um die Option „Speaker Setup“ (Lautsprecherkonfiguration) auszuwählen und dann dort die Taste „OK ENTER“ oder „▶“ (Wiedergabe).

DVD-Bedienung

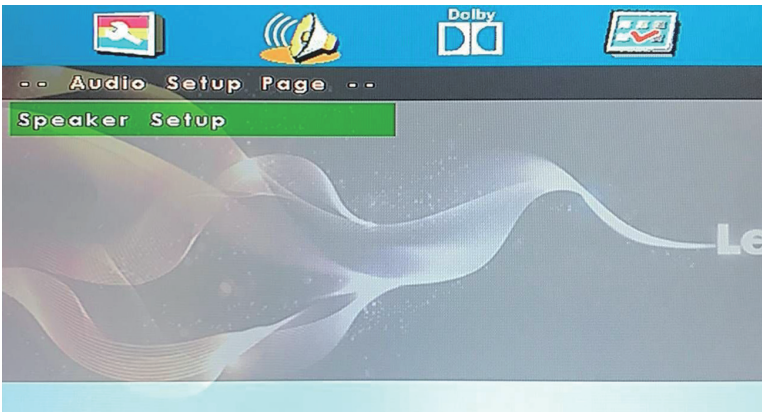

Downmix

- **Surround**

Das Ausgangssignal einer im Mehrspurverfahren aufgenommenen Disc wird in ein Ausgangssignal mit vorderem und hinterem, linken und rechten Kanal konvertiert.

- **Stereo**

Das Ausgangssignal einer im Mehrspurverfahren aufgenommenen Disc wird in ein Stereosignal konvertiert.

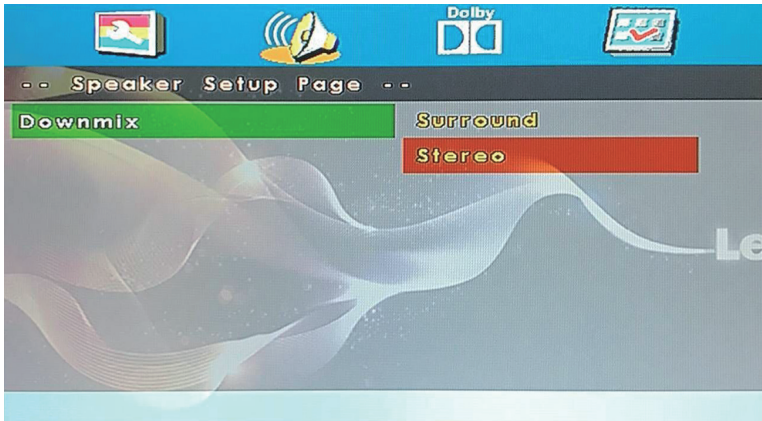

DVD-Bedienung

Dolby-Digital-Einstellung

Dynamic (Dynamik)

Mit dieser Option können Sie das Kompressionsverhältnis einstellen, um den Klangkontrast zu steuern.

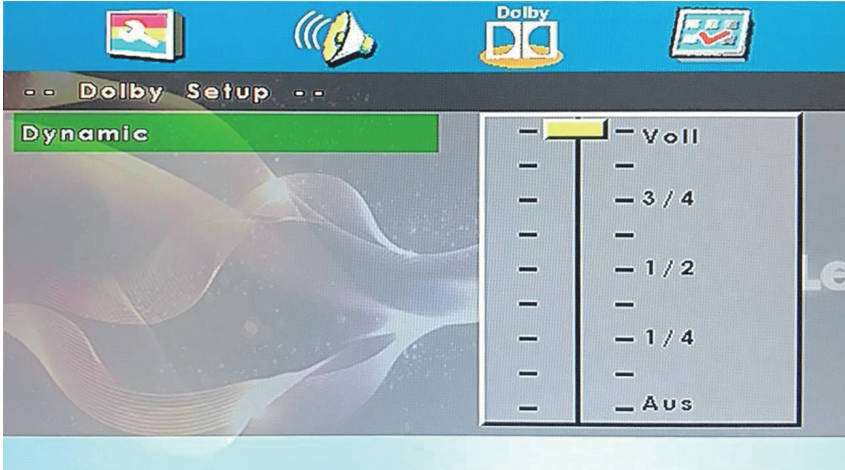

Bevorzugte Einstellung

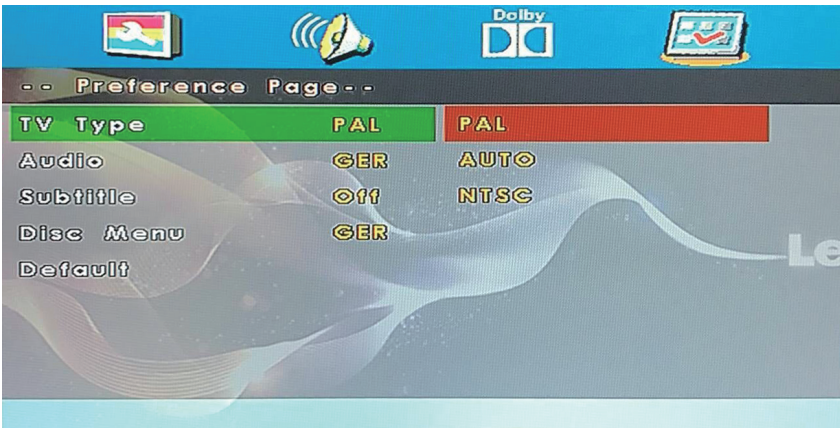

Drücken Sie zweimal **STOP**, um zu den bevorzugten Einstellungen zu wechseln. Befindet sich keine Disc im DVD-Player, wird NO Disc (Keine Disc) angezeigt.

TV-Typ

- **PAL**

Wählen Sie diese Option aus, wenn der DVD-Player an einem Fernseher mit dem Farbsystem PAL angeschlossen ist.

- **AUTOMATISCH**

Der DVD-Player stellt das Fernsehsystem entsprechend der in den DVD-Player eingelegten Disc automatisch ein.

- **NTSC**

Wählen Sie diese Option aus, wenn der DVD-Player an einem Fernseher mit dem Farbsystem NTSC angeschlossen ist.

Audio

Wenn sich nachfolgend aufgelistete Sprache auf der Disc befindet, dann können Sie die Disc in dieser Sprache wiedergeben lassen. Wenn nicht, dann wird die Sprache verwendet, die sich auf der Disc befindet.

DVD-Bedienung



Untertitel

Wenn sich nachfolgend aufgelistete Sprache auf der Disc befindet, dann kann der Untertitel in dieser Sprache angezeigt werden. Wenn nicht, dann wird die Sprache verwendet, die sich auf der Disc befindet.

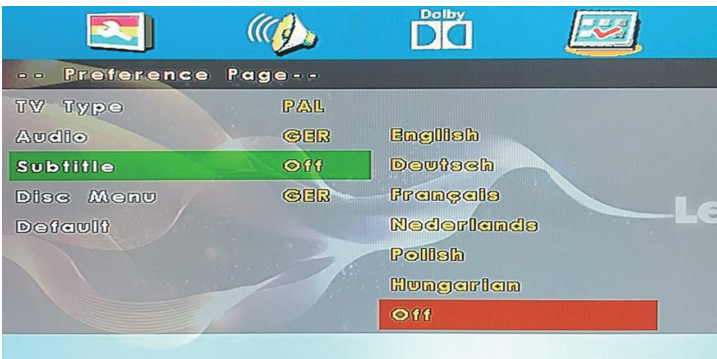

Discmenü

Wenn sich nachfolgend aufgelistete Sprache auf der Disc befindet, dann können Sie das Menü der Disc in dieser Sprache anzeigen lassen. Wenn nicht, dann wird die Sprache verwendet, die sich auf der Disc befindet.



1. Garantie

Lenco bietet Leistungen und Garantien im Einklang mit Europäischem Recht. Im Falle von Reparaturen (sowohl während als auch nach Ablauf der Garantiezeit) sollten Sie deshalb Ihren Einzelhändler kontaktieren.

Wichtiger Hinweis: Es ist nicht möglich, Geräte für Reparaturen direkt an Lenco zu schicken. Wichtiger Hinweis: Falls dieses Gerät von einem nicht autorisierten Kundendienst geöffnet oder darauf zugegriffen wird, erlischt die Garantie.

Dieses Gerät ist nicht für professionelle Zwecke geeignet. Falls das Gerät für professionelle Zwecke eingesetzt wird, erlöschen alle Garantieverpflichtungen seitens des Herstellers.

2. Haftungsausschluss

Aktualisierungen der Firmware und/oder Hardware-Komponenten werden regelmäßig durchgeführt. Daher können einige der Anweisungen, Spezifikationen und Abbildungen in dieser Dokumentation von Ihrer individuellen Situation abweichen. Alle in diesem Handbuch beschriebenen Elemente dienen nur zur Illustration und treffen auf Ihre individuelle Situation möglicherweise nicht zu. Aus der in diesem Handbuch getätigten Beschreibung können keine Rechtsansprüche oder Leistungsanforderungen geltend gemacht werden.

3. Entsorgung des Altgeräts



Dieses Symbol zeigt an, dass das entsprechende Produkt oder dessen Batterie in Europa nicht mit dem normalen Hausmüll entsorgt werden darf. Um die ordnungsgemäße Abfallbehandlung des Produkts und dessen Batterie zu gewährleisten, müssen diese im Einklang mit allen anwendbaren örtlichen Vorschriften zur Entsorgung von Elektrogeräten und Batterien entsorgt werden. Dabei helfen Sie, natürliche Ressourcen zu schonen und Umweltschutzstandards zur Verwertung und Entsorgung von Altgeräten aufrecht zu halten (Waste Electrical and Electronic Equipment Directive).

4. Service

Besuchen Sie bitte für weitere Informationen und unseren Kundendienst unsere Homepage www.lenco.com

Lenco Benelux BV, Thermiekstraat 1a, 6361 HB Nuth, The Netherlands.

Modèle n° : DVL-1662BK, DVL-1962BK, DVL-2262BK, DVL-2462BK
DVL-2862WH, DVL-2862BK, DVL-3252WH, DVL-3252BK
LED-1922BK, LED-2422BK, DVL-240, DVL-3242WH
DVL-3242BK, DVL-320BK, DVL-2822BK, LED-4022BK
LED-3222BK

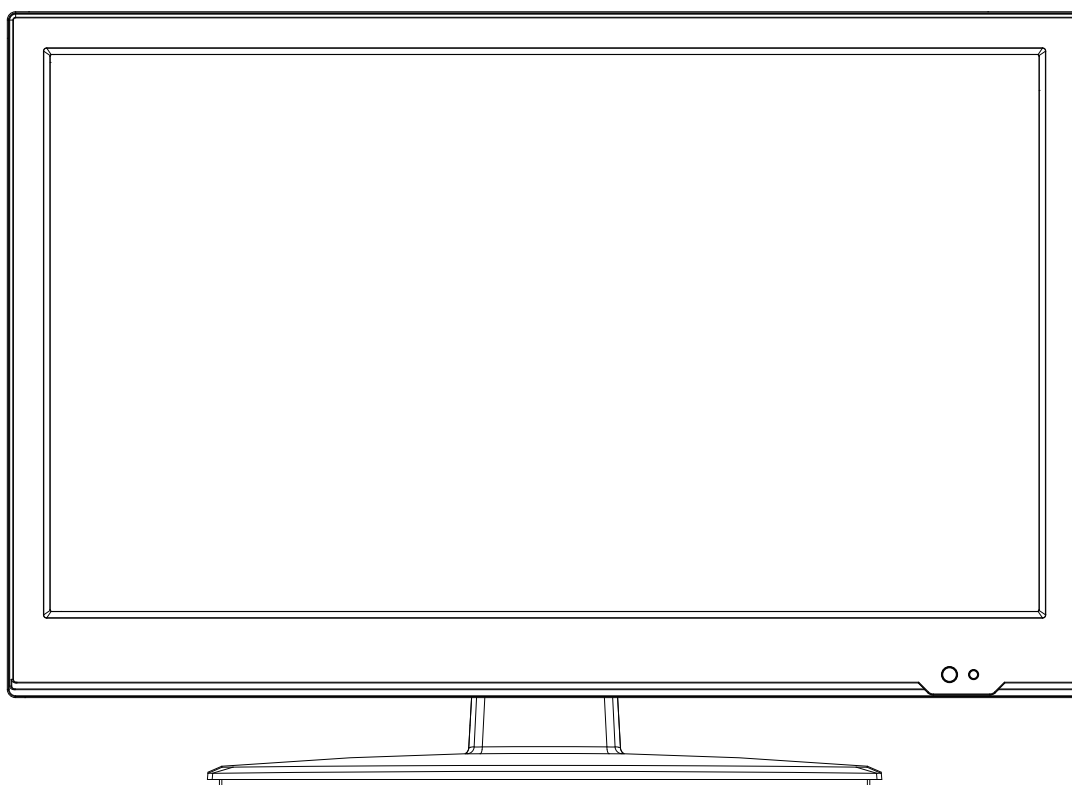

Lisez l'intégralité du mode d'emploi avant d'utiliser ce téléviseur et conservez-le en lieu sûr pour pouvoir le consulter par la suite.

Table des matières

Informations concernant la sécurité.....	3
Présentation du produit.....	7
Connexions.....	9
Télécommande.....	11
Fente d'interface commune.....	13
SÉLECTION D'UNE SOURCE D'ENTRÉE.....	14
Première installation.....	15

Informations concernant la sécurité

CONSIGNES DE SÉCURITÉ IMPORTANTES : LISEZ-LES ATTENTIVEMENT AVANT UTILISATION.

Notez ces remarques relatives à la sécurité figurant à l'arrière du téléviseur.



ATTENTION : AFIN D'ÉVITER UNE DÉCHARGE ÉLECTRIQUE, N'ENLEVEZ AUCUNE VIS DU COUVERCLE, L'APPAREIL NE CONTIENT AUCUN ÉLÉMENT RÉPARABLE PAR L'UTILISATEUR, CONFIEZ TOUTE RÉPARATION À UN TECHNICIEN QUALIFIÉ.



Ce symbole indique la présence d'instructions importantes sur l'utilisation et l'entretien dans la documentation qui accompagne l'appareil.



Ce symbole indique la présence de tensions dangereuses dans l'appareil constituant un risque de choc électrique.

Conservez ce mode d'emploi

- N'utilisez pas ce téléviseur à proximité de l'eau.
- Nettoyez-le uniquement avec un chiffon doux légèrement humide.
- N'obstruez pas les ouvertures de ventilation.
- Installez-le conformément au guide de prise en main rapide et ce mode d'emploi.
- Protégez le cordon d'alimentation pour que personne ne puisse marcher dessus et qu'il ne soit pas écrasé en particulier au niveau des fiches et là où elles sortent du téléviseur.
- Ne laissez pas le cordon d'alimentation pendre du bord d'une table.
- Débranchez ce téléviseur pendant les orages ou si vous ne l'utilisez pas pendant une longue période.



AVERTISSEMENT ! AFIN DE RÉDUIRE LE RISQUE D'INCENDIE OU DE CHOC ÉLECTRIQUE, N'EXPOSEZ PAS CE TÉLÉVISEUR À LA PLUIE OU À L'HUMIDITÉ. N'EXPOSEZ PAS CE TÉLÉVISEUR À DES ÉGOUTTEMENTS D'EAU OU À DES ÉCLABOUSSURES ET NE PLACEZ AUCUN OBJET REMPLI DE LIQUIDE SUR LE TÉLÉVISEUR.

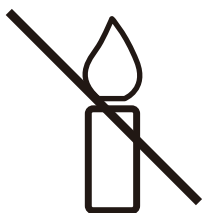

Avertissement

Afin d'éviter la propagation des flammes, n'approchez jamais les bougies ou les autres flammes nues du produit.

ATTENTION :

L'utilisation de commandes ou de réglages ou l'exécution de procédures autres que ceux spécifiés dans ce manuel peut entraîner une exposition à des rayonnements dangereux.

Cet appareil ne doit pas être réglé ou réparé par quiconque d'autre que du personnel qualifié.

PRÉCAUTIONS AVANT UTILISATION

GARDEZ CES INSTRUCTIONS À L'ESPRIT :

1. N'utilisez pas cet appareil près de l'eau.
2. Nettoyez-le uniquement avec un chiffon doux légèrement humide.
3. Ne couvrez pas et n'obturez pas les ouvertures de ventilation. Lorsque vous placez l'appareil sur une étagère, laissez 5 cm (2") d'espace libre tout autour de l'appareil.
4. Installez-le conformément au mode d'emploi fourni.
5. Ne marchez pas sur l'adaptateur secteur ou ne le coincez pas. Faites très attention, en particulier près des fiches et du point de sortie du câble. Ne placez pas d'objets lourds sur l'adaptateur secteur, car ils pourraient l'endommager. Gardez l'appareil hors de portée des enfants ! Ils pourraient se blesser gravement s'ils jouent avec le câble d'alimentation.
6. Débranchez cet appareil pendant les orages ou lorsqu'il n'est pas utilisé pendant une longue durée.
7. Gardez l'appareil à l'écart des sources de chaleur comme les radiateurs, chauffages, fours, bougies et autres produits générant de la chaleur.
8. Évitez d'utiliser l'appareil à proximité de champs magnétiques puissants.
9. Des décharges électrostatiques peuvent perturber le fonctionnement normal de cet appareil. Quand cela se passe, il suffit de réinitialiser et de redémarrer l'appareil en suivant le manuel d'instructions. Pendant le transfert du fichier, manipulez l'appareil avec précaution et faites-le fonctionner dans un environnement sans électricité statique.
10. Mise en garde ! N'introduisez jamais un objet dans l'appareil par les ouvertures et les fentes de ventilation. Étant donné que des tensions élevées sont présentes à l'intérieur du produit, l'insertion un objet peut entraîner une électrocution et/ou court-circuiter les composants internes. Pour les mêmes raisons, ne versez pas de l'eau ou un liquide sur le produit.
11. Ne l'utilisez pas dans des endroits humides tels qu'une salle de bain, une cuisine pleine de vapeur ou à proximité d'une piscine.
12. N'utilisez pas cet appareil lorsque de la condensation est possible.
13. Bien que ce dispositif soit fabriqué avec le plus grand soin et contrôlé à plusieurs reprises avant de quitter l'usine, il est toujours possible que des problèmes se produisent, comme avec tous les appareils électriques. Si l'appareil émet de la fumée, une accumulation de chaleur excessive ou un phénomène inattendu, débranchez immédiatement la fiche d'alimentation du secteur.
14. Une ventilation suffisante de l'appareil doit être toujours assurée !
15. Cet appareil doit fonctionner avec la source d'alimentation indiquée sur la plaque signalétique. Si vous n'êtes pas sûr du type d'alimentation utilisé chez vous, consultez votre revendeur ou le fournisseur d'électricité local.
16. La prise secteur doit être installée près de l'appareil et doit être facilement accessible.
17. Ne surchargez pas les prises de courant ou les rallonges. Une surcharge peut entraîner un incendie ou une électrocution.
18. Les appareils à la norme de construction de classe 1 doivent être branchés à une prise de courant disposant d'une connexion protectrice à la terre.
19. Les appareils à la norme de construction de classe 2 ne nécessitent pas de connexion à la terre.
20. Tenez-le à l'abri des rongeurs. Les rongeurs adorent mordre les cordons d'alimentation.

Informations concernant la sécurité

21. Tirez toujours sur la fiche pour débrancher le cordon de la prise secteur. Ne tirez pas sur le cordon d'alimentation. Cela pourrait provoquer un court-circuit.
22. Évitez de placer l'appareil sur des surfaces sujettes aux vibrations ou aux chocs.
23. Pour protéger l'appareil en cas d'orage, débranchez le cordon d'alimentation secteur.
24. Si l'appareil n'est pas utilisé pendant une période prolongée, débranchez l'adaptateur du secteur pour des raisons de sécurité.
25. Pour nettoyer l'appareil, servez-vous d'un chiffon doux et sec. N'utilisez pas de solvant ni d'autre liquide à base de pétrole. Pour enlever les taches importantes, vous pouvez vous servir d'un chiffon humide imbibé d'une solution de détergent diluée.
26. Le fournisseur n'est pas responsable des dommages ou pertes de données causés par un dysfonctionnement, une utilisation abusive, une modification de l'appareil ou un remplacement des piles.
27. N'interrompez pas la connexion lorsque l'appareil formate ou transfère des fichiers. Sinon, les données pourraient être endommagées ou perdues.
28. La clé USB doit être branchée directement sur l'appareil. N'utilisez pas un câble d'extension USB, car cela peut causer des interférences entraînant des pertes de données.
29. L'appareil ne doit pas être exposé à des écoulements ou des éclaboussures et aucun objet contenant un liquide, tel qu'un vase, ne doit être posé sur ou près de l'appareil.
30. Pour que l'alimentation soit parfaitement déconnectée, la fiche d'alimentation de l'appareil doit être débranchée de la prise secteur.
31. La fiche de l'appareil ne doit pas être obstruée ou doit être facilement accessible pendant l'utilisation.
32. Les piles ne doivent pas être exposées à une chaleur excessive telle que la lumière du soleil, des flammes, etc.
33. Laissez un espace de 10 cm tout autour de l'appareil pour assurer une ventilation suffisante.
34. L'aération ne doit pas être bloquée en obstruant les orifices d'aération avec des objets tels que des journaux, des nappes, des rideaux, etc.
35. Ne posez pas de source de flamme nue, telle qu'une bougie allumée, sur l'appareil.
36. Veuillez considérer les questions environnementales lors de la mise au rebut des piles.
37. L'appareil doit être utilisé uniquement sous des conditions climatiques modérées, évitez un environnement extrêmement froid ou chaud.
38. La plaque signalétique se situe sous l'appareil.
39. Cet appareil n'est pas destiné à être utilisé par des personnes (enfants compris) souffrant de handicaps physiques, sensoriels ou mentaux, ou manquant d'expérience et de connaissances, sauf si elles sont sous surveillance ou ont reçu des instructions sur l'utilisation correcte de l'appareil par la personne qui est responsable de leur sécurité.
40. Cet appareil est réservé à un usage privé, et non pas à un usage commercial ni industriel.
41. Vérifiez que l'appareil est en position stable. La garantie ne couvre pas les dégâts occasionnés par l'utilisation de cet appareil en position instable ou par la non-observation de tout autre avertissement ou précaution contenus dans ce mode d'emploi.
42. Ne retirez jamais le boîtier de l'appareil.
43. Ne placez jamais cet appareil sur un autre appareil électrique.
44. N'utilisez et ne rangez pas ce produit au soleil, à la chaleur, à la poussière ou à des vibrations excessives.
45. N'utilisez pas d'eau ou d'autres liquides pour nettoyer ce produit.
46. Ne bloquez ni ne recouvrez les fentes et orifices de ce produit.
47. N'insérez pas de corps étrangers dans les fentes ni dans les trous du produit.
48. Ne laissez pas les sacs en plastique à la portée des enfants.

49. Vérifiez que la tension figurant sur la plaque signalétique de votre appareil correspond à celle de votre secteur (la plaque signalétique se situe à l'arrière de l'appareil).
50. Protégez le cordon d'alimentation (personne ne doit marcher dessus et il ne doit pas être pincé en particulier au niveau des prises), les prises de courant et le point où les prises sortent de l'appareil.
51. Utilisez uniquement les accessoires recommandés par le fabricant.
52. Confiez l'entretien et les réparations à un personnel qualifié. Une réparation est nécessaire lorsque l'appareil a été endommagé d'une quelconque façon telle qu'un cordon d'alimentation ou une prise endommagés, lorsqu'un liquide a été renversé ou des objets ont été introduits dans l'appareil, lorsque l'appareil a été exposé à la pluie ou à l'humidité, lorsqu'il ne fonctionne pas correctement ou lorsque l'appareil est tombé.
53. N'utilisez pas un cordon ou une fiche d'alimentation endommagé ni une prise desserrée. Vous risqueriez de causer un incendie ou une décharge électrique.



Une exposition prolongée aux sons puissants des lecteurs personnels de musique peut entraîner une perte temporaire ou permanente de l'ouïe.

INSTALLATION

- Déballez toutes les pièces et enlevez le matériau de protection.
- Ne connectez pas l'unité au secteur avant d'avoir vérifié la tension du secteur et avant que toutes les autres connexions n'aient été effectuées.
- Ne couvrez pas les orifices de ventilation et assurez-vous qu'un espace de plusieurs centimètres est présent autour de l'appareil aux fins de l'aération.

Avertissement concernant le climat :

Cet appareil est conçu uniquement pour une utilisation en toute sécurité dans un climat tempéré. Une utilisation dans un climat tropical peut provoquer une électrocution ou un incendie.

Icône	Description
	Alimentation électrique : CA uniquement
	Symbole de classe II
100-240 V~	Tension d'alimentation nominale

Présentation du produit

Front View

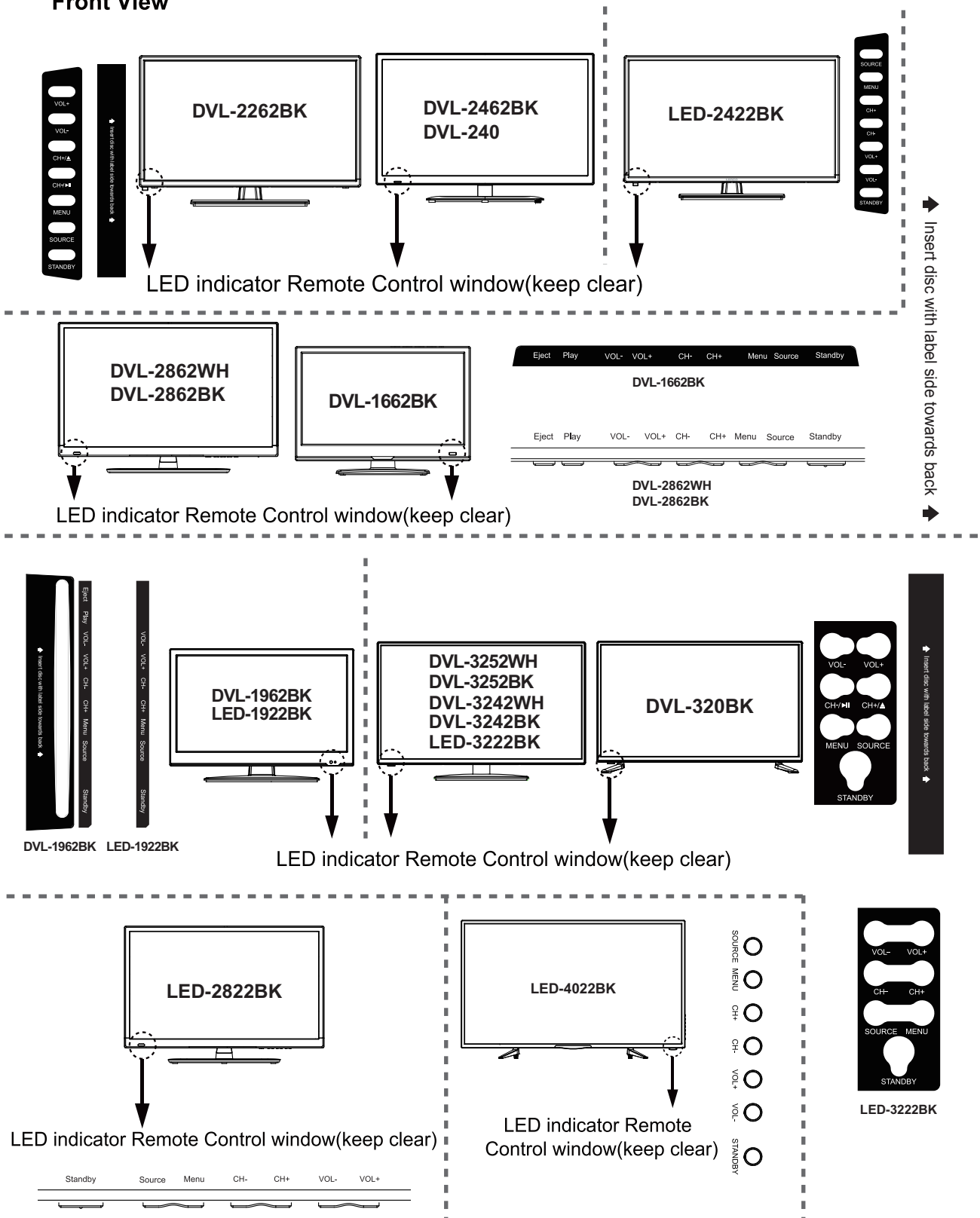

Présentation du produit

EN	FR
Front View	Vue avant
LED indicator Remote Control window (keep clear)	Témoin lumineux du récepteur de la télécommande (garder dégagé)
Insert disc with label side towards back	Insérez un disque avec la face imprimée vers l'arrière

La fonctionnalité des boutons du téléviseur est décrite ci-dessous.

EJECT : Pour éjecter le disque.

PLAY : Pour lire/mettre en pause la lecture du disque.

VOL+/VOL- : Appuyez dessus pour régler le volume.

Ils servent également à aller à gauche/droite sur l'écran du menu OSD.

Le bouton **VOL+** permet d'aller au menu suivant.

CH+/CH- : Appuyez dessus pour rechercher les chaînes.

Ils servent également à monter descendre sur l'écran du menu OSD.

MENU : Appuyez dessus pour accéder au menu OSD. Rappuyez pour quitter le menu.

INPUT : Appuyez dessus pour sélectionner la source.

MARCHE/ARRÊT : Pour basculer entre le mode veille/arrêt et marche.

Connexions

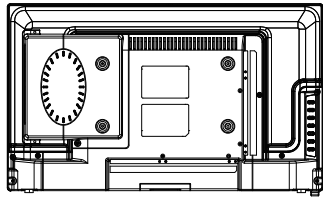

DVL-2262BK

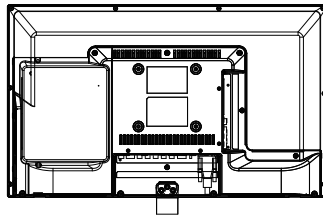

DVL-2462BK, DVL-240

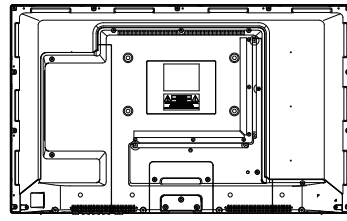

DVL-2862WH, DVL-2862BK

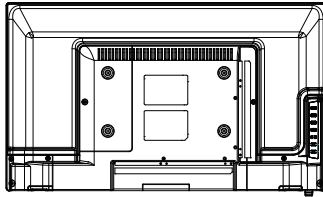

LED-2422BK

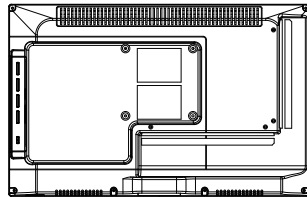

DVL-1962BK

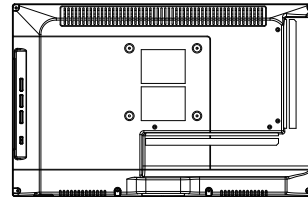

LED-1922BK

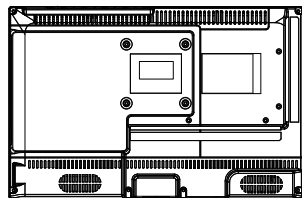

DVL-1662BK

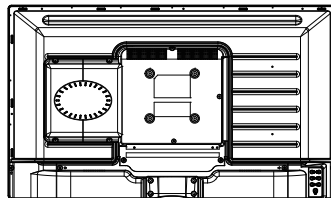

DVL-3252BK, DVL-3252WH
DVL-3242BK, DVL-3242WH
DVL-320BK

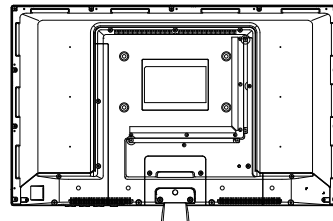

LED-2822BK

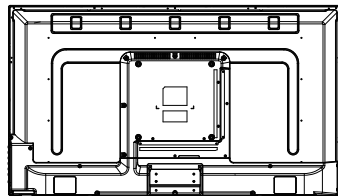

LED-4022BK

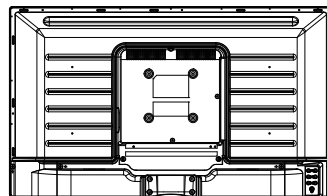

LED-3222BK

ONLY DVL-3252BK, DVL-3252WH
DVL-3242BK, DVL-3242WH
DVL-320BK



ONLY LED-2822BK

ONLY LED-4022BK
LED-3222BK

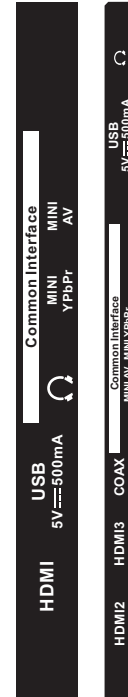

Connexions

EN	FR
Common Interface	Interface commune
ONLY DVL-3252BK, DVL-3252WH, DVL-3242BK, DVL-3242WH, DVL-320BK, LED-2822BK	DVL-3252BK ET DVL-3252WH ET DVL-3242BK ET DVL-3242WH, DVL-320BK, LED-2822BK UNIQUEMENT

DC : Branchement à l'adaptateur secteur ou à l'allume-cigare CC 12 V.

 : Pour brancher un casque, des écouteurs ou un autre matériel audio.

VGA : Pour l'affichage sur un PC. Pour brancher une fiche de sortie analogique à 15 broches D-Sub du PC.

SCART : Branchez-les à une borne de sortie vidéo SCART d'un lecteur de DVD ou d'un autre appareil.

PC-IN : Pour brancher une fiche de sortie audio du PC.

DVB-S2 : Pour brancher un signal satellite.

RF : Pour brancher une fiche d'antenne sur une prise murale avec le câble coaxial RF.

COAX : Sortie audio numérique vers récepteur AV.

HDMI : Pour brancher la fiche HDMI d'un lecteur DVD ou d'un autre appareil.

USB : Pour brancher une clé USB pour données multimédia

MINI AV : Branchez-le à la borne de sortie audio et vidéo d'un lecteur de DVD ou d'un autre appareil avec un câble de conversion. (connecteurs audio partagés avec YPbPr)

MINI YpbPr : Branchez-le à la borne de sortie vidéo YPbPr d'un lecteur de DVD ou d'un autre appareil avec un câble de conversion.

Common Interface : Emplacement CI.

Télécommande

La télécommande utilise l'infrarouge (IR). Pointez-la vers l'avant de la TV LED. La télécommande peut mal fonctionner si vous l'utilisez hors de portée ou hors de l'angle.



POWER : Pour mettre la TV en marche/veille.

MUTE : Appuyez dessus pour couper le son. Rappuyez dessus ou appuyez sur VOL+ pour rétablir le son.

ASPECT : Pour régler la taille de l'image.

CH/LIST : Pour afficher la liste des programmes.

SUBTITLE : Pour activer/désactiver l'affichage des sous-titres en mode DTV et en mode DVD.

EPG: Guide électronique des programmes télé et radio (selon la chaîne ou station).

REP : Pour recommencer la lecture du titre ou du chapitre.

▲ : Pour charger/éjecter un disque DVD.

■ : Pour arrêter le programme.

◀◀ : Chapitre précédent.

▶▶ : Chapitre suivant.

|| : Pour mettre en pause le programme.

▶ : Pour lire le programme.

◀◀ : Retour rapide.

▶▶ : Avance rapide.

INPUT : Appuyez dessus pour afficher le menu de source d'entrée.

DISPLAY : Appuyez dessus pour afficher les informations du mode en cours.

MENU : Menu de réglage du système.

EXIT : Pour quitter le menu OSD.

FAV : Pour afficher la liste des programmes favoris.

PAVE NUMÉRIQUE

Appuyez sur les boutons 0 à 9 pour sélectionner directement une chaîne de TV pendant que vous regardez la TV.



Pour revenir à la dernière chaîne regardée.

TOUCHES DIRECTIONNELLES (▲/▼/◀/▶/OK)

Pour naviguer dans les menus à l'écran et à régler les paramètres système selon vos préférences.

Télécommande



CH ▲/▼ : Pour naviguer entre les chaînes stockées.

VOL▲/▼ : Pour régler le volume.

PICTURE : Pour sélectionner le mode d'image.

NICAM/A2 : Pour sélectionner TV Nicam/A2.

SOUND : Pour sélectionner le mode audio.

SLEEP : Autonomie.

SCREEN : Pour activer/désactiver l'affichage d'écran en mode de musique USB.

TV/TXT : Pour activer/désactiver l'affichage du télétexte.

CANCEL : Pour annuler l'affichage du télétexte.

REVEAL : Pour afficher les textes cachés.

HOLD : Pour arrêter ou continuer la sous-page en cours.

SIZE : Appuyez dessus pour voir la moitié supérieure de la page en taille double, et appuyez dessus pour voir la moitié inférieure de la page en taille double. Rappuyez dessus pour revenir à la taille normale.

SUBPAGE : Appuyez dessus pour accéder aux sous-pages, et appuyez pour annuler.

INDEX : Pour aller à l'index.

Boutons colorés : Raccourcis : suivre les liens colorés dans le texte

REMARQUE : Les boutons ci-dessous s'appliquent aux modèles DVL-1662BK, DVL-1962BK, DVL-2262BK, DVL-2462BK, DVL-2862WH, DVL-2862BK, DVL-3252WH, DVL-3252BK, DVL-240, DVL-3242WH, DVL-3242BK

SETUP : Configuration du système DVD.

D-MENU : Liste de lecture DVD/menu du disque.

TITLE : Titre du DVD.

PRO : Pour modifier le programme et lancer la lecture.

LAN : Pour sélectionner la langue du disque DVD.

A-B : Pour sélectionner et lire le paragraphe préféré du programme DVD en appuyant deux fois sur cette touche à son début et à sa fin.

GOTO : Pour lire votre titre/chapitre/piste préféré.

SLOW : Pour lire des programmes DVD au ralenti.

Fente d'interface commune

UTILISATION DE VOTRE INTERFACE COMMUNE

Ce téléviseur dispose d'une fente CI+ et est compatible avec les normes numériques suivantes : DVB-T, DVB-S [S2] et DVB-C.

Interface commune

La fente d'interface commune (CI+) est conçue pour accepter des modules d'accès conditionnel (CAM) et des cartes à puce permettant de regarder des programmes de télévision payants et d'accéder à des services supplémentaires. Contactez votre fournisseur de services de télévision payants pour obtenir plus d'informations sur les modules et les abonnements.

REMARQUE : Les modules d'accès conditionnel et les cartes à puce sont vendus séparément.

AVERTISSEMENT ! ÉTEIGNEZ VOTRE TÉLÉVISEUR AVANT D'INSÉRER UN MODULE DANS LA FENTE D'INTERFACE COMMUNE, PUIS INSÉREZ LA CARTE À PUCE DANS LE CAM.

CI+ Slot

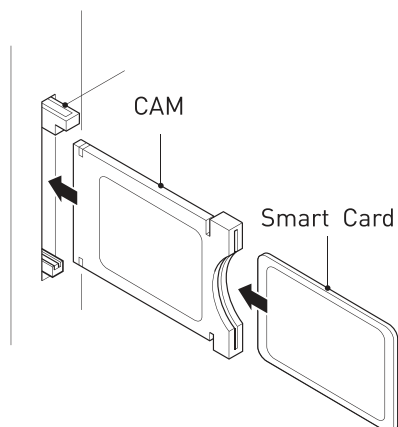

EN	FR
CI+ Slot	Emplacement CI
CAM	CAM
Smart Card	Carte à puce

1. Allumez le téléviseur et assurez-vous que la source « DTV » est sélectionnée.
2. Si le CAM est détecté, le téléviseur affiche le message suivant à l'écran. « Common Interface Module inserted (Module de l'interface commune inséré) ». Patientez quelques instants jusqu'à ce que la carte soit activée.
3. Sélectionnez la chaîne numérique payante appropriée.
4. Les informations détaillées de la carte à puce utilisée sont affichées.
5. Appuyez sur la touche OK pour accéder au menu de la carte. Reportez-vous au manuel d'instructions du module pour plus de détails.
6. Lorsque le module est enlevé, le message suivant s'affiche à l'écran. « Common Interface module removed (Module de l'interface commune enlevé) ».

SÉLECTION D'UNE SOURCE D'ENTRÉE



(Le modèle sans DVD)



(seulement DVL-3252WH, DVL-3252BK, DVL-3242WH, DVL-3242BK, DVL-320BK)

Appuyez sur le bouton INPUT pour afficher la liste des sources d'entrée.

Appuyez sur ▼/▲ ou OK pour sélectionner la source d'entrée voulue.

Appuyez sur le bouton OK pour accéder à la source d'entrée.

Appuyez sur le bouton EXIT pour quitter le menu.

Première installation

Branchez un câble RF sur l'entrée de la TV appelée « RF-In » et sur la prise d'antenne de la TV.

1. Appuyez sur le bouton menu
2. Appuyez sur le bouton ►, accéder à la page « SETUP » (CONFIGURATION), choisissez « First Time Installation » (Installation initiale) en appuyant sur le bouton ►.

Sélectionner la langue

Appuyez sur le bouton ◀/▶ pour sélectionner la langue à utiliser pour les menus et les messages.

Sélectionner un pays

Appuyez sur le bouton ▼/▲ pour mettre en surbrillance le pays dans le menu.

Appuyez sur le bouton ◀/▶ pour sélectionner le pays voulu.

Appuyez sur OK pour la syntonisation automatique.

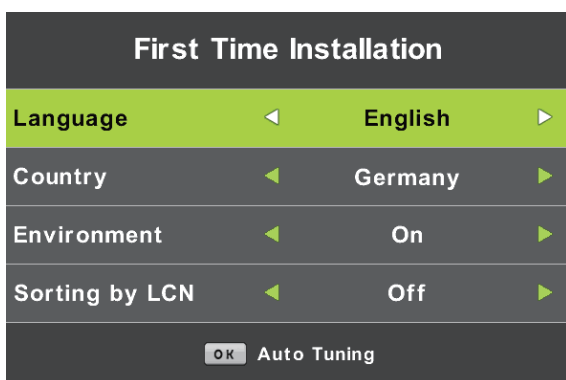

Type de syntonisation : Sélectionnez le type de syntonisation DTV+ATV ou DTV, vous pouvez choisir parmi Antenne (DVB-T) ou Câble (DVB-C) dans « Digital Type » (type numérique).

Syntonisation automatique d'antenne (DVB-T) :

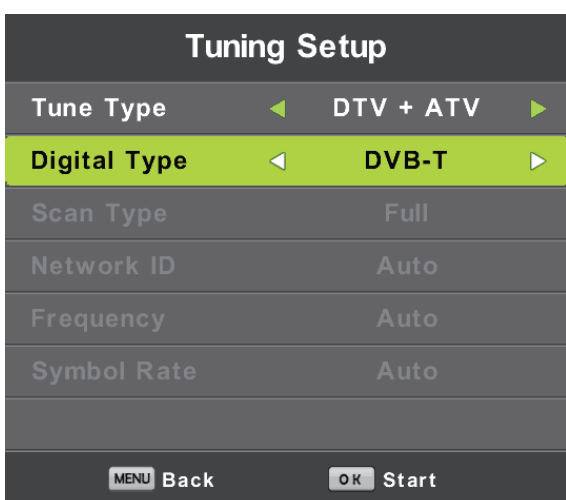

Sélectionnez DTV+ATV dans « Tune Type » (type de syntonisation), et DVB-T en type numérique, puis appuyez sur OK pour lancer la syntonisation.

Syntonisation automatique de câble (DVB-C) :

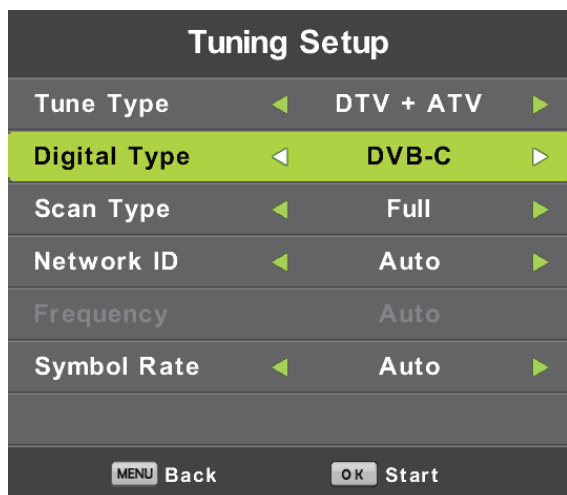

Sélectionnez DVB-C dans « Digital Type » (type numérique) :

Il y a 2 options pour le « Scan Type » (type de recherche) DVB-C :

1. Complet : Sélectionnez « FULL » (COMPLET) dans « Scan Type » (type de syntonisation) et choisissez « OK » pour lancer la recherche automatique des chaînes.
2. Recherche de réseau : Sélectionnez « Network Scan » (Recherche de réseau) dans « Scan Type » (Type de recherche), saisissez le numéro de l'identifiant de réseau de la chaîne, choisissez la fréquence, puis appuyez sur « OK » pour trouver la chaîne de TV spécifique. (Vous devez connaître l'identifiant de réseau + la fréquence + le débit de symboles qui sont indiqués par votre fournisseur de TV).

Satellite (syntonisation automatique) :

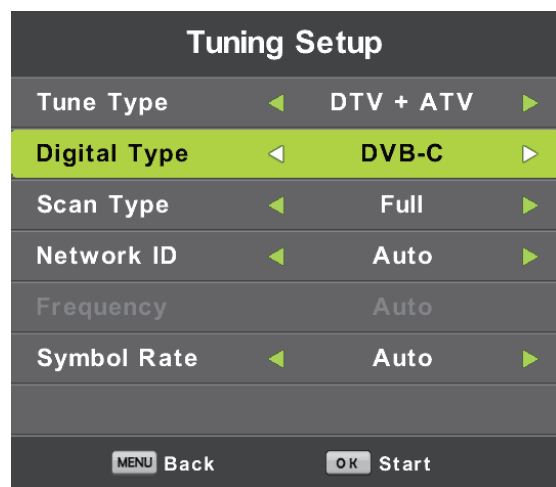

Sélectionnez « Satellite » dans « Digital Type » (type numérique) :

Les commandes dans le menu de syntonisation automatique de satellite figurent dans le tableau suivant :

Option	Valeur
Satellite	Sélectionnez votre satellite
Mode rech	Le réseau recherche autom. toutes les chaînes à partir de ce satellite
Type service	Le DTV stocke uniquement des chaînes de TV

Cette TV stocke au max. 2000 chaînes satellite (DTV + radio + données). Si vous syntonisez 2 satellites, syntonisez-en un d'abord, puis supprimez les chaînes non voulues. Une fois que vous avez terminé, commencez à syntoniser le deuxième satellite. Sinon, la syntonisation ne stockera pas toutes les chaînes à partir du deuxième satellite, car la limite est de 2000 chaînes par satellite-syntoniseur.

Téléchargez le mode d'emploi complet sur Lenco.com/

Fonctionnement du menu principal

Menu des chaînes

Appuyez sur le bouton **MENU** pour afficher le menu principal. Appuyez sur les boutons ◀/▶ pour sélectionner **CHANNEL** (CANAL) dans le menu principal.



(S'applique au DVL-3252WH, DVL-3252BK)

1. Appuyez sur les boutons ▼/▲ pour sélectionner l'option que vous souhaitez régler dans le menu **CHANNEL** (CANAL).
2. Appuyez sur le bouton **OK** pour sélectionner.
3. Après avoir terminé votre réglage, appuyez sur le bouton **OK** pour enregistrer et revenir au menu précédent.

Auto Tuning (Syntonisation automatique)

Reportez-vous aux pages 13 et 14.

ATV Manual Tuning (Syntonisation manuelle ATV)

Appuyez sur MENU, puis choisissez ATV Manual Tuning (Syntonisation manuelle ATV).



Current CH (chaîne actuelle)
Réglez le numéro de chaîne.

Color System (Système couleur)
Sélectionnez le système de couleurs
(Système disponible : AUTO, PAL, SECAM)

Sound System (Sonorisation)
Sélectionnez la sonorisation

Fine-Tune (Réglage fin)
Réglez la fréquence du canal de manière fine.

Search (Recherche)
Commencez la recherche en appuyant sur le bouton ►.
Une fois la chaîne trouvée, elle est automatiquement mise en mémoire.
Répétez l'étape en changeant le numéro de chaîne.

DTV Manual Tuning (Syntonisation manuelle DTV)

Syntonisation manuelle DVB-T :

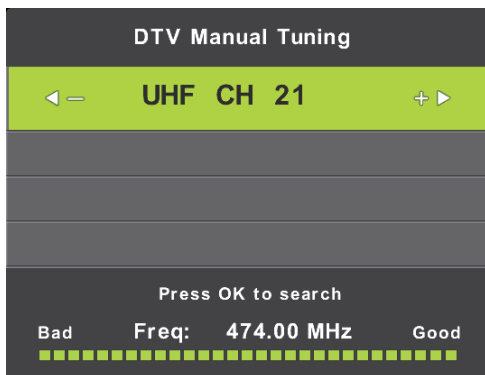

Accédez à la syntonisation manuelle DTV. Appuyez sur les boutons ◀/▶ pour régler la chaîne et appuyez sur le bouton OK pour syntoniser manuellement.

Syntonisation manuelle DVB-C :



Accédez à la syntonisation manuelle CADTV. Appuyez sur les boutons ▲/▼ pour sélectionner l'élément et appuyez sur les boutons ◀/▶ pour régler « Frequency (Fréquence) », « Symbol (Symbole) », « QAM Type (Type QAM) » et appuyez sur le bouton OK pour effectuer un réglage manuel.

Program Edit (Modif. prog.)

Appuyez sur les boutons ▼/▲ pour sélectionner Program Edit (Modification de programme), puis sur le bouton **OK** pour accéder au sous-menu.



La touche à trois couleurs est celle de raccourci correspondant à la programmation des chaînes. Appuyez d'abord sur ▼/▲ pour sélectionner la chaîne que vous souhaitez sélectionner, puis :

Appuyez sur le bouton **rouge** pour supprimer le programme dans la liste.

Appuyez sur le bouton **jaune** pour mettre la chaîne dans la liste des favoris.

Appuyez sur le bouton **bleu** pour sauter la chaîne sélectionnée.

Appuyez sur le bouton **Fav** pour ajouter la chaîne à votre liste de favoris où l'en supprimer. (Votre téléviseur sautera automatiquement la chaîne lorsque vous utilisez CH +/- pour voir les chaînes.)

Signal Information (Informations sur le signal)

Appuyez sur les boutons ▼/▲ pour sélectionner **Signal Information** (Informations sur le signal), puis sur le bouton **OK** pour afficher les informations détaillées du signal. Cette fonctionnalité n'est disponible qu'en présence d'un signal en mode DTV.



Menu Image

Appuyez sur le bouton **MENU** pour afficher le menu principal. Appuyez sur les boutons ◀/▶ pour sélectionner **PICTURE** (IMAGE) dans le menu principal.

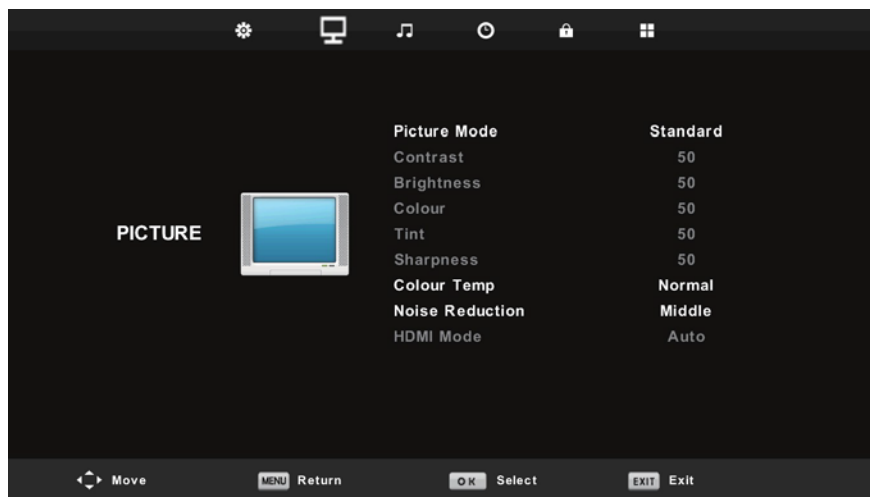

1. Appuyez sur les boutons ▼/▲ pour sélectionner l'option que vous souhaitez ajuster dans le menu **PICTURE** (IMAGE).
2. Appuyez sur le bouton **OK** pour régler.
3. Après avoir terminé votre réglage, appuyez sur le bouton **MENU** pour enregistrer et revenir au menu précédent.

Picture Mode (Mode Image)

Appuyez sur les boutons ▼/▲ pour sélectionner le Picture Mode (mode image), puis sur le bouton **OK** pour accéder au sous-menu.

Vous pouvez modifier la valeur du contraste, de la luminosité, de la couleur, de la netteté et de la teinte lorsque l'image est en mode **Personal** (Personnel).

CONSEILS : Vous pouvez appuyer sur le bouton PMODE pour changer le mode d'image directement.

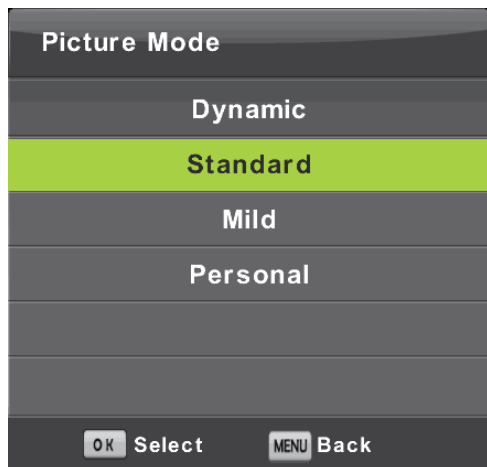

Contraste/Luminosité/Couleur/Teinte/Netteté

Appuyez sur les boutons ▼/▲ pour sélectionner l'option, puis sur les boutons ◀/▶ pour régler.

- | | |
|-------------------|--|
| Contraste | Réglez l'intensité du contraste de l'image, tout en laissant invariable son ombre. |
| Luminosité | Réglez la luminosité de toute l'image. |
| Couleur | Ajustez la saturation de la couleur. |
| Teinte | Ajustez le changement de correction de couleur. |
| Netteté | Ajustez la netteté des détails de l'image. |

Color Temp (Temp. de couleur)

Changez la couleur globale de l'image.

Appuyez sur les boutons ▼/▲ pour sélectionner le mode Color Temperature (température des couleurs), puis sur le bouton **OK** pour accéder au sous-menu.

Appuyez sur la touche ◀/▶ pour sélectionner. (Températures de couleur disponibles : froid, intermédiaire, chaud).

Vous pouvez changer la valeur de rouge, du vert et du bleu lorsque la température de couleur est en mode **User** (Utilisateur).



Froid Augmentez le ton bleu du blanc.

Normal Augmentez les six couleurs liées du blanc.

Chaud Augmentez la couleur rouge du blanc.

Noise Reduction (Réduction du bruit)

Pour filtrer et réduire le bruit de l'image et améliorer la qualité de l'image. Appuyez sur les boutons ▼/▲ pour sélectionner Noise Reduction (Réduction du bruit), puis sur le bouton

OK pour accéder au sous-menu.



Dés Sélectionnez pour désactiver la détection de bruit vidéo.

Faible Détecte et réduit les faibles bruits vidéo.

Intermédiaire Détecte et réduit les bruits vidéo modérés.

Élevé Détecte et réduit les bruits vidéo forts.

R.p.déf Mise du réglage par défaut.

Menu Audio

Appuyez sur le bouton **MENU** pour afficher le menu principal. Appuyez sur les boutons ◀/▶ pour sélectionner **SOUND** (SON) dans le menu principal.



1. Appuyez sur les boutons ▼/▲ pour sélectionner l'option que vous souhaitez ajuster dans le menu **SOUND** (SON).
2. Appuyez sur le bouton **OK** pour régler.
3. Après avoir terminé votre réglage, appuyez sur le bouton **OK** pour enregistrer et revenir au menu précédent.

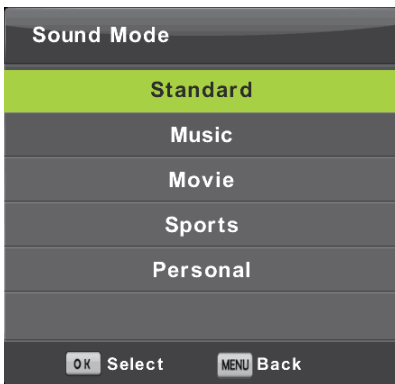

Sound Mode (Mode Son)

Appuyez sur les boutons ▼/▲ pour sélectionner le Sound Mode (mode son), puis sur le bouton **OK** pour accéder au sous-menu.

Appuyez sur les boutons ▼/▲ pour sélectionner.

Vous pouvez changer la valeur des aigus et des graves lorsque le son est en mode Personal (Personnel).

CONSEILS : Vous pouvez appuyer sur le bouton **Sound** (Son) de la télécommande pour changer directement le mode sonore.

R.p.déf	Produit un son équilibré dans tous les environnements.
Musique	Préserve le son d'origine. Convient aux programmes musicaux.
Film	Renforce les aigus et les graves pour une expérience sonore riche.
Sports	Renforce les voix pour les sports.
Personnel (défini par l'utilisateur)	Sélectionnez pour personnaliser les paramètres sonores.

Remarque : Les aigus et les graves ne sont disponibles qu'en mode User (Utilisateur), vous pouvez les régler comme vous le souhaitez.

Balance (Équilibrage)

Appuyez sur les boutons ▼/▲ pour sélectionner l'option, puis sur les boutons ◀/▶ pour régler.

Auto Volume level (Niveau de volume automatique)

Appuyez sur les boutons ▼/▲ pour sélectionner Auto Volume Level (Niveau de volume automatique), puis sur les boutons ◀/▶ pour sélectionner On (Activé) ou Off (Désactivé).

SPDIF Mode (Mode SPDIF)

Appuyez sur les boutons ▼/▲ pour sélectionner le mode SPDIF, puis sur les boutons ◀/▶ pour sélectionner Off/PCM/Auto (Désactivé/PCM/Auto).

AD Switch (Interrupteur AD)

Appuyez sur les boutons ▼/▲ pour sélectionner AD Switch (Interrupteur AD), puis sur les boutons ◀/▶ pour sélectionner On (Activé) ou Off (Désactivé).

Fonction amblyopie pour les aveugles, les pistes seront mélangées dans le but de décrire l'écran en cours.

Cette fonction nécessite un flux codé pour être prise en charge.

REMARQUE :

Balance (Balance) : Cet élément peut régler la sortie du haut-parleur pour permettre le meilleur niveau d'écoute en fonction de votre position.

Auto Volume (Volume automatique) : Cet élément est utilisé pour réduire automatiquement la différence entre le volume de la chaîne et celui du programme automatiquement.

Menu de l'heure

Appuyez sur le bouton **MENU** pour afficher le menu principal. Appuyez sur les boutons ◀/▶ pour sélectionner **TIME** (HEURE) dans le menu principal.



1. Appuyez sur les boutons ▼/▲ pour sélectionner l'option que vous souhaitez ajuster dans le menu **TIME** (HEURE).
2. Appuyez sur le bouton **OK** pour régler.
3. Après avoir terminé votre réglage, appuyez sur le bouton **OK** pour enregistrer et revenir au menu précédent.

Time Zone (Fus. hor.)

Appuyez sur les boutons ▼/▲/◀/▶ pour sélectionner le fuseau horaire, puis sur le bouton « **OK** » pour confirmer la sélection et accéder au sous-menu.

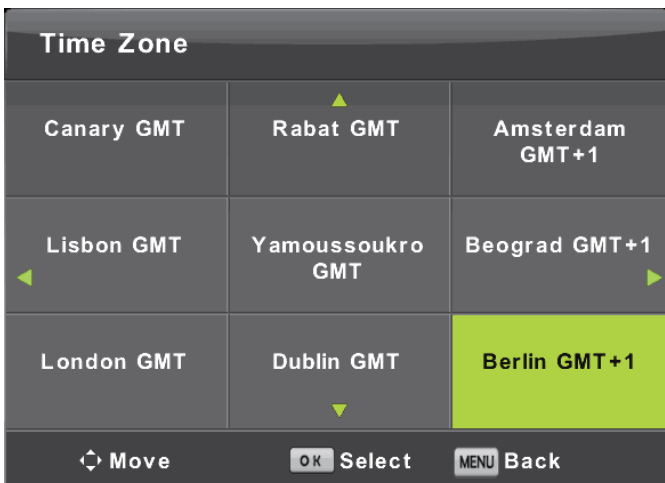

Sleep Timer (Minuteur de mise en veille)

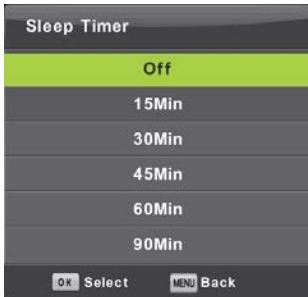

Appuyez sur les boutons ▼/▲ pour sélectionner Sleep Timer (Minuteur de mise en veille), puis sur le bouton « OK » pour confirmer la sélection et accéder au sous-menu. (Les options disponibles sont : Off (désactivé), 10min, 20min, 30min, 60min, 90min, 120min, 180min et 240min)

Auto Standby (Mise en veille automatique)



Appuyez sur les boutons ▼/▲ pour sélectionner Auto Standby (Mise en veille automatique), puis sur le bouton « OK » pour confirmer la sélection et accéder au sous-menu. Conseils : Si la télécommande est utilisée pendant le délai avant la mise en veille, celui-ci reprend à zéro.

OSD Timer (Minuteur OSD)



Appuyez sur les boutons ▼/▲ pour sélectionner OSD Timer (Minuterie OSD), puis sur le bouton « OK » pour confirmer la sélection et accéder au sous-menu.

Menu de verrouillage

Appuyez sur le bouton **MENU** pour afficher le menu principal. Appuyez sur les boutons **◀/▶** pour sélectionner **Lock** (Verrouiller) dans le menu principal.



1. Appuyez sur les boutons **▼/▲** pour sélectionner l'option que vous souhaitez ajuster dans le menu **LOCK SYSTEM** (VERROUILLER LE SYSTÈME).
2. Appuyez sur les boutons **OK/◀/▶** pour régler.
3. Après avoir terminé votre réglage, appuyez sur le bouton **MENU** pour revenir au menu précédent.

Verrouiller le système

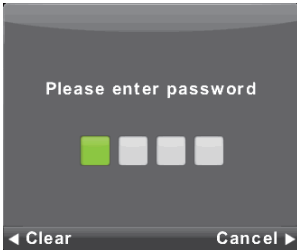

Appuyez sur les boutons **▼/▲** pour sélectionner Lock System (Verrouiller le système), puis sur le bouton **OK** pour valider les 3 options suivantes.
Le mot de passe par défaut est 0000

Définir le mot de passe

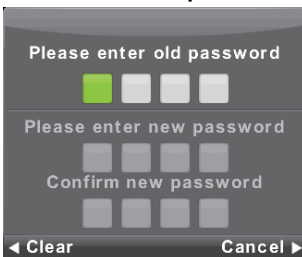

Appuyez sur les boutons **▼/▲** pour sélectionner Set Password (Définir le mot de passe), puis sur le bouton **OK** pour accéder au sous-menu et définir un nouveau mot de passe.

Channel Lock (verrouillage des chaînes)



Appuyez sur les boutons ▼/▲ pour sélectionner Channel Lock (Verrouillage de chaîne), puis sur le bouton **OK** pour accéder au sous-menu à sélectionner.

Appuyez sur le bouton **vert** pour verrouiller ou déverrouiller la chaîne.

Parental Guidance (Surveil. parent.)

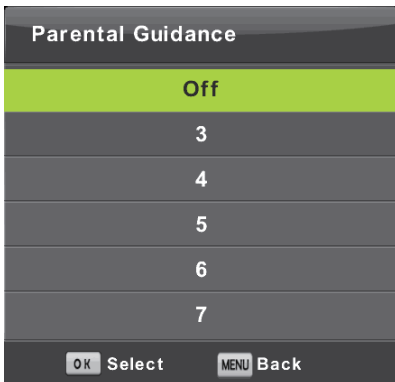

Appuyez sur les boutons ▼/▲ pour sélectionner Parental Guidance (Contrôle parental), puis sur le bouton **OK** pour entrer dans le sous-menu et sélectionner l'âge qui convient à vos enfants.

Verrouillage des boutons

Appuyez sur les boutons ▼/▲ pour sélectionner Key Lock (Verrouillage des boutons), puis sur les boutons ◀/▶ pour sélectionner Off (Désactivé) ou On (Activé).

Lorsque l'icône de Key Lock (Verrouillage des boutons) est allumée, vous ne pouvez pas utiliser les boutons du clavier.

Hotel Mode (Mode Hôtel)



1. Appuyez sur les boutons ▼/▲ de la télécommande pour sélectionner le mode hôtel dans le menu **Lock** (Verrouillage).
2. Appuyez sur le bouton **OK** de la télécommande pour accéder au sous-menu.
3. Après avoir terminé votre réglage, appuyez sur le bouton **MENU** pour enregistrer et revenir au menu précédent.

Hotel Mode (Mode Hôtel)

Appuyez sur les boutons ▼/▲ pour sélectionner Hotel Mode (Mode hôtel), puis sur les boutons ◀/▶ pour sélectionner On (Activé) ou Off (Désactivé).

Source Lock (verrouillage de la source)

Appuyez sur les boutons ▼/▲ pour sélectionner Source Lock (Verrouillage de la source), puis sur le bouton **OK** pour accéder au sous-menu à sélectionner.

Default Source (Source par défaut)

Appuyez sur les boutons ▼/▲ pour sélectionner Default Source (Source par défaut), puis sur le bouton **OK** pour accéder au sous-menu à sélectionner.

Default Prog (Programmation par défaut)

Appuyez sur les boutons ▼/▲ pour sélectionner Default Prog (Prog. par défaut), puis sur les boutons ◀/▶ pour régler.

Cette fonctionnalité n'est disponible que lorsque la source par défaut est TV.

Max Volume (volume max)

Appuyez sur les boutons ▼/▲ pour sélectionner Max Volume (Volume max.), puis sur les boutons ◀/▶ pour régler.

Clear Lock (annuler le verrouillage)

Appuyez sur les boutons ▼/▲ pour sélectionner Clear Lock (Annuler le verrouillage), puis sur le bouton **OK** pour annuler le réglage que vous avez précédemment effectué.

Menu Configuration

Appuyez sur le bouton **MENU** pour afficher le menu principal.

Appuyez sur les boutons ◀/▶ pour sélectionner **SETUP** (CONFIGURATION) dans le menu principal.



1. Appuyez sur les boutons ▼/▲ pour sélectionner l'option que vous souhaitez ajuster dans le menu **SETUP** (CONFIGURATION).
2. Appuyez sur le bouton **OK** pour régler.
3. Après avoir terminé votre réglage, appuyez sur le bouton **OK** pour enregistrer et revenir au menu précédent.

OSD Language (Langue OSD)

Sélectionnez une langue de menu OSD à afficher. L'allemand (Deutsch) est sélectionné par défaut comme langue de menu.

Appuyez sur les boutons ▼/▲/◀/▶ pour sélectionner la langue du menu.

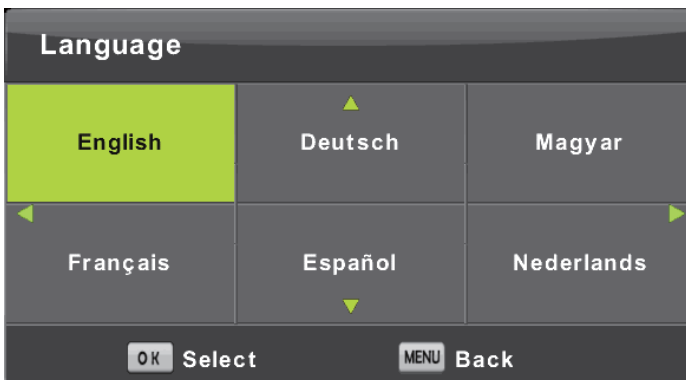

TT Language (Langue TT)

Appuyez sur les boutons ▼/▲ pour sélectionner TT Language (Langue TT), puis sur le bouton **OK** pour accéder au sous-menu.

Appuyez sur les boutons ▼/▲/◀/▶ pour sélectionner la langue TT.

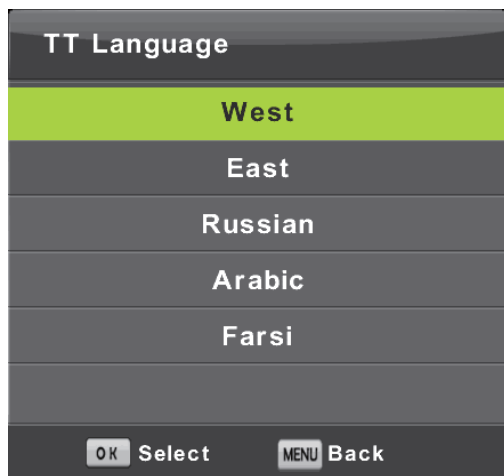

Audio Languages (Langues audio)

Appuyez sur les boutons ▼/▲ pour sélectionner Audio Language (Langue audio), puis sur le bouton **OK** pour accéder au sous-menu.

Appuyez sur les boutons ◀/▶ pour sélectionner la langue audio principale. Appuyez sur les boutons ▼/▲/◀/▶ pour sélectionner les langues audio.



Subtitle Language (Lang. sous-titres)

Appuyez sur les boutons ▼/▲ pour sélectionner Subtitle Language (Lang. sous-titres), puis sur le bouton **OK** pour accéder au sous-menu.

Appuyez sur les boutons ◀/▶ pour sélectionner la langue des sous-titres.

Appuyez sur les boutons ▼/▲/◀/▶ pour sélectionner la langue des sous-titres.



Hearing Impaired (Malentendants)

Appuyez sur les boutons ▼/▲ pour sélectionner Hearing Impaired (Malentendants), puis sur **OK** pour sélectionner On (Activé) ou Off (Désactivé).

Aspect Ratio (Rapport de l'écran)

Appuyez sur les boutons ▼/▲ pour sélectionner Aspect Ratio (Rapport de l'écran), puis sur le bouton **OK** pour accéder au sous-menu.

Appuyez sur les boutons ▼/▲ pour sélectionner le rapport d'écran. (Les options disponibles sont : Auto, 4:3, 16:9, Zoom1, Zoom2).



Blue Screen (Écran bleu)

Appuyez sur les boutons ▼/▲ pour sélectionner Blue Screen (Écran bleu), puis sur **OK** pour sélectionner On (Activé) ou Off (Désactivé).

First Time Installation (Première installation)

Appuyez sur les boutons ▼/▲ pour sélectionner First Time Installation (Première installation), puis sur le bouton **OK** pour accéder.

Reset (Réinitialisation)

Appuyez sur les boutons ▼/▲ pour sélectionner Reset (Réinitialisation), puis sur le bouton **OK** pour accéder au sous-menu.

Software Update (Mise à jour du logiciel) (USB)

Appuyez sur les boutons ▼/▲ pour sélectionner Software Update (USB) [Mise à jour logicielle (USB)], branchez votre dispositif USB dans le port USB, puis appuyez sur le bouton **OK** pour mettre à jour le logiciel approprié.

HDMI CEC

Appuyez sur les boutons ▼/▲ pour sélectionner HDMI CEC, puis sur le bouton **OK** pour accéder au sous-menu.

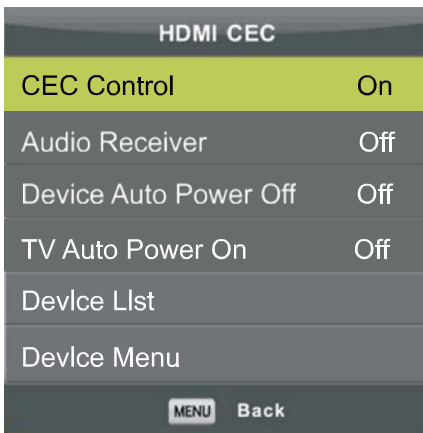

Contrôle CEC

Appuyez sur les boutons ◀/▶ pour activer ou désactiver le contrôle CEC.

Récepteur audio

Appuyez sur les boutons ◀/▶ pour activer ou désactiver le récepteur audio.

Arrêt automatique de l'appareil

Appuyez sur les boutons ◀/▶ pour activer ou désactiver l'arrêt automatique de l'appareil.

Arrêt automatique du téléviseur

Appuyez sur les boutons ◀/▶ pour activer ou désactiver l'arrêt automatique du téléviseur.

Liste des appareils

Appuyez sur le bouton **OK** pour ouvrir le menu principal de l'appareil.

Menu Appareil

Appuyez sur le bouton **OK** pour ouvrir le Menu appareil.

Menu Écran (en mode PC uniquement)

Appuyez sur INPUT (ENTRÉE), choisissez PC.

Appuyez sur le bouton **MENU** pour afficher le menu principal.



1. Appuyez sur les boutons **▼/▲** pour sélectionner l'option que vous souhaitez ajuster dans le menu **SCREEN** (ÉCRAN).
2. Appuyez sur le bouton **OK** pour régler.
3. Après avoir terminé votre réglage, appuyez sur le bouton **OK** pour enregistrer et revenir au menu précédent.

Auto Adjust (Réglage Automatique)

Appuyez sur le bouton **OK** pour commencer le réglage automatique de **H-Offset/V-Offset/Size/Phase** (Décalage H/Décalage V./Taille/Phase).

H-Offset (Décalage H)

Ajustez la position horizontale de l'image.

Appuyez sur les boutons **◀/▶** pour sélectionner **H-Offset** (Décalage H), puis sur le bouton **OK** pour accéder au sous-menu.

V-Offset (Décalage V)

Ajustez la position verticale de l'image.

Appuyez sur les boutons **◀/▶** pour sélectionner **V-Offset** (Décalage V), puis sur le bouton **OK** pour accéder au sous-menu.

Screen size (Taille de l'écran)

Ajustez la taille de l'affichage.

Appuyez sur les boutons **◀/▶** pour sélectionner **Size** (Taille), puis sur le bouton **OK** pour accéder au sous-menu.

Phase

Réglez les lignes d'interférence horizontales.

Appuyez sur les boutons **◀/▶** pour sélectionner **Phase**, puis sur le bouton **OK** pour accéder au sous-menu.

Position Reset (Réinitialisation de la position)

Appuyez sur le bouton **OK** pour sélectionner **Position Reset** (Réinitialisation de la position), puis sur le bouton **OK** pour accéder.

Remarques :

1. La réduction de bruit dans l'option PICTURE (IMAGE) n'est pas valide.
2. Switch AD (Interrupteur AD) dans l'option SOUND (SON) n'est pas valide.
3. Le menu et la description TIME (HEURE) sont les mêmes que pour le mode Air.
4. Block Program (Bloquer le programme) et Parental Guidance (Contrôle parental) dans l'option LOCK (VERROUILLAGE) ne sont pas valides.
5. Audio Languages (Langues audio), Subtitle Language (Lang. Sous-titres), Hearing Impaired (Malentendants) et PVR File System (Système de fichiers PVR) dans l'option SETUP (CONFIGURATION) ne sont pas valides.
6. Le mode PC n'a pas de menu CHANNEL (CHAÎNE).

Fonctionnement Média

Remarque : Avant d'utiliser le menu **Média** (Média), branchez l'appareil USB, puis sur le bouton INPUT (ENTRÉE) pour régler la source d'entrée sur **Média** (Média). Appuyez sur les boutons ▼/▲ pour sélectionner **Média** (Média) dans le menu Source, puis sur le bouton **OK** pour accéder.



Appuyez sur les boutons ◀/▶ pour sélectionner l'option que vous souhaitez ajuster dans le menu **Média** principal, puis sur le bouton **OK** pour accéder.

Menu photo

Appuyez sur les boutons ◀/▶ pour sélectionner PHOTO dans le menu principal, puis sur le bouton **OK** pour entrer.

Appuyez sur le bouton **Exit** (Quitter) pour revenir au menu précédent et sur Exit menu pour quitter.

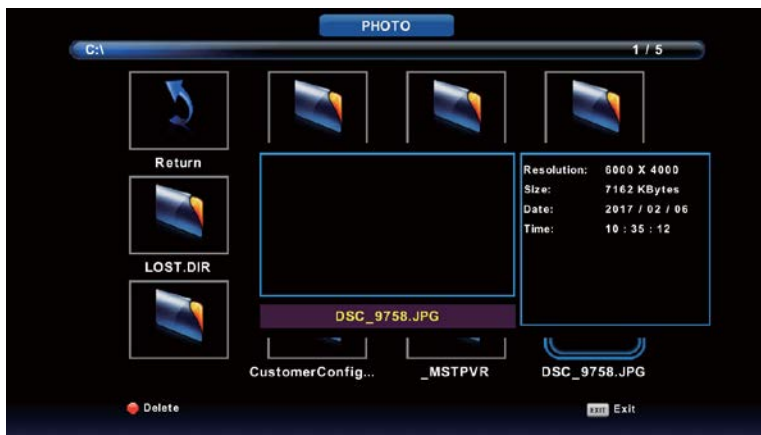

Appuyez sur les boutons ◀/▶ pour sélectionner le fichier que vous souhaitez regarder dans le menu de sélection de fichier, puis sur le bouton multimédia pour afficher l'image.

Lorsque vous mettez en surbrillance l'option que vous sélectionnez, les détails du fichier apparaissent sur la droite et l'image est prévisualisée au centre.

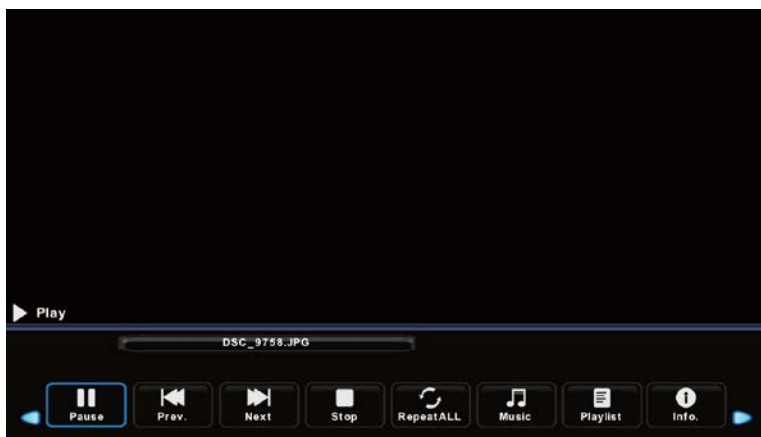

Menu Musique

Appuyez sur les boutons ◀/▶ pour sélectionner MUSIC (MUSIQUE) dans le menu principal, puis sur le bouton **OK** pour accéder.

Appuyez sur le bouton **Exit** (Quitter) pour revenir au menu précédent et sur Exit menu pour quitter.



Appuyez sur les boutons ◀/▶ pour sélectionner le disque que vous souhaitez regarder, puis sur le bouton **OK** pour accéder.

Appuyez sur les boutons ◀/▶ pour sélectionner l'option permettant de revenir au menu précédent.



Menu Film

Appuyez sur les boutons ◀/▶ pour sélectionner **MOVIE** (FILM) dans le menu principal, puis sur le bouton **OK** pour accéder.

Appuyez sur le bouton **Exit** (Quitter) pour revenir au menu précédent et sur Exit menu pour quitter.



Appuyez sur les boutons ◀/▶ pour sélectionner le disque que vous souhaitez regarder, puis sur le bouton **OK** pour accéder.

Appuyez sur le bouton média pour regarder le film sélectionné.

Appuyez sur le bouton d'affichage pour sélectionner le menu dans la partie inférieure que vous souhaitez exécuter, puis sur le bouton **OK** pour l'utiliser.

Appuyez sur le bouton **Exit** (Quitter) pour revenir au menu précédent et sur Exit menu pour quitter.



Menu Texte

Appuyez sur les boutons ◀/▶ pour sélectionner **TEXT** (TEXTE) dans le menu principal, puis sur le bouton OK pour accéder.

Appuyez sur le bouton **Exit** (Quitter) pour revenir au menu précédent et sur Exit menu pour quitter.



Appuyez sur les boutons ◀/▶ pour sélectionner le disque que vous souhaitez regarder, puis sur le bouton **OK** pour accéder.

Appuyez sur les boutons ◀/▶ pour sélectionner l'option permettant de revenir au menu précédent.

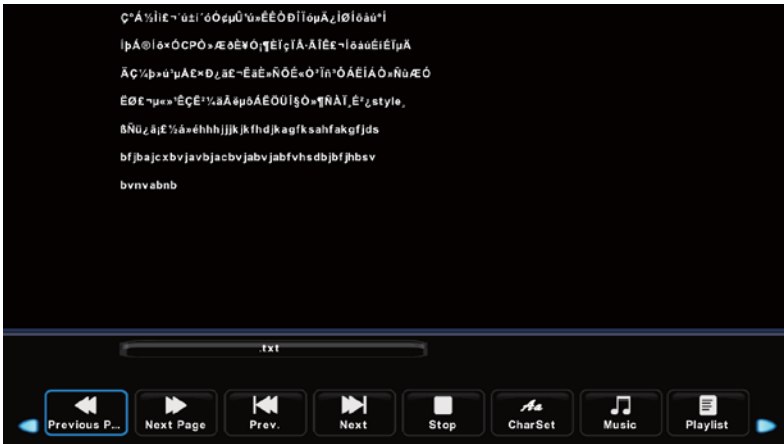

Fonctionnement du DVD

Fonctionnement de base

Appuyez sur le bouton Marche/arrêt sur la TV ou la télécommande, appuyez ensuite sur le bouton INPUT et sélectionnez le mode DVD.

S'il n'y a aucun disque dans le lecteur DVD, l'écran affichera « NO DISC » (pas de disque). Insérez un disque comme indiqué sur la photo à côté du lecteur de disque. Ne touchez pas la surface de lecture.

Tenez le disque à l'extérieur avec les doigts et placez-le dans le lecteur. Le lecteur fera entrer le disque automatiquement dans le lecteur.

Pour éjecter le disque, appuyez sur le bouton EJECT de la TV ou sur le bouton « ▲ » de la télécommande.

Disc Eject (Éjection du disque)

Si vous n'êtes pas en mode DVD, appuyez sur la touche INPUT de la télécommande et sélectionnez DVD. Appuyez sur OK.

Appuyez sur le bouton ▲ de la télécommande. Le disque est éjecté.

Revenir au mode Tuner (Syntoniseur) (regarder la télévision)

Appuyez sur le bouton INPUT de la télécommande. Regardez la fenêtre INPUT SOURCE (SOURCE D'ENTRÉE) s'afficher. Sélectionnez DTV ou Satellite et appuyez sur le bouton OK.

Mode configuration DVD

- . Le mode de configuration fournit un menu pour la configuration de la page de paramètres généraux, la page des paramètres audio, Dolby Digital, la configuration et la page des préférences.
- . Dans le menu de configuration, la sélection des options se fait grâce aux boutons directionnels, au bouton SETUP et au bouton OK.
- . Appuyez d'abord sur le bouton SETUP, accédez au menu SETUP (configuration), appuyez ensuite sur le bouton DIRECTIONNEL DROIT, pour pouvoir accéder au prochain sous-menu.
- . Rappuyez sur le bouton SETUP (configuration) pour quitter le menu de configuration.

Paramètres généraux

AFFICHAGE TV

- 4:3 PS

Ceci est sélectionné lorsque le lecteur de DVD est connecté à un téléviseur normal. Les images en grand écran s'affichent sur cet écran, mais avec certaines parties coupées automatiquement.

- 4:3 LB

Ceci est sélectionné lorsque le lecteur est connecté à un téléviseur normal. Les images en grand écran s'affichent sur l'écran, mais avec une bande noire au-dessus et en dessous.

- 16:9

Ceci est sélectionné lorsque le lecteur est connecté à un téléviseur à grand écran.



Fonctionnement du DVD

OSD Language (Langue OSD)

Ceci est utilisé pour sélectionner la langue OSD.



Screen Saver (ÉcrDeVeille)

Pour démarrer l'écran de veille, l'image de l'écran de veille s'affichera lorsque le lecteur s'arrête ou l'image se fige pendant quelques minutes. Cet écran de veille permet de préserver l'écran.

- **On** (activé) (démarré l'écran de veille)
- **Off** (désactivé) (enlève l'écran de veille).



Last Memory (Dernière mémorisation)

Peut régler l'option « activé » et « désactivé » pour les derniers éléments mis en mémoire.

- **On** (Activé) (Lance la mémoire) : Le DVD commence à jouer à la dernière position de la lecture précédente.
- **Off** (Désactivé) (Efface la mémoire) : Lorsque vous allumez le DVD, la dernière position est oubliée.

Fonctionnement du DVD



Réglages audio

- **Configuration des enceintes**

Dans la page « Audio Setup (Configuration audio) », appuyez sur la touche pour sélectionner l'option « Speaker Setup (Configuration d'enceinte) », appuyez sur la touche « OK ENTER (OK ENTRÉE) » ou « ► » (lecture) dans la page « Speaker Setup (Configuration des enceintes) ».

Fonctionnement du DVD

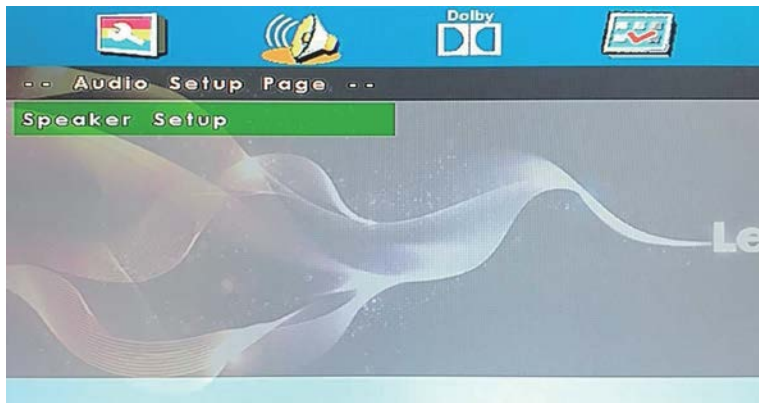

Downmix (Mixage réducteur)

- **Surround (Ambiance)**

Le signal de sortie d'une piste sonore multicanal enregistrée sur disque est converti pour les canaux gauche et droit.

- **Last Memory (Stéréo)**

Le signal de sortie d'une piste sonore multicanal enregistrée sur disque, sera converti en stéréo.



Fonctionnement du DVD

Réglage Dolby Digital

Dynamic (Dynamique)

Cette option sert à régler le taux de compression afin de régler le contraste sonore.



Réglage des préférences



Appuyez deux fois sur **STOP** pour accéder à la Preference Page (page des préférences) ou NO disc (pas de disque)

TV Type (Type TV)

- **PAL**

Ceci est sélectionné lorsque le lecteur est connecté à un téléviseur à système PAL.

- **AUTO**

Le lecteur réglera le système TV en fonction du disque dans le lecteur.

- **NTSC**

Ceci est sélectionné lorsque le lecteur est connecté à un téléviseur à système NTSC.

Audio

Si une langue mentionnée ci-dessous est enregistrée sur le disque, vous pouvez lire le son dans cette langue. Sinon, la langue enregistrée sera utilisée.

Fonctionnement du DVD



Subtitle (Sous-titres)

Si une langue mentionnée ci-dessous est enregistrée sur le disque, vous pouvez régler les sous-titres à afficher dans cette langue. Sinon, la langue enregistrée sera utilisée.



Disc Menu (Menu disque)

Si une langue mentionnée ci-dessous est enregistrée sur le disque, vous pouvez régler le menu à afficher dans cette langue. Sinon, la langue enregistrée sera utilisée.



1. Garantie

Lenco propose un service et une garantie conformément à la législation européenne, ce qui signifie qu'en cas de besoin de réparation (aussi bien pendant et après la période de garantie), vous pouvez contacter votre revendeur le plus proche.

Remarque importante : Il n'est pas possible de renvoyer l'appareil pour réparation directement à Lenco.

Remarque importante : Si l'unité est ouverte ou modifiée de quelque manière que ce soit par un réparateur non agréé, la garantie serait caduque.

Cet appareil ne convient pas à une utilisation professionnelle. En cas d'utilisation professionnelle, les obligations de garantie du fabricant seront annulées.

2. Clause de non-responsabilité

Des mises à jour du logiciel et/ou des composants informatiques sont régulièrement effectuées. Il se peut donc que certaines instructions, caractéristiques et images présentes dans ce document diffèrent légèrement de votre configuration spécifique. Tous les articles décrits dans ce guide sont fournis uniquement à des fins d'illustration et peuvent ne pas s'appliquer à une configuration spécifique. Aucun droit légal ne peut être obtenu depuis les informations contenues dans ce manuel.

3. Mise au rebut de l'appareil usagé



Ce symbole indique que le produit électrique concerné ou la batterie ne doivent pas être jetés parmi les autres déchets ménagers en Europe. Pour garantir un traitement correct du déchet de la batterie ou de l'appareil, veuillez les mettre au rebut conformément aux règlements locaux en vigueur relatifs aux appareils électriques et autres batteries. En agissant de la sorte, vous contribuerez à la préservation des ressources naturelles et à l'amélioration des niveaux de protection environnementale concernant le traitement et la destruction des déchets électriques (directive sur les déchets des équipements électriques et électroniques).

4. Service après-vente

Pour en savoir plus et obtenir de l'assistance, visitez www.lenco.com

Lenco Benelux BV, Thermiekstraat 1a, 6361 HB, Nuth, Pays-Bas.

Nº de modelo: DVL-1662BK, DVL-1962BK, DVL-2262BK, DVL-2462BK
DVL-2862WH, DVL-2862BK, DVL-3252WH, DVL-3252BK
LED-1922BK, LED-2422BK, DVL-240, DVL-3242WH
DVL-3242BK, DVL-320BK, LED-2822BK, LED-4022BK
LED-3222BK

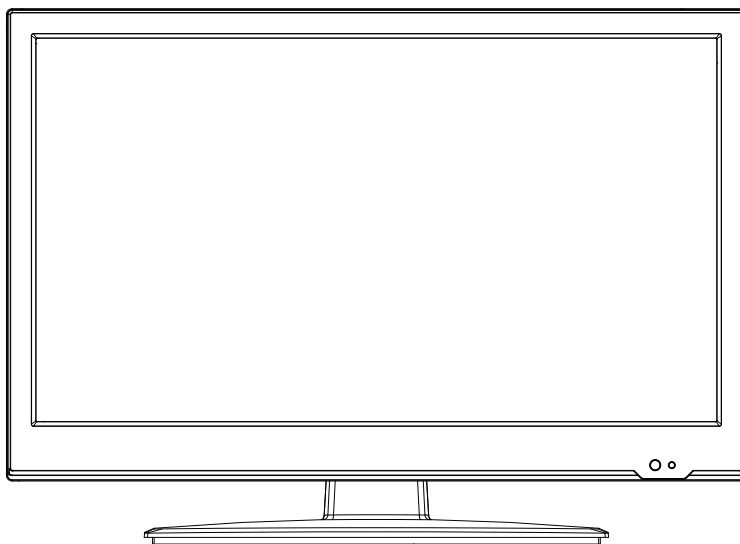

Lea todas las instrucciones antes de utilizar este TV y consérvelas en lugar seguro para futuras consultas.

Contenido

Información de seguridad.....	3
Presentación del producto.....	7
Conexiones.....	9
Mando a distancia.....	11
Ranura de interfaz común.....	13
SELECCIONAR FUENTE DE ENTRADA.....	14
Instalación por primera vez.....	15

Información de seguridad

INSTRUCCIONES IMPORTANTES DE SEGURIDAD – LÉALAS DETENIDAMENTE ANTES DEL USO.

Tenga en cuenta la siguiente información de seguridad que aparece en la parte posterior del TV.



PRECAUCIÓN: PARA EVITAR DESCARGAS ELÉCTRICAS, NO RETIRE LOS TORNILLOS DE LA CUBIERTA, EL APARATO NO INCLUYE PIEZAS REPARABLES POR EL USUARIO, SOLICITE LAS TAREAS DE MANTENIMIENTO A PERSONAL DE SERVICIO CUALIFICADO.



Este símbolo indica que hay instrucciones importantes acerca del uso y el mantenimiento en la literatura que acompaña a este aparato.



Este símbolo indica que en el interior de la unidad hay presencia de una tensión peligrosa que constituye un riesgo de descarga eléctrica.

Guarde estas instrucciones

- No utilice este TV cerca del agua.
- Límpielo únicamente con un paño ligeramente humedecido.
- No obstruya ninguna de las aberturas de ventilación.
- Instálelo de acuerdo a la guía de inicio rápido que se incluye y a esta guía de usuario.
- Evite que el cable de alimentación pueda ser pisado o pellizcado, sobre todo en los enchufes, y en los puntos en los que el cable sale del TV.
- No deje que el cable eléctrico sobresalga por el borde de una mesa.
- Desenchufe este TV durante las tormentas eléctricas o cuando no se vaya a utilizar durante largos períodos de tiempo.



¡ADVERTENCIA! PARA REDUCIR EL RIESGO DE DESCARGAS ELÉCTRICAS, NO EXPONGA ESTE TV A LA LLUVIA NI A LA HUMEDAD. EL TV NO DEBE EXPONERSE A GOTEOS NI SALPICADURAS, NI DEBEN COLOCARSE SOBRE ÉL OBJETOS LLENOS DE LÍQUIDO.

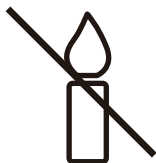

Advertencia

Para evitar la extensión del fuego, mantenga las velas y otras fuentes de llama abierta alejados de este producto en todo momento.

PRECAUCIÓN:

El uso de los controles o ajustes o el funcionamiento de los procedimientos excepto a aquellos especificados aquí pueden provocar una exposición peligrosa a la radiación.

Esta unidad no debe ajustarse o repararse por ninguna persona salvo personal de servicio cualificado.

PRECAUCIONES PREVIAS AL USO

TENGA ESTAS INSTRUCCIONES EN MENTE:

1. No use este dispositivo cerca del agua.
2. Límpielo únicamente con un paño ligeramente humedecido.
3. No cubra o bloquee ninguna apertura de ventilación. Cuando coloque el dispositivo en una estantería, deje 5 cm (2") de espacio libre alrededor de todo el dispositivo.
4. Instálelo conforme al manual de usuario que se adjunta.
5. No pise o pince el adaptador de alimentación. Tenga mucho cuidado, en especial cerca de las tomas y el punto de salida del cable. No coloque objetos pesados en el adaptador de alimentación, ya que pueden dañarlo. ¡Mantenga el dispositivo fuera del alcance de los niños! Si juegan con el cable de alimentación, puede sufrir lesiones graves.
6. Desconecte el dispositivo durante tormentas eléctricas o cuando no vaya a usarse durante periodos prolongados de tiempo.
7. Mantenga el dispositivo alejado de fuentes de calor como radiadores, calentadores, hornos, velas u otros productos que generen calor.
8. Evite usar el dispositivo cerca de campos magnéticos fuertes.
9. Una descarga electrostática puede entorpecer el uso normal de este dispositivo. En tal caso, simplemente reinicielo siguiendo el manual de instrucciones. Durante la transmisión de archivos, por favor manéjelo con cuidado opérela en un entorno libre de electricidad estática.
10. ¡Advertencia! Nunca inserte un objeto en el producto a través de las ventilaciones o aperturas. Alto voltaje fluye a través del producto e insertar un objeto puede provocar una descarga eléctrica y/o un cortocircuito de sus componentes internos. Por el mismo motivo, no derrame agua o líquidos en el producto.
11. No lo utilice en zonas húmedas, como cuartos de baño, cocinas en las que se forme vapor ni cerca de piscinas.
12. No use este dispositivo cuando se pueda producir condensación.
13. Aunque este dispositivo está fabricado con el máximo cuidado y comprobado varias veces antes de salir de fábrica, todavía es posible que se puedan producir problemas, al igual que con todos los aparatos eléctricos. Si observa la aparición de humo, una acumulación excesiva de calor o cualquier otro fenómeno inesperado, deberá desconectar inmediatamente el enchufe de la toma de corriente.
14. ¡El dispositivo debe estar bien ventilado en todo momento!
15. Este dispositivo debe funcionar con una fuente de alimentación que se especifica en la etiqueta de especificaciones. Si no está seguro del tipo de alimentación que se usa en su hogar, consulte con el distribuidor o una compañía eléctrica local.
16. La salida de la toma debe instalarse cerca del equipo y debe ser fácilmente accesible.
17. No sobrecargue las tomas CA o los cables de extensión. La sobrecarga puede provocar un incendio o una descarga eléctrica.
18. Los dispositivos con construcción Clase 1 deben estar conectados a una toma de corriente con una conexión a tierra protegida.
19. Los dispositivos con construcción Clase 2 no requieren una conexión a tierra.
20. Manténgalo alejado de los roedores. Los roedores disfrutan mordiendo cables de alimentación.

Información de seguridad

21. Sujete siempre el enchufe cuando los extraiga de la toma de corriente. No tire del cable de alimentación. Esto puede provocar un cortocircuito.
22. Evite colocar la unidad sobre superficies sometidas a vibraciones o impactos.
23. Para proteger el dispositivo durante una tormenta eléctrica, desconecte el adaptador de alimentación CA.
24. Cuando no se vaya a usar el dispositivo durante periodos prolongados de tiempo, desconecte el adaptador de alimentación CA por motivos de seguridad.
25. Para limpiar el dispositivo use un paño seco y suave. No utilice líquidos disolventes ni con base de petróleo. Para eliminar manchas difíciles, puede usar un paño húmedo con detergente diluido.
26. El proveedor no asume ninguna responsabilidad por daños o datos perdidos provocados por un funcionamiento incorrecto, uso incorrecto, modificación del dispositivo o sustitución de la batería.
27. No interrumpa la conexión cuando el dispositivo esté formateando o transfiriendo archivos. En caso contrario, los datos se pueden estropear o perder.
28. La memoria USB debe conectarse a la unidad directamente. No utilice cables de extensión USB ya que pueden crear interferencias que causen una pérdida de datos.
29. El aparato no debe exponerse a goteos o salpicaduras y asegúrese de que ningún objeto lleno de líquido, como jarrones, se colocan sobre o cerca del aparato.
30. Para desconectar completamente la entrada de alimentación, el enchufe del aparato deberá desconectarse de la alimentación, ya que el dispositivo de desconexión es el enchufe del aparato.
31. El enchufe de alimentación del aparato no debe estar obstruido O se puede acceder al mismo fácilmente durante su uso previsto.
32. La batería no debe exponerse a un calor excesivo, como la luz solar, fuego o similares.
33. Es necesaria una distancia mínima de 10cm alrededor del aparato para una ventilación suficiente.
34. No debe impedirse la ventilación cubriendo las aperturas con objetos como periódicos, manteles, cortinas, etc.
35. No deben colocarse fuentes de llama, como velas encendidas, sobre este aparato.
36. Se debe prestar atención a los aspectos medioambientales sobre la eliminación de baterías.
37. El aparato solo debe usarse en climas moderados o extremadamente fríos y deben evitarse los entornos calurosos.
38. La placa identificativa está marcada en el panel inferior del aparato.
39. Este aparato no está diseñado para su uso por personas (incluyendo niños) con discapacidades físicas, sensoriales o mentales o con falta de experiencia o conocimientos, salvo que estén bajo la supervisión o hayan recibido formación sobre el uso correcto del dispositivo por parte de una persona responsable de su seguridad.
40. Este producto está destinado únicamente al uso doméstico y no al uso comercial ni al industrial.
41. Asegúrese de que la unidad esté fijada en una posición estable. Los daños provocados por utilizar este producto en una posición inestable o por no seguir cualquier otra advertencia o precaución incluida en este manual de usuario no estarán cubiertos por la garantía.
42. No retire nunca la carcasa de este aparato.
43. Nunca coloque el aparato sobre otro equipo eléctrico.
44. No utilice ni guarde el producto en lugares expuestos a la luz solar directa, a altas temperaturas, a la vibración ni en ambientes excesivamente polvorientos.
45. No limpie el producto con agua ni con otros líquidos.
46. No obstruya ni cubra las ranuras u orificios presentes en el producto.
47. No introduzca objetos extraños en las ranuras u orificios presentes en el producto.
48. Mantenga las bolsas de plástico fuera del alcance de los niños.

49. Compruebe que el voltaje en la placa de características del aparato se corresponde con el suministro eléctrico de su hogar (la placa de características se encuentra en la parte posterior de la unidad).
50. Proteja el cable de alimentación para evitar que lo pisen o aplasten, especialmente en los enchufes, tomas de corriente y el lugar en que sale del aparato.
51. Use únicamente los dispositivos/accesorios especificados por el fabricante.
52. Remita todas las reparaciones al personal cualificado. La reparación es necesaria cuando el aparato presente cualquier tipo de daño, como el cable de alimentación o el enchufe, cuando se haya derramado líquido o hayan caído objetos sobre el aparato, o cuando el aparato se haya visto expuesto a la lluvia o humedad, o no funcione normalmente o se haya caído.
53. No utilice un cable de alimentación o enchufe deteriorado o una toma suelta. Si lo hace, podría provocar un incendio o una descarga eléctrica.



Advertencia: La exposición prolongada a sonidos fuertes de reproductores personales de música puede provocar pérdida de audición temporal o permanente.

INSTALACIÓN

- Desembale todas las piezas y retire el material protector.
- No conecte la unidad a la corriente eléctrica antes de comprobar la tensión de la corriente y antes de que se hayan hecho todas las demás conexiones.
- No cubra ninguna ventilación y asegúrese de que hay un espacio de varios centímetros alrededor de la unidad para su ventilación.

Advertencia climática:

Este aparato ha sido diseñado para un uso seguro únicamente en un clima moderados. Su funcionamiento en un clima tropical puede provocar una descarga eléctrica y un incendio.

Icono	Descripción
	Alimentación eléctrica: Únicamente CA
	Símbolo Clase II
100-240 V~	Tensión de alimentación nominal

Presentación del producto

Front View

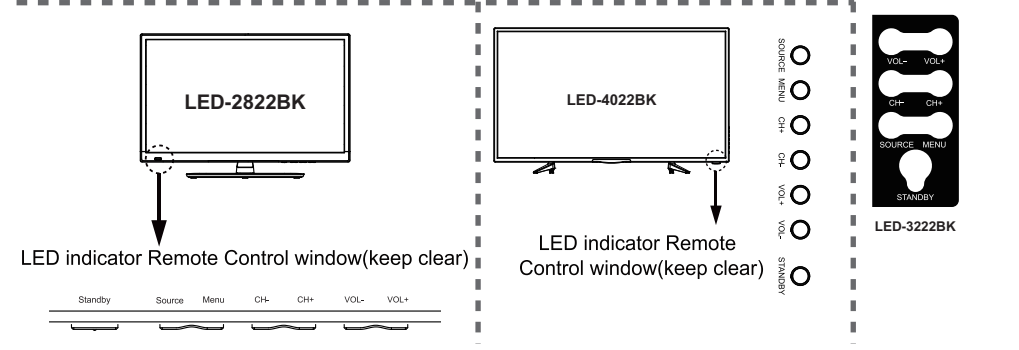
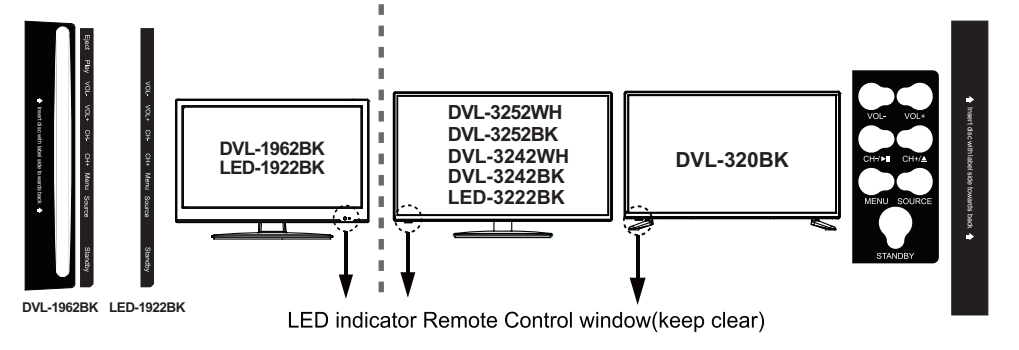
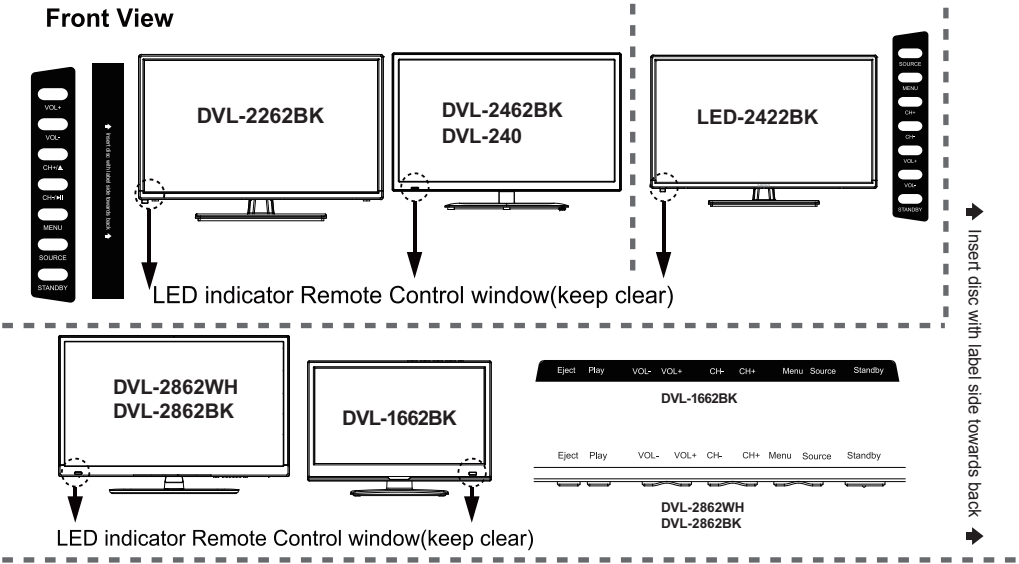

Presentación del producto

EN	ES
Front View	Vista frontal
LED indicator Remote Control window (keep clear)	LED indicador del mando a distancia (manténgalo libre de obstáculos)
Insert disc with label side towards back	Introduzca el disco con la etiqueta hacia atrás

Las funciones de los botones del TV se describen a continuación.

EJECT: Expulsar el disco.

PLAY: Reproducción/pausa del disco en reproducción.

VOL+/VOL-: Púselo para ajustar el volumen.

También pueden utilizarse para desplazarse hacia la derecha y hacia la izquierda por los menús en pantalla.

El botón VOL+ puede utilizarse para avanzar al siguiente menú.

CH+/CH-: Púselo para buscar los canales.

También pueden utilizarse para desplazarse hacia arriba y hacia abajo por los menús en pantalla.

MENU: Púselo para visualizar el menú en pantalla; púselo de nuevo para salir del menú.

INPUT: Púselo para seleccionar la fuente.

ALIMENTACIÓN: Enciéndalo desde el modo en espera / apáguelo desde el modo en espera.

Conexiones

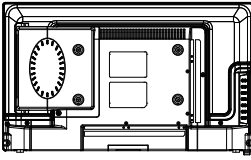

DVL-2262BK

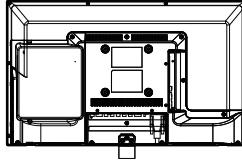

DVL-2462BK, DVL-240

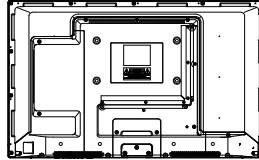

DVL-2862WH, DVL-2862BK

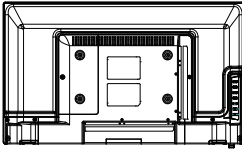

LED-2422BK

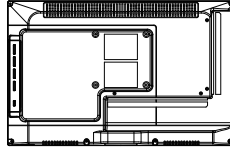

DVL-1962BK

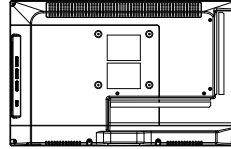

LED-1922BK

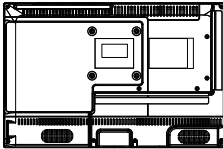

DVL-1662BK

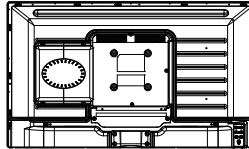

DVL-3252BK, DVL-3252WH
DVL-3242BK, DVL-3242WH
DVL-320BK

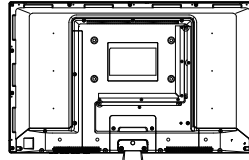

LED-2822BK

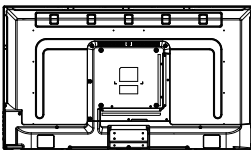

LED-4022BK

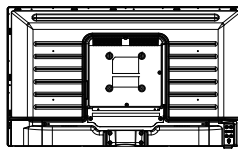

LED-3222BK

ONLY DVL-3252BK, DVL-3252WH
DVL-3242BK, DVL-3242WH
DVL-320BK



Conexiones

EN	ES
Common Interface	Interfaz Común
ONLY DVL-3252BK, DVL-3252WH, DVL-3242BK, DVL-3242WH, DVL-320BK, LED-2822BK	SOLO DVL-3252BK, DVL-3252WH, DVL-3242BK, DVL-3242WH, DVL-320BK, LED-2822BK

DC: Conectar al adaptador eléctrico o al adaptador de 12 V CC para coche.

Ω: Conéctelo a sus auriculares u otro equipo de audio.

VGA: Para visualización del PC. Conéctelo al conector de salida analógica D-Sub de 15 pines del PC.

SCART: Conéctelos a un terminal de salida de vídeo SCART de DVD u otros equipos.

PC-IN: Conéctelo al terminal de salida de audio del PC.

DVB-S2: Conéctelo a una señal de satélite.

RF: Conéctelo al conector de antena de la pared mediante el cable coaxial RF.

COAXIAL: Salida de audio digital al receptor AV

HDMI: Conéctelo al HDMI del DVD u otro equipo.

USB: Conéctelo a un dispositivo USB para la reproducción de archivos multimedia

MINI AV: Conéctelo al terminal de salida de audio y vídeo de DVD u otros equipos con el cable convertidor.

(Los terminales de audio son compartidos con YPbPr)

MINI YPbPr: Conéctelo al terminal de salida de vídeo YPbPr de DVD u otros equipos con el cable convertidor.

Common Interface: Ranura de Interfaz Común.

Mando a distancia

El mando a distancia utiliza infrarrojos (IR). Dirijalo hacia el frente del TV LED. El mando a distancia puede no funcionar correctamente si se utiliza fuera del rango de alcance o fuera de ángulo.

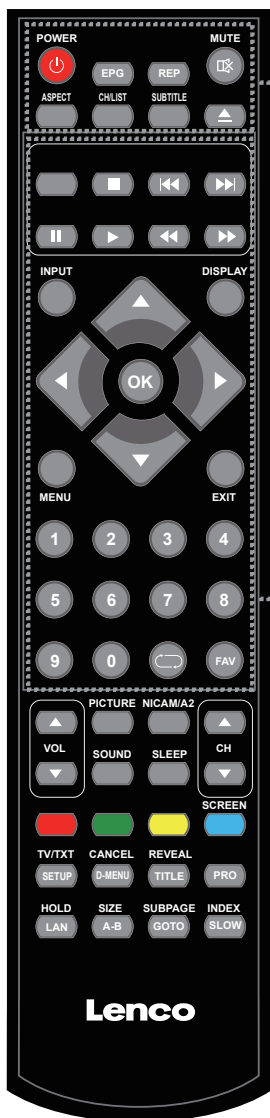

POWER: Encender/poner en espera el TV.

MUTE: Púlselo para desactivar el sonido; para restaurarlo, vuélvalo a pulsar o pulse VOL+.

ASPECT: Ajusta el tamaño de la imagen

CH/LIST: Muestra la lista de programas.

SUBTITLE: Activa y desactiva la visualización de subtítulos en el modo DTV y en el modo DVD.

EPG: Electronic television and radio program guide (broad-caster-specific).

REP: Repetir la reproducción del título o del capítulo.

▲: Cargar/expulsar el disco DVD.

■: Detener el programa.

◀◀: Capítulo anterior.

▶▶: Capítulo siguiente.

||: Pausar el programa.

▶: Reproducir el programa.

◀◀: Retroceso rápido.

▶▶: Avance rápido.

INPUT: Púlselo para visualizar el menú de fuentes de entrada.

DISPLAY: Púlselo para visualizar la información del modo actual.

MENU: Menú de configuración del sistema.

EXIT: Salir del menú en pantalla.

FAV: Muestra la lista de programas favoritos.

BOTONES NUMÉRICOS

Pulse 0-9 para seleccionar directamente un canal de TV cuando esté viendo la TV.



Volver al anterior canal visualizado.

TECLAS DEL CURSOR (▲/▼/◀/▶/OK)

Le permite navegar por los menús en pantalla y establecer los ajustes del sistema según sus preferencias.

Mando a distancia



CH ▲/▼: Busca en los canales guardados.

VOL ▲/▼: Ajustar el volumen.

PICTURE: Seleccionar el modo de imagen.

NICAM/A2: Seleccionar TV Nicam/A2.

SOUND: Seleccionar el modo de sonido.

SLEEP: Temporizador del modo en espera.

SCREEN: Activar/desactivar la visualización en pantalla en el modo de música USB.

TV/TXT: Activar/desactivar la visualización del Teletexto.

CANCEL: Cancelar la visualización del Teletexto.

REVEAL: Descubrir cualquier texto oculto.

HOLD Esperar o continuar en la sub-página actual.

SIZE Púselo para ver la mitad superior a doble tamaño. Púselo de nuevo para ver la mitad inferior a doble tamaño. Púselo una vez más para el tamaño normal.

SUBPAGE Púselo para acceder a las sub-páginas. Púselo de nuevo para cancelar.

INDEX: Ir al índice.

Botones de colores: Los atajos de teclado siguientes a los enlaces de colores en el texto

NOTA: La siguiente información corresponde a los modelos DVL-1662BK, DVL-1962BK, DVL-2262BK, DVL-2462BK, DVL-2862WH, DVL-2862BK, DVL-3252WH, DVL-3252BK, DVL-240, DVL-3242WH, DVL-3242BK

SETUP Configuración del sistema de DVD.

D-MENU Lista de reproducción/Menú de disco DVD.

TITLE Título del DVD.

PRO: Editar el programa y reproducir.

LAN Seleccionar el idioma del disco DVD.

A-B Seccione y reproduzca el tramo preferido del programa DVD pulsando esta tecla dos veces en su inicio y final.

GOTO Reproducir su título/capítulo/pista favorito.

SLOW Reproducir programas DVD a velocidad lenta.

Ranura de interfaz común

UTILIZAR LA RANURA DE INTERFAZ COMÚN

Este TV presenta una ranura CI+ y es compatible con los siguientes estándares digitales: DVB-T, DVB-S [S2] y DVB-C.

Interfaz Común

La ranura de interfaz común (CI+) está diseñada para aceptar el Módulo de Acceso Condicional (CAM) y la tarjeta inteligente para ver programas de TV de pago y servicios adicionales. Póngase en contacto con su proveedor de servicio de TV de pago para obtener más información acerca de los módulos y suscripciones.

NOTA: El Módulo de Acceso Condicional y las tarjetas inteligentes se venden por separado.

¡ADVERTENCIA! APAGUE EL TV ANTES DE INSERTAR CUALQUIER MÓDULO EN LA RANURA DE INTERFAZ COMÚN Y DESPUÉS AÑADA LA TARJETA INTELIGENTE A LA CAM.

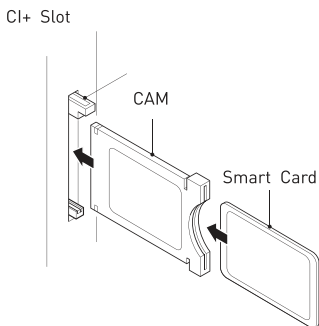

EN	ES
CI+ Slot	Ranura de Interfaz Común
CAM	CAM
Smart Card	Tarjeta inteligente

1. Encienda el TV y asegúrese de que se selecciona la fuente 'DTV'.
2. Si se detecta la CAM el TV mostrará el siguiente mensaje en pantalla. "Módulo de Interfaz Común insertado"; espere unos momentos hasta que se active la tarjeta.
3. Seleccione el Canal de Pago por visión digital relevante.
4. Se muestra la información detallada de la tarjeta inteligente que se está usando.
5. Pulse el botón Ok para acceder al menú de la tarjeta. Remítase al manual de instrucciones del modulo para obtener más información acerca de los detalles de la configuración.
6. Cuando se retire el modulo, aparece en pantalla el siguiente mensaje. "Módulo de Interfaz Común retirado".

SELECCIONAR FUENTE DE ENTRADA



(modelo sin DVD)



(Solamente DVL-3252WH, DVL-3252BK, DVL-3242WH, DVL-3242BK, DVL-320BK)

- Pulse el botón INPUT para mostrar la lista de fuentes de entrada.
- Pulse el botón ▼/▲ o OK para seleccionar la fuente de entrada deseada.
- Pulse el botón OK para introducir la fuente de entrada.
- Pulse el botón EXIT para salir.

Instalación por primera vez

Conecte un cable RF de la entrada del TV "RF-In" a la toma de antena de TV aérea.

1. Pulse el botón Menu.
2. Pulse el botón ► acceda a la página "SETUP" (Ajustes), elija First Time Installation (Primera instalación) pulsando el botón ►.

Seleccionar idioma

Pulse el botón ◀/▶ para seleccionar el idioma a usar en los menús y mensajes.

Seleccionar país

Pulse el botón ▼/▲ para destacar el menú de país.

Pulse el botón ◀/▶ para seleccionar el país que desee.

Pulse OK para seleccionar Auto Tuning (Sintonización automática).

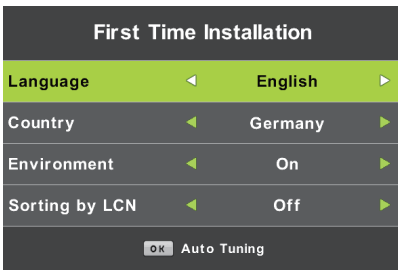

Tipo de sintonización: Seleccione el Tune Type (Tipo de sintonización) DTV+ATV o DTV, puede elegir Air (Aire, DVB-T), Cable (DVB-C), en "Digital Type" (Tipo digital).

Sintonización automática por aire (DVB-T):

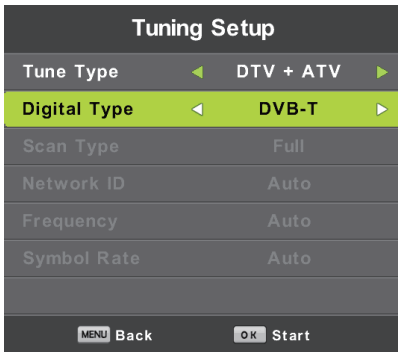

Seleccione DTV+ATV en "Tune Type" (Tipo de sintonización), y DVB-T en Digital Type (Tipo digital) y, a continuación, pulse OK para empezar la sintonización.

Sintonización automática por cable (DVB-C):

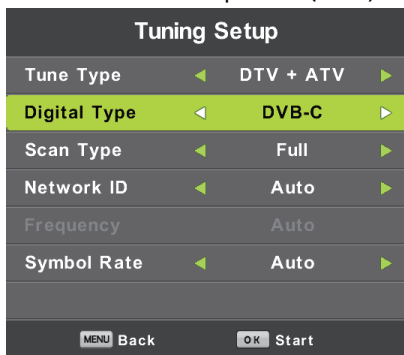

Seleccione DVB-C en “Digital Type” (Tipo digital):

Hay 2 opciones de DVB-C “Scan Type” (Tipo de búsqueda):

1. Completa: Seleccione “FULL” (Completa) en “Scan Type” (Tipo de búsqueda) y elija “OK” (Aceptar) para iniciar la búsqueda automática de canales.
2. Búsqueda de red: Seleccione “Network Scan” (Búsqueda de red) en “Scan Type” (Tipo de búsqueda). Introduzca la ID de la red del canal y elija la frecuencia y pulse el botón “OK” para buscar un canal de TV específico. (tenga en cuenta que debe conocer la ID de la red + frecuencia + velocidad de símbolos de su proveedor de TV).

Satélite (Sintonización automática):

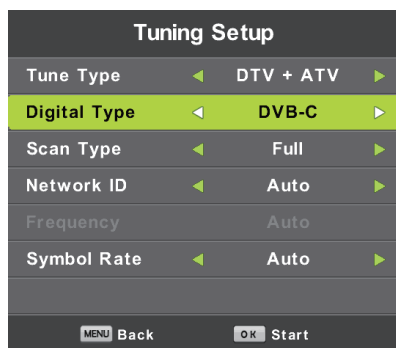

Seleccione “Satellite” (Satélite) en “Digital Type” (Tipo digital):

En la siguiente tabla se muestran las operaciones del menú Satellite Auto Tune (Sintonización automática por satélite):

Opción	Valor
Satélite	Seleccione su satélite
Mo búsq.	La red busca automáticamente todos los canales de este satélite
Tip serv.	La DTV guarda únicamente canales de TV.

Este TV almacena un máximo de 2000 canales por satélite (DTV + Radio + Datos). Si sintoniza 2 satélites, sintonice uno primero, y posteriormente, elimine los canales que no desee. Cuando haya finalizado, empiece a sintonizar el segundo satélite. En caso contrario, la sintonización no guardará todos los canales del segundo satélite, ya que el límite es de 200 canales por sintonización de satélite.

Descargue el manual completo de Lenco.com/

Funcionamiento del menú principal

Menú de canales

Pulse el botón **MENU** para mostrar el menú principal. Pulse el botón ◀/▶ para seleccionar **CHANNEL** en el menú principal.

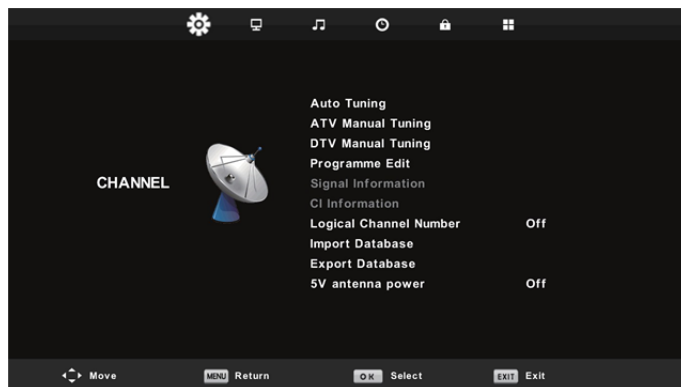

(Se aplica a DVL-3252WH, DVL-3252BK)

1. Pulse el botón ▼/▲ para seleccionar la opción de desee ajustar en el menú **CHANNEL**.
2. Pulse el botón **OK** para seleccionarla.
3. Tras finalizar el ajuste, pulse el botón **OK** para guardarlo y volver al menú anterior.

Auto Tuning (Sintonización automática)

Remítase a P.13 u P.14.

ATV Manual Tuning (Sintonización manual de ATV)

Pulse el botón MENU, y posteriormente elija ATV Manual Tuning.



Current CH (CANAL actual)
Fije el número del canal.

Color System (Sistema de color)
Seleccione el sistema de color
(Sistemas disponibles: AUTO, PAL, SECAM)

Sound System (sistema de sonido)
Seleccione el sistema de sonido

Fine-Tune (Sintonización)
Ajuste la frecuencia del canal.

Search (Búsqueda)
Empiece a buscar el canal pulsando el botón ►.
Una vez que se encuentre el canal, se guardará automáticamente.
Repita el paso cambiando el número del canal.

DTV Manual Tuning (Sintonización manual de DTV)

Sintonización manual de DTV -T:

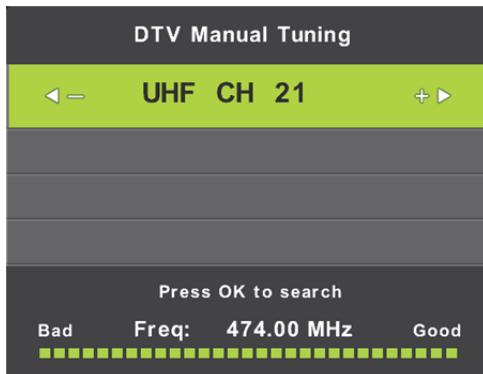

Entre en DTV Manual Tuning (sintonización manual de DTV). Pulse el botón ◀/▶ button to adjust the channel and press OK button to manual tune.

Sintonización manual de DVB-C:

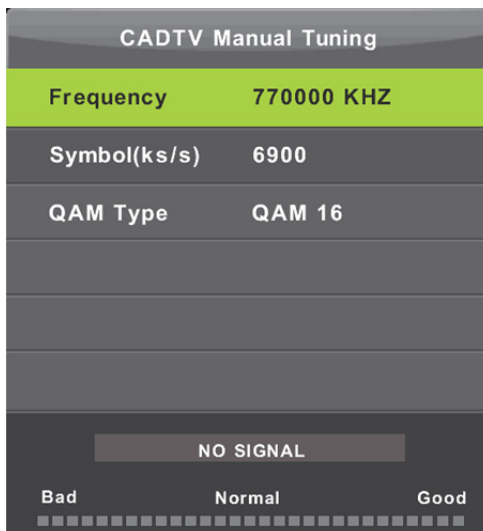

Entre en la CADTV Manual Tuning (sintonización manual de CADTV). Pulse el botón ▲/▼ para seleccionar el elemento y pulse el botón ◀/▶ para ajustar la "Frequency (frecuencia)", "Symbol (símbolo)", "QAM Type (tipo de QAM)" y pulse el botón OK para realizar la sintonización manual.

Program Edit (Edit prog)

Pulse el botón ▼/▲ para seleccionar Program Edit; posteriormente pulse el botón **OK** para entrar en el submenú.



Las tres teclas de colores son la Tecla de atajo de teclado para programar el canal. Primero pulse ▼/▲ para resaltar el canal que desee seleccionar; después: pulse el botón **Rojo** para eliminar el canal de la lista.

Pulse el botón **Amarillo** para mover el canal a la lista de favoritos.

Pulse el botón **Azul** para saltar el canal seleccionado.

Pulse el botón **Fav** para añadir o eliminar el canal de/desde la lista de favoritos. (El TV saltará el canal automáticamente cuando use CH+/- para ver los canales.)

Signal Information (Información de señal)

Pulse el botón ▼/▲ para seleccionar **Signal Information** (Información de señal); pulse el botón **OK** para ver la información detallada sobre la señal. Sólo está disponible cuando hay señal en DTV.



Menú de imagen

Pulse el botón **MENU** para mostrar el menú principal. Pulse el botón ◀/▶ para seleccionar **PICTURE** (IMAGEN) en el menú principal.

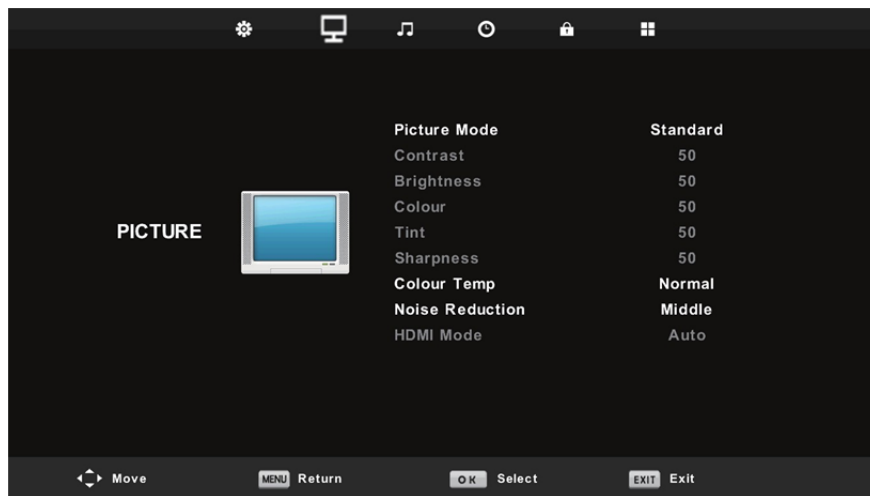

1. Pulse el botón ▼/▲ para seleccionar la opción que desee ajustar en el menú **PICTURE** (IMAGEN).
2. Pulse el botón **OK** para ajustarlo.
3. Tras finalizar el ajuste, pulse el botón **MENU** para guardarlo y volver al menú anterior.

Picture Mode (Modo imagen)

Pulse el botón ▼/▲ para seleccionar el modo imagen; posteriormente, pulse el botón **OK** para entrar en el submenú.

Puede cambiar el valor del contraste, brillo, color, nitidez y matiz cuando una imagen se encuentre en el modo **Personal**.

CONSEJOS: Puede pulsar el botón PMODE para cambiar el modo imagen directamente.

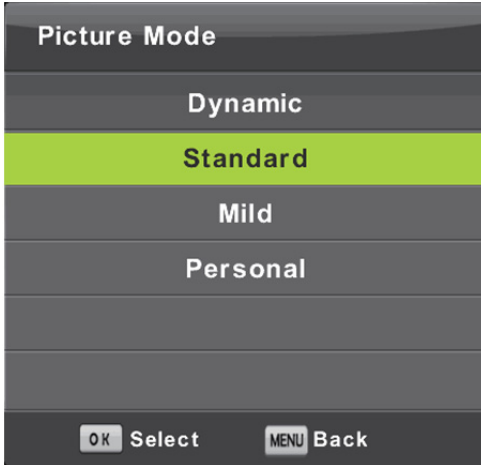

Contraste/Brillo/Color/Matiz/Nitidez

Pulse el botón ▼/▲ para seleccionar la opción; posteriormente, pulse el botón ◀/▶ para ajustarla.

- Contraste** Ajuste la intensidad del contraste de la imagen, pero la sombra de la imagen en invariable.
- Brillo** Ajuste la salida de brillo de toda la imagen.
- Color** Ajuste la saturación del color.
- Matiz** Ajuste el cambio de color compensado.
- Nitidez** Ajuste la nitidez en el detalle de la imagen.

Color Temp (Temperatura del color)

Cambia la emisión en color general de la imagen.

Pulse el botón ▼/▲ para seleccionar la temperatura del color; posteriormente, pulse el botón **OK** para entrar en el submenú.

Pulse el botón ◀/▶ para seleccionarlo. (Temperaturas de color disponibles: Fría, Normal, Cálida).

Puede cambiar el valor del rojo, verde y azul cuando la temperatura del color está en modo **User** (Usuario).

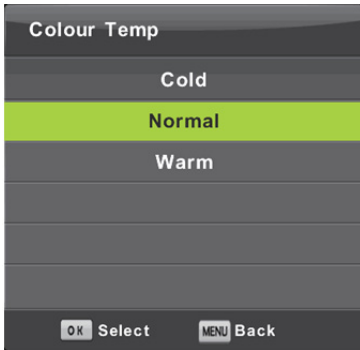

- Fría** Aumenta el tono azul para el blanco.
- Normal** Aumenta los seis colores vinculados para el blanco.
- Cálida** Aumenta el color rojo para el blanco.

Noise Reduction (Reducción del ruido)

Para filtrar y reducir el ruido de la imagen y mejorar la calidad de la imagen. Pulse el botón ▼/▲ para seleccionar la reducción de ruido; posteriormente, pulse el botón **OK** para entrar en el submenú.

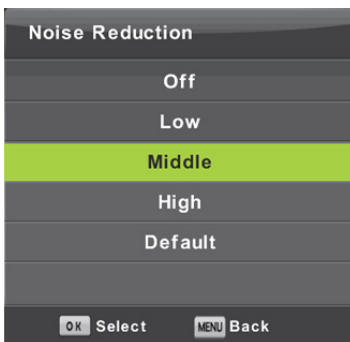

- Apagado** Selecciónelo para apagar la detección del ruido del vídeo.
- Baja** Detecta y reduce el ruido bajo del vídeo.
- Media** Detecta y reduce el ruido moderado del vídeo.
- Alta** Detecta y reduce el ruido mejorado del vídeo.
- Predet** Configurado por defecto.

Menú de sonido

Pulse el botón **MENU** para mostrar el menú principal. Pulse el botón ◀▶ para seleccionar **SOUND** en el menú principal.

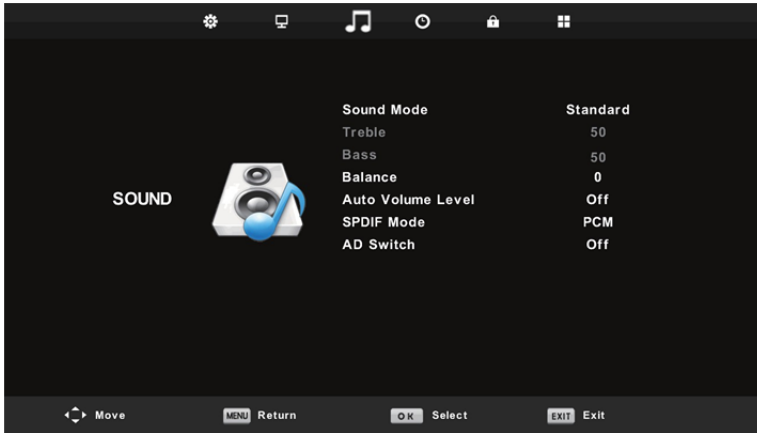

1. Pulse el botón ▼/▲ para seleccionar la opción que desee ajustar en el menú **SOUND**.
2. Pulse el botón **OK** para ajustarlo.
3. Tras finalizar el ajuste, pulse el botón **OK** para guardarlo y volver al menú anterior.

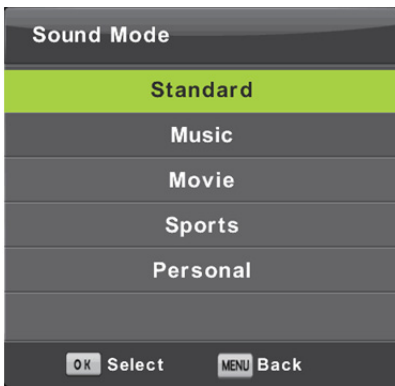

Sound Mode (Modo sonido)

Pulse el botón ▼/▲ para seleccionar el modo sonido; posteriormente, pulse el botón **OK** para entrar en el submenú.

Pulse el botón ▼/▲ para seleccionarlo.

Puede cambiar el valor de los agudos y bajos cuando el sonido está en modo personal.

CONSEJOS: Puede pulsar el botón **Sound** en el mando a distancia para cambiar directamente al modo sonido.

Predet	Produce un sonido equilibrado en todos los ambientes.
Música	Conserva el sonido original. Bueno para los programas musicales.
Peli	Mejora los bajos y agudos para una rica experiencia sonora.
Deportes	Mejora las vocales para los deportes.
Personal (definido por el usuario)	Selecciónelo para personalizar la configuración de sonido.

Nota: El bajo y el agudo solo están disponibles en modo usuario; puede ajustarlos como desee.

Balance

Pulse el botón ▼/▲ para seleccionar la opción; posteriormente, pulse el botón ◀/▶ para ajustarla.

Nivel de volumen automático

Pulse el botón ▼/▲ para seleccionar el nivel de volumen automático; posteriormente, pulse el botón ◀/▶ para seleccionar On u Off. **SPDIF Mode (Modo SPDIF)**

Pulse el botón ▼/▲ para seleccionar el modo SPDIF; posteriormente, pulse el botón ◀/▶ para seleccionar Off/PCM/Auto.

AD Switch (Interruptor AD)

Pulse el botón ▼/▲ para seleccionar el interruptor AD; posteriormente, pulse el botón ◀/▶ para seleccionar On u Off.

La función ambliopía para ciegos, las pistas se mezclarán y describen la pantalla actual. Necesita un código de reproducción para ser compatible.

NOTA:

Balance: Este elemento puede ajustar la salida de la persona que habla; le permite escuchar los mejor desde su posición.

Auto Volume (Volumen automático): Este elemento se usa para reducir la diferencia entre el volumen del canal y el volumen del programa directamente.

Menú horario

Pulse el botón **MENU** para mostrar el menú principal. Pulse el botón ◀/▶ para seleccionar **TIME** en el menú principal.



1. Pulse el botón ▼/▲ para seleccionar la opción que desee ajustar en el menú **TIME**.
2. Pulse el botón **OK** para ajustarlo.
3. Tras finalizar el ajuste, pulse el botón **OK** para guardarlo y volver al menú anterior.

Time Zone (Zona hora)

Pulse el botón ▼/▲/◀/▶ para seleccionar la zona horaria; posteriormente, pulse el botón "OK" para confirmar la selección y entrar en el submenú.

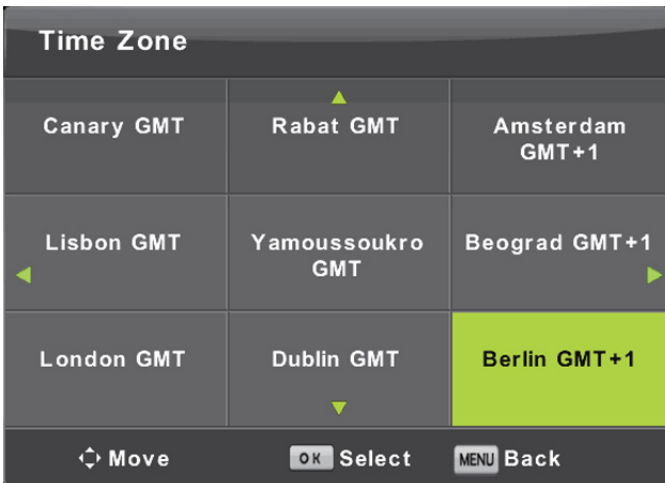

Sleep Timer (Temporizador de suspensión)

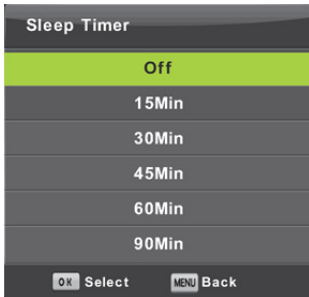

Pulse el botón ▼/▲ para seleccionar el temporizador de apagado automático; posteriormente, pulse el botón "OK" para confirmar la selección y entrar en el submenú. (Las opciones disponibles son: Off (Desconectado), 10min, 20min, 30min, 60min, 90min, 120min, 180min, 240min)

Modo en espera automático



Pulse el botón ▼/▲ para seleccionar modo en espera automático; posteriormente, pulse el botón "OK" para confirmar la selección y entrar en el submenú. Consejos: Si se usa el mando a distancia durante el tiempo en espera, se volverá a reiniciar desde cero.

OSD Timer (Temporizador OSD)

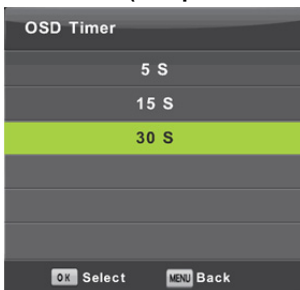

Pulse el botón ▼/▲ para seleccionar el temporizador OSD; posteriormente, pulse el botón "OK" para confirmar la selección y entrar en el submenú.

Menú de BLOQUEO

Pulse el botón **MENU** para mostrar el menú principal. Pulse el botón ◀▶ para seleccionar **Lock** en el menú principal.



1. Pulse el botón ▼/▲ para seleccionar la opción que desee ajustar en el menú **LOCK SYSTEM**.
2. Pulse el botón **OK/◀▶** para ajustarlo.
3. Tras finalizar el ajuste, pulse el botón **MENU** para volver al menú anterior.

Bloqueo del sistema



Pulse el botón ▼/▲ para seleccionar bloqueo del Sistema; posteriormente, pulse el botón **OK** para validar las siguientes 3 opciones.
La contraseña por defecto es 0000

Fijar contraseña



Pulse el botón ▼/▲ para seleccionar configurar contraseña; posteriormente, pulse el botón **OK** para entrar en el submenú y establecer una nueva contraseña.

Channel Lock (Bloqueo de canal)



Pulse el botón ▼/▲ para seleccionar el bloqueo de canal; posteriormente, pulse el botón **OK** para entrar en el submenú y seleccionarlo.

Pulse el botón Verde para bloquear o desbloquear el canal.

Parental Guidance (Guía paterna)

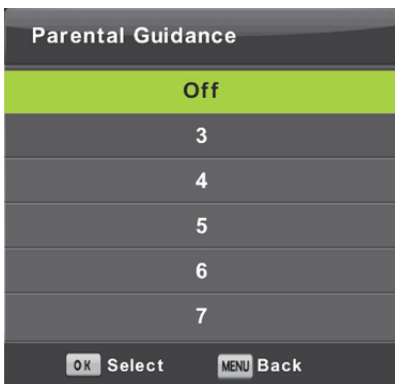

Pulse el botón ▼/▲ para seleccionar Parental Guidance (Guía paterna); posteriormente, pulse el botón **OK** para entrar en el submenú para seleccionar la edad que es apta para sus hijos.

Key Lock (Bloqueo de teclas)

Pulse el botón ▼/▲ para seleccionar bloqueo de teclas; posteriormente, pulse el botón ◀/▶ para seleccionar Off u On.

Cuando el estado de la Tecla de bloqueo esté conectado, no puede usar el botón del panel de teclas.

Hotel Mode (Modo Hotel)

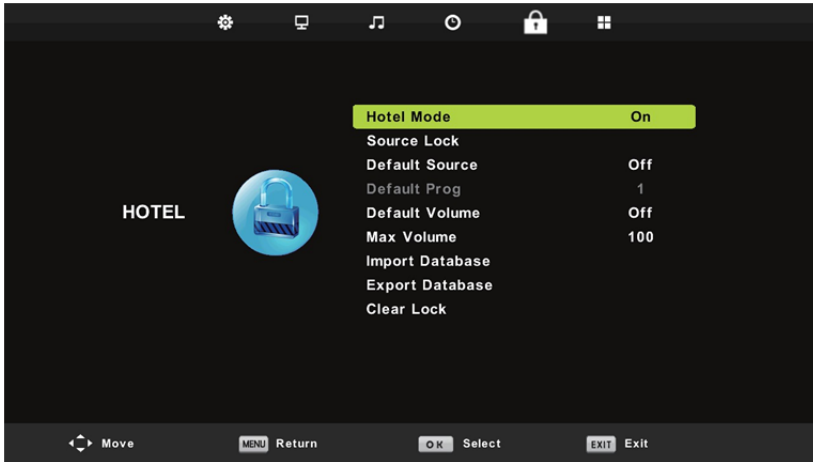

1. Pulse el botón ▼/▲ en el mando a distancia para seleccionar el modo hotel en el menú **Lock**.
2. Pulse el botón **OK** en el mando a distancia para entrar en el submenú.
3. Tras finalizar el ajuste, pulse el botón **MENU** para guardarlo y volver al menú anterior.

Hotel Mode (Modo Hotel)

Pulse el botón ▼/▲ para seleccionar el modo hotel; posteriormente, pulse el botón ◀/▶ para seleccionar on u off.

Source Lock (Bloqueo de fuente)

Pulse el botón ▼/▲ para seleccionar bloqueo de fuente; posteriormente, pulse el botón **OK** para entrar en el submenú y seleccionarlo.

Default Source (Fuente por defecto)

Pulse el botón ▼/▲ para seleccionar la fuente por defecto; posteriormente, pulse el botón **OK** para entrar en el submenú y seleccionarlo.

Default Prog (Programa por defecto)

Pulse el botón ▼/▲ para seleccionar el programa por defecto; posteriormente, pulse el botón ◀/▶ para ajustarlo.

Está disponible cuando la fuente por defecto es TV.

Max Volume (Volumen máximo)

Pulse el botón ▼/▲ para seleccionar el volumen máximo; posteriormente, pulse el botón ◀/▶ para ajustarlo.

Clear Lock (Borrar bloqueos)

Pulse el botón ▼/▲ para seleccionar borrar bloqueos; posteriormente, pulse el botón **OK** para borrar toda la configuración que haya realizado antes.

Menú de configuración

Pulse el botón **MENU** para mostrar el menú principal.

Pulse el botón ◀/▶ para seleccionar **SETUP** en el menú principal.



1. Pulse el botón ▼/▲ para seleccionar la opción que desee ajustar en el menú **SETUP**.
2. Pulse el botón **OK** para ajustarlo.
3. Tras finalizar el ajuste, pulse el botón **OK** para guardarlo y volver al menú anterior.

OSD Language (Idioma de OSD)

Se puede mostrar la selección del idioma del menú OSD. El idioma alemán por defecto (Deutsch) se selecciona como idioma del menú.

Pulse el botón ▼/▲/◀/▶ para seleccionar el idioma del menú.

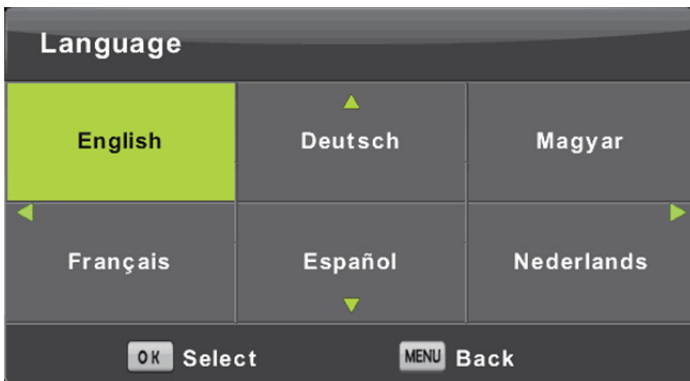

TT Language (Idioma TT)

Pulse el botón ▼/▲ para seleccionar el idioma TT; posteriormente, pulse el botón **OK** para entrar en el submenú.

Pulse el botón ▼/▲/◀/▶ para seleccionar el idioma TT.

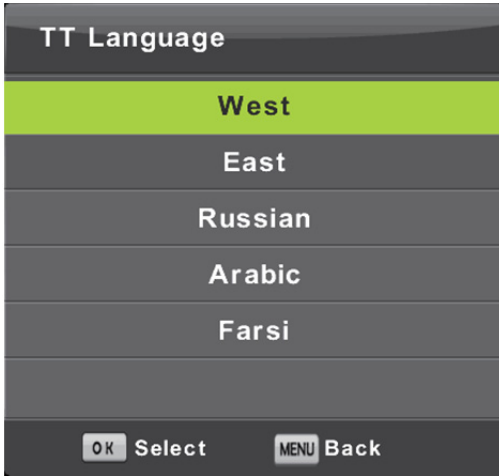

Audio Languages (Idiomas de audio)

Pulse el botón ▼/▲ para seleccionar los idiomas de audio; posteriormente, pulse el botón **OK** para entrar en el submenú.

Pulse el botón ◀/▶ para seleccionar el idioma de audio principal. Pulse el botón ▼/▲/◀/▶ para seleccionar los idiomas de audio.



Subtitle Language (Idioma subtt)

Pulse el botón ▼/▲ para seleccionar el idioma de subtítulos; posteriormente, pulse el botón **OK** para entrar en el submenú.

Pulse el botón ◀/▶ para seleccionar el idioma del subtítulo principal.

Pulse el botón ▼/▲/◀/▶ para seleccionar el idioma de los subtítulos.



Hearing Impaired (Deficiencias auditivas)

Pulse el botón ▼/▲ para seleccionar deficiencias auditivas; posteriormente, pulse el botón **OK** para seleccionar On u Off.

Aspect Ratio (Relación de aspecto)

Pulse el botón ▼/▲ para seleccionar la relación de aspecto; posteriormente, pulse el botón **OK** para entrar en el submenú.

Pulse el botón ▼/▲ para seleccionar la relación de aspecto. (Las opciones disponibles son: Auto (Automático), 4:3, 16:9, Zoom1, Zoom2.



Blue Screen (Pantalla azul)

Pulse el botón ▼/▲ para seleccionar la pantalla azul, posteriormente, pulse el botón **OK** para seleccionar On u Off.

First Time Installation (Instalación por primera vez)

Pulse el botón ▼/▲ para seleccionar instalación por primera vez; posteriormente, pulse el botón **OK** para entrar.

Reinicio

Pulse el botón ▼/▲ para seleccionar reinicio; posteriormente, pulse el botón **OK** para entrar en el submenú.

Software Update (Actualización de software) (USB)

Pulse el botón ▼/▲ para seleccionar actualización de software (USB); conecte su dispositivo USB en la ranura USB; posteriormente, pulse el botón **OK** para actualizar el software correcto.

HDMI CEC

Pulse el botón ▼/▲ para seleccionar HDMI CEC; posteriormente, pulse el botón **OK** para entrar en el submenú.

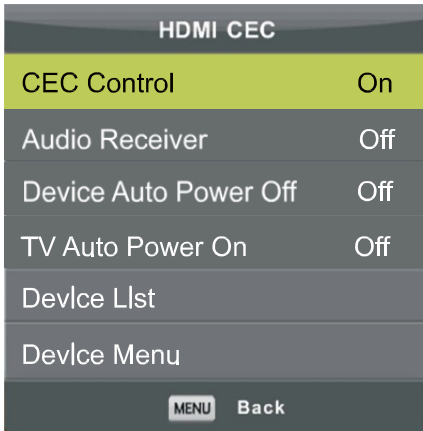

Control CEC

Pulse el botón ◀/▶ para encender o apagar el control CEC.

Receptor de audio

Pulse el botón ◀/▶ para encender o apagar el receptor de audio.

Apagado automático del dispositivo

Pulse el botón ◀/▶ para encender o apagar el apagado automático del dispositivo.

Apagado automático del TV

Pulse el botón ◀/▶ para encender o apagar el apagado de audio del TV.

Lista de dispositivos

Pulse el botón **OK** para abrir el menú principal del dispositivo.

Device Menu

Pulse el botón **OK** para abrir el menú del dispositivo.

(Menú del dispositivo)

Menú de pantalla (Sólo bajo modo PC)

Pulse el botón INPUT; elija PC.

Pulse el botón **MENU** para mostrar el menú principal.



1. Pulse el botón **▼/▲** para seleccionar la opción que desee ajustar en el menú **SCREEN**.
2. Pulse el botón **OK** para ajustarlo.
3. Tras finalizar el ajuste, pulse el botón **OK** para guardarlo y volver al menú anterior.

Auto Adjust (Ajuste automático)

Pulse el botón **OK** para empezar a ajustar **H-Offset/V-Offset/Size/Phase** automáticamente.

H-Offset (Valor H)

Ajuste la posición horizontal de la imagen.

Pulse el botón **◀/▶** para seleccionar **H-Offset**; posteriormente, pulse el botón **OK** para entrar en el submenú.

V-Offset (Valor V)

Ajusta la posición vertical de la imagen.

Pulse el botón **◀/▶** para seleccionar **V-Offset**; posteriormente, pulse el botón **OK** para entrar en el submenú.

Tamaño de pantalla

Ajusta el tamaño de la pantalla.

Pulse el botón **◀/▶** para seleccionar **Size**; posteriormente, pulse el botón **OK** para entrar en el submenú.

Phase (Fase)

Ajusta las líneas de interferencia horizontales.

Pulse el botón **◀/▶** para seleccionar **Phase**; posteriormente, pulse el botón **OK** para entrar en el submenú.

Position Reset (Reinicio de posición)

Pulse el botón **OK** para seleccionar **Position Reset**; posteriormente, pulse el botón **OK** para entrar.

Notas:

1. La reducción de ruido en la opción PICTURE (IMAGEN) no es válida.
2. El interruptor AD en la opción SOUND (SONIDO) no es válido.
3. El menú TIME y la descripción son los mismos que para el modo Aire.
4. El bloqueo de programas y la guía paterna en la opción LOCK (BLOQUEAR) no son válidas.
5. Los idiomas de audio, el idioma del subtítulo, discapacidad auditiva y Sistema de archivos PVR en la opción SETUP (CONFIGURACIÓN) no son válidos.
6. El modo PC no tiene menú de CANAL.

Funcionamiento multimedia

Nota: Antes de operar el menú **Media**, conecte un dispositivo USB; posteriormente, pulse el botón INPUT para fijar la fuente de entrada en **Media**.

Pulse el botón ▼/▲ para seleccionar **Media** en el menú fuente; posteriormente, pulse el botón OK para entrar.



Pulse el botón ◀/▶ para seleccionar la opción que desee ajustar en el menú principal **Media**; posteriormente, pulse OK para entrar.

Menú de fotografías

Pulse el botón ◀/▶ para seleccionar PHOTO en el menú principal; posteriormente, pulse el botón **OK** para entrar.

Pulse el botón **Exit** para volver al menú anterior y salir de salir del menú.

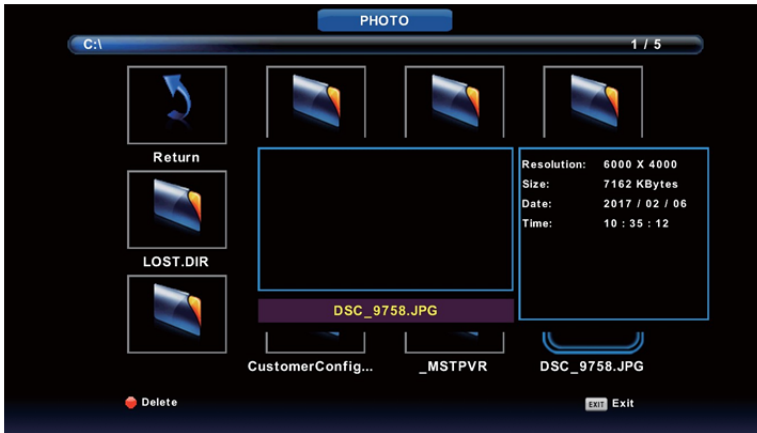

Pulse el botón ◀/▶ para seleccionar el archivo que desee ver en el menú de selección de archivos; posteriormente, pulse el botón multimedia para mostrar la imagen.

Cuando se resalte la opción que seleccione, la información del archivo aparecerá a la derecha y se dispondrá de una vista preliminar de la imagen en el centro.

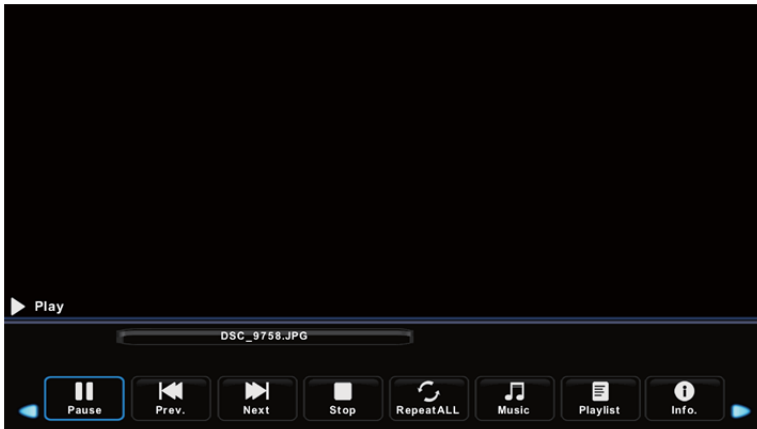

Menú de música

Pulse el botón ◀/▶ para seleccionar MUSIC en el menú principal; posteriormente, pulse el botón OK para entrar.

Pulse el botón **Exit** para volver al menú anterior y salir de salir del menú.



Pulse el botón ◀/▶ para seleccionar la unidad de disco que desee ver; posteriormente, pulse el botón OK para entrar.

Pulse el botón ◀/▶ para seleccionar la opción volver al menú anterior.



Menú películas

Pulse el botón ◀/▶ para seleccionar **MOVIE** en el menú principal; posteriormente, pulse el botón **OK** para entrar.

Pulse el botón **Exit** para volver al menú anterior y salir de salir del menú.



Pulse el botón ◀/▶ para seleccionar la unidad de disco que desee ver; posteriormente, pulse el botón **OK** para entrar.

Pulse el botón media para reproducir la película seleccionada.

Pulse el botón de pantalla para seleccionar el menú en la parte inferior que desee operar; posteriormente, pulse el botón **OK** para operarlo.

Pulse el botón **Exit** para volver al menú anterior y salir de salir del menú.



Menú de texto

Pulse el botón ◀/▶ para seleccionar **TEXT** en el menú principal; posteriormente, pulse el botón **OK** para entrar.

Pulse el botón **Exit** para volver al menú anterior y salir de salir del menú.



Pulse el botón ◀/▶ para seleccionar la unidad de disco que desee ver; posteriormente, pulse el botón **OK** para entrar.

Pulse el botón ◀/▶ para seleccionar la opción volver al menú anterior.

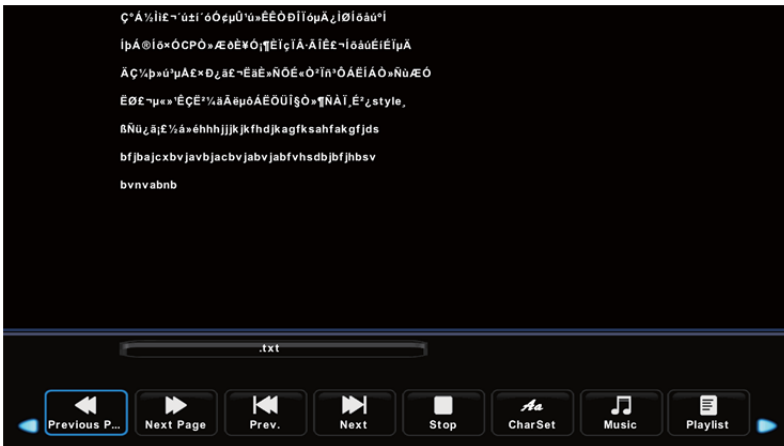

Funcionamiento del DVD

Funcionamiento básico

Pulse el botón POWER del TV o el mando a distancia, y después pulse el botón INPUT para seleccionar el modo DVD.

Si no hay ningún disco en el reproductor de DVD, la pantalla indicará "NO DISC" (SIN DISCO).

Inserte un disco según la imagen junto a la ranura de discos. No toque la superficie grabada.

Sostenga el disco por los bordes y colóquelo en la ranura. El reproductor atraerá automáticamente el disco hacia su interior.

Para expulsar el disco, pulse el botón EJECT en el TV o el botón "▲" del mando a distancia.

Expulsión del disco

Si no está en modo DVD, pulse la Tecla INPUT en el mando a distancia y seleccione DVD. Pulse OK.

Pulse la tecla ▲ en el mando a distancia. Se expulsa el disco.

Volver al modo sintonizador (ver TV)

Pulse la tecla INPUT en el mando a distancia. Vea que aparece la ventana INPUT SOURCE. Seleccione DTV o Satellite y pulse la tecla OK.

Modo de configuración de DVD

- . El modo de configuración le ofrece el menú para la configuración de: Página de configuración general, Página de configuración de audio, Configuración de Dolby Digital y Página de preferencias.
- . Para seleccionar los elementos del menú de configuración, utilice las flechas de navegación, el botón SETUP y el botón OK.
- . Primero pulse el botón SETUP, entre al menú de configuración, pulse el botón de cursor derecho y podrá entrar al siguiente sub-menú.
- . Pulse de nuevo el botón SETUP para salir del menú de configuración.

Configuración general

PANTALLA DE TV

- 4:3 PS

Se selecciona cuando el reproductor de DVD está conectado a un TV normal. Las imágenes de pantalla ancha aparecen en pantalla con algunas partes cortadas.

- 4:3 LB

Se selecciona cuando el reproductor está conectado a un TV normal. Las imágenes de pantalla ancha aparecen en pantalla con unas tiras negras en la parte superior e inferior.

- 16:9

Se selecciona cuando el reproductor está conectado a un TV de pantalla ancha.

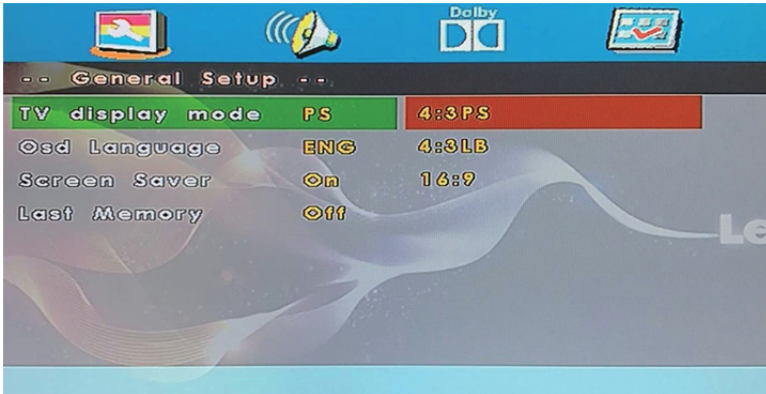

Funcionamiento del DVD

OSD Language (Idioma de OSD)

Se utiliza para seleccionar el idioma de los menús en pantalla.



Screen Saver (Salvapant)

Si activa el salvapantallas, su imagen aparecerá cuando el reproductor se detenga o la imagen permanezca inmóvil durante unos minutos. Esto puede evitar que la pantalla sufra daños.

- **On** (Activado) (Inicia el salvapantallas)
- **Off** (Desactivado) (Desactiva el salvapantallas).



Última memoria

Puede establecer esta opción en On (Activado) y Off (Desactivado).

- **On** (Inicia la memoria): El DVD empezará a reproducir la última posición de la reproducción anterior.
- **Off** (Retirar la memoria): Cuando se encienda el DVD, no se recordará la última posición.

Funcionamiento del DVD



Configuración de audio

- **Configuración del altavoz**

En la "página configuración de audio" pulse el botón para seleccionar para seleccionar el elemento "Configuración de altavoz"; pulse el botón "OK ENTER" o "▶" (reproducir) para entrar en la "página configuración de altavoz".

Funcionamiento del DVD

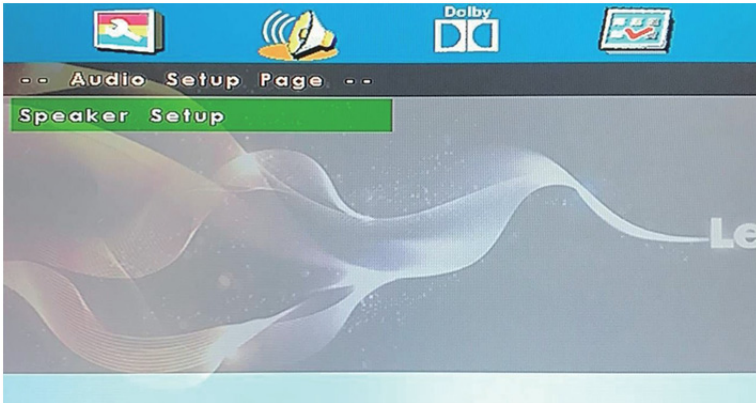

Downmix (Mezcla fija)

- **Envolvente**

En un disco grabado con una banda sonora multicanal la señal de salida se convertirá al canal derecho e izquierdo.

- **Estéreo**

En un disco grabado con una banda sonora multicanal la señal de salida se convertirá a estéreo.

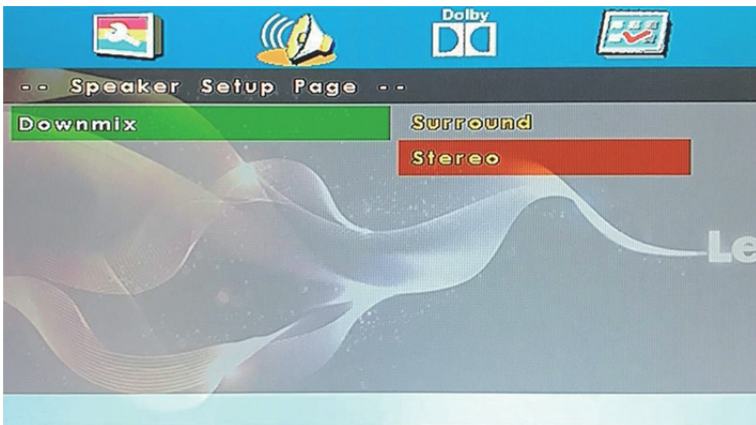

Funcionamiento del DVD

Configuración de Dolby Digital

Dynamic (Dinámico)

Esta opción se utiliza para establecer la relación de compresión y así controlar el contraste del sonido.

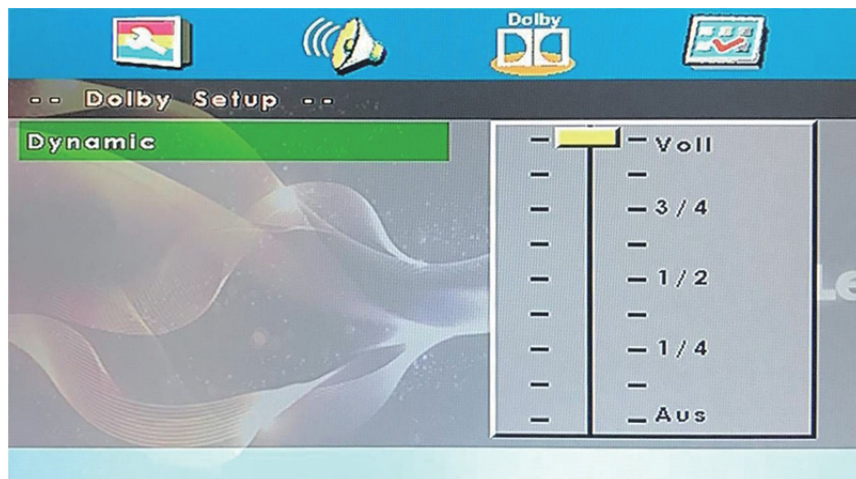

Configuración de preferencias



Debe pulsar dos veces **STOP** para acceder a la Preference Page (Página de preferencias) o extraer el disco

TV Type (Tipo de TV)

- **PAL**

Se selecciona cuando el reproductor está conectado a un TV de sistema PAL.

- **AUTO (AUTOMÁTICO)**

El reproductor establecerá el sistema de TV en función del disco.

- **NTSC**

Se selecciona cuando el reproductor está conectado a un TV de sistema NTSC.

Audio

Si uno de los idiomas de la siguiente lista está grabado en el disco, podrá reproducir el audio en ese idioma. Si no, se utilizará el idioma grabado.

Funcionamiento del DVD



Subtitle (Subtt)

Si uno de los idiomas de la siguiente lista está grabado en el disco, podrá visualizar los subtítulos en ese idioma. Si no, se utilizará el idioma grabado.



Disc Menu (Menú del disco)

Si uno de los idiomas de la siguiente lista está grabado en el disco, podrá visualizar el menú en ese idioma. Si no, se utilizará el idioma grabado.

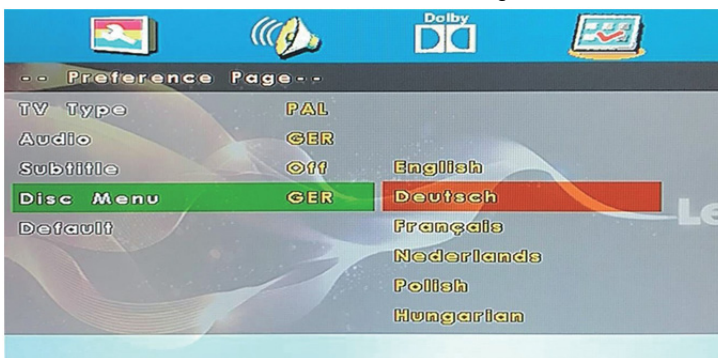

1. Garantía

Lenco ofrece servicio y garantía en cumplimiento con las leyes de la Unión Europea, lo cual implica que, en caso de que su producto precise ser reparado (tanto durante como después del periodo de garantía), deberá contactar directamente con su distribuidor.

Nota importante: No es posible enviar sus reparaciones directamente a Lenco.

Nota importante: Si la unidad es abierta por un centro de servicio no oficial, la garantía quedará anulada.

Este aparato no es adecuado para el uso profesional. En caso de darle un uso profesional, todas las obligaciones de garantía del fabricante quedarán anuladas.

2. Exención de responsabilidad

Regularmente se llevan a cabo actualizaciones en el Firmware y en los componentes del hardware. Por esta razón, algunas de las instrucciones, especificaciones e imágenes incluidas en este documento pueden diferir ligeramente respecto a su situación particular. Todos los elementos descritos en esta guía tienen un objetivo de mera ilustración, y pueden no ser de aplicación en su situación particular. No se puede obtener ningún derecho ni derecho legal a partir de la descripción hecha en este manual.

3. Eliminación del antiguo dispositivo



Este símbolo indica que no deberá deshacerse del producto eléctrico o batería en cuestión junto con los residuos domésticos, en el ámbito de la UE. Para garantizar un tratamiento residual correcto del producto y su batería, por favor, elimínelos cumpliendo con las leyes locales aplicables sobre requisitos para el desecho de equipos eléctricos y baterías. De hacerlo, ayudará a conservar recursos naturales y mejorar los estándares de protección medioambiental en el tratamiento y eliminación de residuos eléctricos (Directiva sobre la Eliminación de Equipos Eléctricos y Electrónicos).

4. Servicio

Para obtener más información y soporte del departamento técnico, por favor, visite la página web www.lenco.com

Lenco Benelux BV, Thermiekstraat 1a, 6361 HB, Nuth, Países Bajos.